

# MY PEUGEOT 3008 MY PEUGEOT 5008

GUIDE D'UTILISATION



Download on the  
App Store

GET IT ON  
Google Play



PEUGEOT

## Accès au Guide d'utilisation



### APPLICATION MOBILE

Installer l'application **Scan MyPeugeot App** (contenu disponible hors connexion).



Puis sélectionner :

- le véhicule,
- la période d'édition qui correspond à la date de la 1<sup>ère</sup> mise en circulation du véhicule.



### ONLINE

Aller sur le site Internet **PEUGEOT**, rubrique **"MyPeugeot"** pour consulter ou télécharger le guide ou aller à l'adresse suivante :

<http://public.servicebox.peugeot.com/APddb/>



Scanner ce QR Code pour un accès direct.

Sélectionner :

- la langue,
- le véhicule, sa silhouette,
- la période d'édition du guide d'utilisation correspondant à la date de la 1<sup>ère</sup> mise en circulation du véhicule.



Ce pictogramme signale les dernières informations disponibles.

# Bienvenue

---

Nous vous remercions d'avoir choisi une Peugeot 3008 ou une Peugeot 5008. Ce document présente les informations et recommandations indispensables à la découverte de votre véhicule, en toute sécurité. Il est fortement recommandé d'en prendre connaissance ainsi que du carnet d'entretien.

Votre véhicule reprend une partie des équipements décrits dans ce document, en fonction du niveau de finition, de la version et des caractéristiques propres au pays de commercialisation.

Les descriptions et figures sont données sans engagement.

Automobiles PEUGEOT se réserve le droit de modifier les caractéristiques techniques, équipements et accessoires sans être tenue de mettre à jour le présent guide.

En cas de cession de votre véhicule, penser à remettre ce **Guide d'utilisation** au nouveau propriétaire.

## Légende



Avertissement pour la sécurité



Information complémentaire



Contribution à la protection de la nature



Véhicule avec poste de conduite à gauche



Véhicule avec poste de conduite à droite



Localisation par une zone noire de l'équipement / du bouton décrit



## Signalétique

Elle permet de distinguer les spécificités de votre véhicule :



3008



5008

<hr/>		<hr/>			
<b>Vue d'ensemble</b>	<b>■</b>	Modularité des sièges	<b>60</b>	Programme de stabilité électronique (ESC)	<b>93</b>
<hr/>		<hr/>		<hr/>	
<b>Eco-conduite</b>	<b>■</b>	Chauffage et Ventilation	<b>60</b>	Advanced Grip Control	<b>95</b>
<hr/>		<hr/>		<hr/>	
<b>Instruments de bord</b>	<b>1</b>	Air conditionné manuel	<b>62</b>	Hill Assist Descent Control	<b>96</b>
Combinés numériques	<b>9</b>	Air conditionné semi-automatique	<b>62</b>	Ceintures de sécurité	<b>97</b>
Témoins lumineux	<b>11</b>	monozone	<b>62</b>	Airbags	<b>101</b>
Indicateurs	<b>17</b>	Air conditionné automatique bizona	<b>64</b>	Sièges enfants	<b>103</b>
Test manuel	<b>21</b>	Désembuage - Dégivrage avant	<b>67</b>	Désactivation de l'airbag frontal passager	<b>106</b>
Compteurs kilométriques	<b>21</b>	Pare-brise chauffant	<b>67</b>	Sièges enfants ISOFIX	<b>109</b>
Rhéostat d'éclairage	<b>22</b>	Désembuage - Dégivrage de la lunette	<b>68</b>	Sièges enfants i-Size	<b>114</b>
Ordinateur de bord	<b>23</b>	arrière	<b>68</b>	Sécurité enfants	<b>115</b>
Écran monochrome C	<b>24</b>	Préconditionnement thermique (Hybride)	<b>68</b>	<hr/>	
Écran tactile	<b>25</b>	Aménagements avant	<b>69</b>	<b>Conduite 6</b>	
Fonctionnalités disponibles	<b>28</b>	Plafonniers	<b>73</b>	Conseils de conduite	<b>117</b>
à distance (Hybride)	<b>28</b>	Éclairage d'ambiance	<b>73</b>	Démarrage / Arrêt du moteur avec la clé	<b>119</b>
<hr/>		<hr/>		<hr/>	
<b>Ouvertures</b>	<b>2</b>	Aménagements arrière	<b>73</b>	Démarrage / Arrêt du moteur avec l'Accès	<b>120</b>
Télécommande / Clé	<b>29</b>	Aménagements du coffre	<b>76</b>	et Démarrage Mains Libres	<b>120</b>
Accès et Démarrage Mains Libres	<b>31</b>	<hr/>		Démarrage des véhicules hybrides	<b>121</b>
Verrouillage centralisé	<b>33</b>	<b>Éclairage et visibilité 4</b>		Frein de stationnement électrique	<b>122</b>
Procédures de secours	<b>34</b>	Commandes d'éclairage extérieur	<b>81</b>	Boîte manuelle 6 vitesses	<b>125</b>
Alarme	<b>36</b>	Indicateurs de direction	<b>82</b>	Boîte de vitesses automatique	<b>125</b>
Portes	<b>38</b>	Réglage du site des projecteurs	<b>83</b>	Boîte de vitesses automatique électrifiée	<b>129</b>
Coffre	<b>38</b>	Allumage automatique des feux	<b>83</b>	(Hybride)	<b>129</b>
Hayon mains libres	<b>39</b>	Éclairages d'accompagnement et d'accueil	<b>84</b>	Aide au démarrage en pente	<b>130</b>
Lève-vitres électriques	<b>43</b>	Commutation automatique des feux	<b>85</b>	Pack Dynamique	<b>131</b>
Toit ouvrant panoramique	<b>44</b>	de route	<b>85</b>	Modes de conduite	<b>131</b>
<hr/>		Éclairage statique d'intersection	<b>86</b>	Indicateur de changement de rapport	<b>132</b>
<b>Ergonomie et confort</b>	<b>3</b>	Commandes d'essuie-vitre	<b>86</b>	Stop & Start	<b>133</b>
Position de conduite	<b>46</b>	Changement d'un balai d'essuie-vitre	<b>88</b>	Détection de sous-gonflage	<b>135</b>
Sièges avant	<b>47</b>	Balayage automatique	<b>89</b>	Aides à la conduite et à la manœuvre -	<b>136</b>
Réglage du volant	<b>51</b>	<hr/>		Recommandations générales	<b>138</b>
Rétroviseurs	<b>51</b>	<b>Sécurité 5</b>		Mémorisation des vitesses	<b>138</b>
Banquette arrière	<b>53</b>	Recommandations générales	<b>90</b>	Reconnaissance des panneaux	<b>138</b>
Sièges arrière	<b>54</b>	liées à la sécurité	<b>90</b>	Limiteur de vitesse	<b>140</b>
<hr/>		Feux de détresse	<b>90</b>	Régulateur de vitesse	<b>143</b>
<hr/>		Avertisseur sonore	<b>91</b>	Drive Assist Plus	<b>145</b>
<hr/>		Avertisseur sonore piéton (Hybride)	<b>91</b>	Régulateur de vitesse adaptatif	<b>145</b>
<hr/>		Urgence ou assistance	<b>91</b>	<hr/>	

Aide au maintien de la position dans la voie	<b>149</b>
Active Safety Brake avec Alerte Risque Collision et Assistance au freinage d'urgence intelligent	<b>153</b>
Détection d'inattention	<b>155</b>
Alerte de Franchissement Involontaire de Ligne	<b>156</b>
Alerte active de franchissement involontaire de ligne	<b>157</b>
Surveillance d'angles morts	<b>160</b>
Système actif de surveillance d'angles morts	<b>162</b>
Aide au stationnement	<b>162</b>
Visiopark 1 - Visiopark 2	<b>163</b>
Park Assist	<b>168</b>

### Informations pratiques **7**

Compatibilité des carburants	<b>173</b>
Approvisionnement en carburant	<b>173</b>
Détrompeur carburant (Diesel)	<b>174</b>
Système hybride	<b>175</b>
Charge de la batterie de traction (Hybride)	<b>179</b>
Dispositif d'attelage	<b>181</b>
Attelage à rotule démontable sans outil	<b>181</b>
Barres de toit	<b>184</b>
Chaînes à neige	<b>185</b>
Écran grand froid	<b>185</b>
Mode économie d'énergie	<b>186</b>
Capot	<b>187</b>
Compartiment moteur	<b>188</b>
Vérification des niveaux	<b>189</b>
Contrôles	<b>191</b>
AdBlue® (BlueHDi)	<b>193</b>
Mise en roue libre du véhicule	<b>195</b>
Conseils d'entretien	<b>195</b>

### En cas de panne **8**

Triangle de présignalisation	<b>198</b>
Panne de carburant (Diesel)	<b>198</b>
Outils de bord	<b>199</b>
Kit de dépannage provisoire de pneumatique	<b>202</b>
Roue de secours	<b>204</b>
Changement d'une lampe	<b>210</b>
Changement d'un fusible	<b>214</b>
Batterie 12 V	<b>219</b>
Batteries d'accessoires (Hybride)	<b>222</b>
Remorquage du véhicule	<b>224</b>

### Caractéristiques techniques **9**

Caractéristiques des moteurs et charges remarquables	<b>228</b>
Motorisations essence	<b>229</b>
Motorisations Diesel	<b>231</b>
Motorisations hybrides	<b>234</b>
Dimensions	<b>235</b>
Éléments d'identification	<b>236</b>

### Autoradio Bluetooth® **10**

Premiers pas	<b>237</b>
Commandes au volant	<b>238</b>
Menus	<b>238</b>
Radio	<b>239</b>
Radio DAB (Digital Audio Broadcasting)	<b>240</b>
Media	<b>241</b>
Téléphone	<b>244</b>
Questions fréquentes	<b>246</b>

### PEUGEOT Connect Radio **11**

Premiers pas	<b>249</b>
Commandes au volant	<b>250</b>
Menus	<b>251</b>

Applications	<b>252</b>
Radio	<b>253</b>
Radio DAB (Digital Audio Broadcasting)	<b>254</b>
Media	<b>255</b>
Téléphone	<b>256</b>
Réglages	<b>260</b>
Questions fréquentes	<b>261</b>

### PEUGEOT Connect Nav **12**

Premiers pas	<b>264</b>
Commandes au volant	<b>265</b>
Menus	<b>266</b>
Commandes vocales	<b>267</b>
Navigation	<b>271</b>
Navigation connectée	<b>273</b>
Applications	<b>276</b>
Radio	<b>279</b>
Radio DAB (Digital Audio Broadcasting)	<b>280</b>
Media	<b>281</b>
Téléphone	<b>282</b>
Réglages	<b>285</b>
Questions fréquentes	<b>287</b>

### Index alphabétique ■

### Accès à des vidéos complémentaires



[bit.ly/helpPSA](https://bit.ly/helpPSA)

## Poste de conduite

Ces illustrations et descriptions sont présentées à titre indicatif. La présence et l'emplacement de certains éléments varient en fonction de la version ou du niveau de finition.

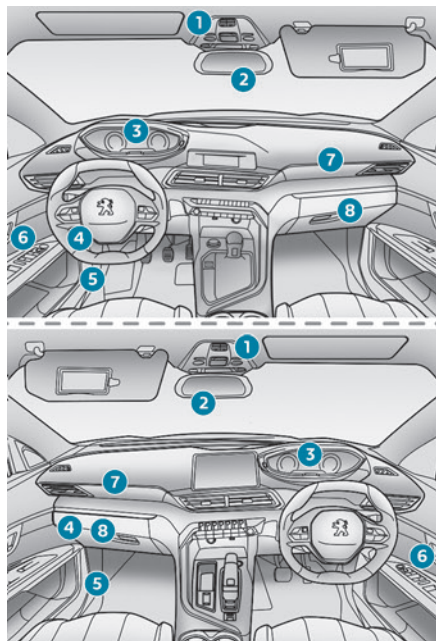

1. Commandes du toit ouvrant et du rideau d'occultation  
Plafonnier / Lecteurs de cartes avant  
Afficheur des témoins de ceintures et d'airbag frontal passager  
Appel d'urgence / Appel d'assistance
2. Rétroviseur intérieur / LED d'indication de roulage en mode **ELECTRIC**
3. Dalle numérique tête haute
4. Boîte à fusibles
5. Ouverture du capot
6. Platine de commandes des rétroviseurs extérieurs et des lève-vitres électriques
7. Airbag frontal passager
8. Boîte à gants  
Neutralisation de l'airbag frontal passager

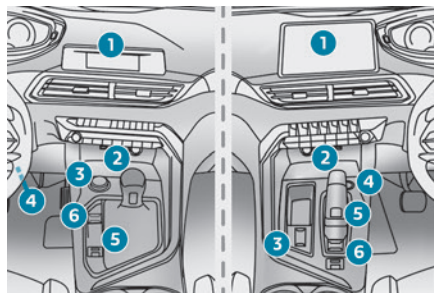

1. Écran monochrome avec Autoradio Bluetooth ou  
Écran tactile avec PEUGEOT Connect Radio ou PEUGEOT Connect Nav
2. Commandes d'essuie-vitre / Lave-vitre / Ordinateur de bord

2. Prise 12 V / Prise USB  
Recharge smartphone sans fil
3. Advanced Grip Control  
Sélecteur de modes de conduite  
Hill Assist Descent Control
4. Contacteur à clé  
ou  
Bouton "START/STOP"
5. Commande de la boîte de vitesses  
Bouton "SPORT"
6. Frein de stationnement électrique

### Commandes au volant

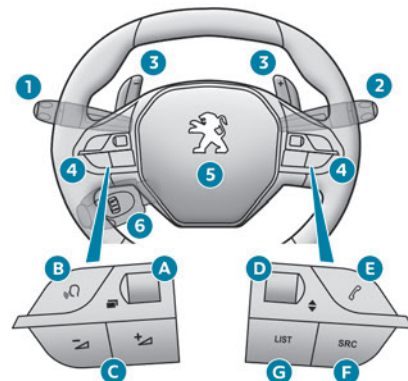

1. Commandes d'éclairage extérieur / Indicateurs de direction
2. Commandes d'essuie-vitre / Lave-vitre / Ordinateur de bord

3. Palettes de commande de la boîte de vitesses automatique
4. Commandes de réglage du système audio et du combiné
  - A. Choix du mode d'affichage du combiné
  - B. Commandes vocales
  - C. Diminution / Augmentation du volume sonore
  - D. Sélection du média précédent / suivant  
Validation d'une sélection
  - E. Accès au menu **Téléphone**  
Gestion des appels
  - F. Sélection d'une source audio
  - G. Affichage de la liste des stations radio / pistes audio
5. Avertisseur sonore / Airbag frontal conducteur
6. Commandes du Limiteur de vitesse / Régulateur de vitesse / Régulateur de vitesse adaptatif

#### Barrette de commandes latérale



1. Réglage du site des projecteurs halogènes

2. Voyant de fonctionnement du préconditionnement thermique
3. Ouverture / Fermeture du hayon mains-libres
4. Stop & Start
5. Alarme
6. Pare-brise chauffant
7. Sécurité enfants électrique
8. Alerte active de franchissement involontaire de ligne
9. Aide au maintien de la position dans la voie
10. Ouverture de la trappe à carburant

#### Barrette de commandes centrale

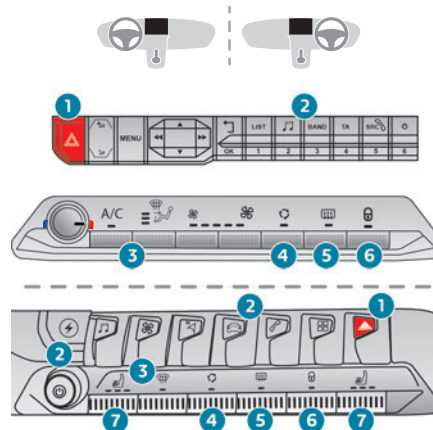

1. Signal de détresse

2. Commandes de l'Autoradio Bluetooth ou Commandes de l'écran tactile avec PEUGEOT Connect Radio ou PEUGEOT Connect Nav  
Accès au menu **Hybride**
3. Air conditionné
4. Recyclage de l'air ambiant
5. Dégivrage de la lunette arrière
6. Verrouillage centralisé
7. Sièges chauffants

## Système hybride rechargeable

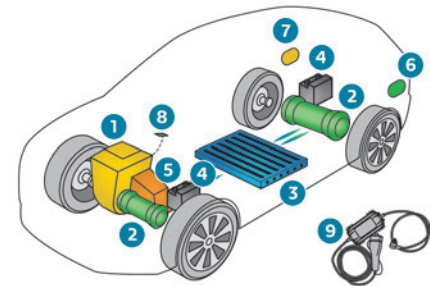

1. Moteur essence
2. Moteurs électriques avant et arrière (selon version)
3. Batterie de traction
4. Batteries d'accessoires 12 V

5. Boîte automatique 8 vitesses électrifiée (e-EAT8)
6. Trappe de charge
7. Trappe à carburant
8. Sélecteur de mode de conduite
9. Câble de charge

La technologie **hybride rechargeable**

associe deux sources d'énergie : celle du moteur essence et celle d'un ou deux moteurs électriques (selon version).

Les deux types de moteurs peuvent fonctionner de manière alternée ou simultanée, en fonction du mode de conduite sélectionné et des conditions de conduite.

L'énergie électrique assure seule la mobilité du véhicule en mode **ELECTRIC**, et en mode **HYBRID** en cas de sollicitation modérée. Elle assiste le moteur essence pendant les phases de démarrage et d'accélération.

L'énergie électrique est fournie par une batterie de traction rechargeable.



## Éco-conduite

L'éco-conduite est un ensemble de pratiques au quotidien qui permet à l'automobiliste d'optimiser la consommation de carburant et l'émission de CO<sub>2</sub>.

### Optimiser l'utilisation de votre boîte de vitesses

Avec une boîte de vitesses manuelle, démarrer en douceur et engager, sans attendre, le rapport de vitesse supérieur. En phase d'accélération, passer les rapports assez tôt.

Avec une boîte de vitesses automatique, privilégier le mode automatique, sans appuyer fortement ni brusquement sur la pédale d'accélérateur.

L'indicateur de changement de rapport vous invite à engager le rapport de vitesse le plus adapté : dès que l'indication s'affiche au combiné, la suivre aussitôt.

Avec une boîte de vitesses automatique, cet indicateur n'apparaît qu'en mode manuel.

### Adopter une conduite souple

Respecter les distances de sécurité entre les véhicules, utiliser le frein moteur plutôt que la pédale de frein, appuyer progressivement sur la pédale d'accélérateur. Ces attitudes contribuent à économiser la consommation de carburant, à réduire le rejet de CO<sub>2</sub> et à atténuer le fond sonore de la circulation.

En condition de circulation fluide, lorsque le véhicule dispose de la commande "CRUISE" au

volant, sélectionner le régulateur de vitesse à partir de 40 km/h.

### Maîtriser l'utilisation des équipements électriques

Avant de partir, si l'habitacle est surchauffé, l'aérer en descendant les vitres et en ouvrant les aérateurs, avant d'utiliser l'air conditionné. Au-delà de 50 km/h, remonter les vitres et laisser les aérateurs ouverts.

Penser à utiliser les équipements permettant de limiter la température dans l'habitacle (occulteur de toit ouvrant, stores...).

Couper l'air conditionné, sauf si la régulation est automatique, dès que la température de confort désirée est atteinte.

Éteindre les commandes de dégivrage et de désembuage, si celles-ci ne sont pas gérées automatiquement.

Arrêter au plus tôt la commande de siège chauffant.

Ne pas rouler avec les projecteurs et les feux antibrouillard allumés quand les conditions de visibilité sont suffisantes.

Éviter de faire tourner le moteur, surtout en hiver, avant d'engager la première vitesse ; votre véhicule chauffe plus vite pendant que vous roulez.

En tant que passager, éviter d'enchaîner la lecture de supports multimédia (film, musique, jeu vidéo...) pour participer à la réduction de la consommation d'énergie électrique, donc de carburant.

Débrancher les appareils nomades avant de quitter le véhicule.

### Limitier les causes de surconsommation

Répartir les poids sur l'ensemble du véhicule ; placer les bagages les plus lourds dans le coffre, au plus près des sièges arrière.

Limitier la charge de votre véhicule et minimiser la résistance aérodynamique (barres de toit, galerie porte-bagages, porte-vélos, remorque...). Préférer l'utilisation d'un coffre de toit.

Retirer les barres de toit, la galerie porte-bagages, après utilisation.

Dès la fin de la saison hivernale, retirer les pneumatiques neige et remonter les pneumatiques été.

Éviter d'utiliser le Pack Dynamique de manière trop prolongée afin de limiter votre consommation en carburant.

### Respecter les consignes d'entretien

Vérifier régulièrement et à froid la pression de gonflage des pneumatiques, en se référant à l'étiquette située sur l'entrée de porte, côté conducteur.

Effectuer cette vérification plus particulièrement :

- Avant un long déplacement.
- À chaque changement de saison.
- Après un stationnement prolongé.

Ne pas oublier la roue de secours et les pneumatiques de la remorque ou de la caravane.

Entretien régulièrement votre véhicule (huile, filtre à huile, filtre à air, filtre habitacle...) et suivre

le calendrier des opérations préconisées dans le plan d'entretien du constructeur.

Avec un moteur Diesel BlueHDi, lorsque le système SCR est défaillant, votre véhicule devient polluant ; se rendre rapidement dans le réseau PEUGEOT ou dans un atelier qualifié pour rendre le niveau d'émission d'oxydes d'azote conforme à la réglementation.

Au moment du remplissage du réservoir de carburant, ne pas insister au-delà de la 3<sup>ème</sup> coupure du pistolet pour éviter le débordement.

Avec un véhicule neuf, ce n'est qu'après les 3 000 premiers kilomètres que vous constaterez une meilleure régularité de votre consommation moyenne de carburant.

### **Optimiser l'autonomie (véhicules hybrides)**

Brancher le véhicule dès que possible.

Privilégier la zone **ECO** de l'indicateur de puissance en roulant d'une manière souple et à vitesse régulière.

Anticiper au mieux les ralentissements et privilégier si possible les décélérations avec le freinage régénératif (indicateur de puissance dans la zone **CHARGE**).

Lorsque la navigation GPS est activée, sélectionner le mode **HYBRID** pour optimiser la consommation électrique.

## Dalle numérique tête haute

Ce combiné numérique est personnalisable. Selon le mode d'affichage sélectionné, certaines informations sont masquées ou présentées différemment.

Exemple avec le mode d'affichage "CADRANS" :

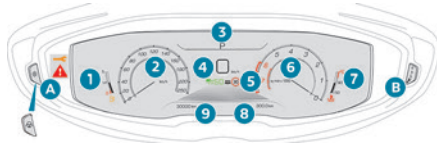

1. Jauge de carburant
2. Indicateur de vitesse analogique (km/h ou mph)
3. Indicateur de changement de rapport  
Position du sélecteur et rapport engagé avec boîte de vitesses automatique
4. Indicateur de vitesse numérique (km/h ou mph)
5. Consignes du régulateur de vitesse ou du limiteur de vitesse  
Affichage des panneaux de limitation de vitesse
6. Compte-tours (x 1000 tr/min)
7. Indicateur de température du liquide de refroidissement (°C)

8. Compteur kilométrique journalier (km ou miles)
  9. Totalisateur kilométrique (km ou miles)
- A.** Rhéostat d'éclairage du poste de conduite\* (disponible en mode nuit) ou Marche / Arrêt de l'éclairage d'ambiance du combiné\*\*
- B.** Appui court : lancement d'un test manuel  
Appui long : remise à zéro de l'indicateur d'entretien ou du compteur kilométrique journalier (selon le contexte)

## Dalle numérique tête haute (Hybride)

Ce combiné numérique est personnalisable. Selon le mode d'affichage sélectionné, certaines informations sont masquées ou présentées différemment.

Exemple avec le mode d'affichage "ÉNERGIE" :

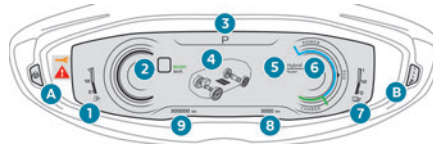

1. Jauge de carburant et autonomie restante (km ou miles)
  2. Indicateur de vitesse numérique (km/h ou mph)  
Témoin READY
  3. Position du sélecteur et rapport engagé avec boîte de vitesses automatique
  4. Flux d'énergie
  5. Mode de conduite sélectionné
  6. Indicateur de puissance
  7. Niveau de charge de la batterie et autonomie restante (km ou miles)
  8. Compteur kilométrique journalier (km ou miles)
  9. Totalisateur kilométrique (km ou miles)
- A.** Marche / Arrêt de l'éclairage d'ambiance du combiné
- B.** Appui court : lancement d'un test manuel  
Appui long : remise à zéro de l'indicateur d'entretien ou du compteur kilométrique journalier (selon le contexte)

## Affichages

La majorité des témoins n'a pas de position fixe. Les témoins de la seconde ligne s'affichent de droite à gauche, par ordre de priorité. Pour certaines fonctions disposant à la fois d'un témoin de marche et d'un témoin de

\* Versions avec écran monochrome.

\*\* Versions avec écran tactile.

neutralisation, il n'y a qu'un seul emplacement dédié.

### Informations permanentes

En affichage standard, le combiné affiche :

- à des emplacements fixes :
  - Informations liées à la boîte de vitesses et à l'indicateur de changement de rapport.
  - Jauge de carburant.
  - Indicateur de température du liquide de refroidissement (Essence ou Diesel).
  - Indicateur de niveau de charge et autonomie (Hybride).
  - Compteurs kilométriques.
- à des emplacements variables :
  - Indicateur de vitesse numérique.
  - Messages d'état ou d'alerte affichés temporairement.

### Informations optionnelles

- En fonction du mode d'affichage choisi et des équipements activés, des informations complémentaires peuvent être affichées :
- Compte-tours (Essence ou Diesel).
  - Ordinateur de bord.
  - Fonctions d'aide à la conduite.
  - Limiteur de vitesse ou régulateur de vitesse.
  - Média en cours d'écoute.
  - Consignes de navigation / guidage.
  - Informations moteur du Pack Dynamique.
  - Flux d'énergie (Hybride).

## Personnalisation du combiné

Vous pouvez modifier l'apparence du combiné, en choisissant :

- une couleur d'affichage.
- un mode d'affichage.

### Langue d'affichage et unités

Elles dépendent du paramétrage de l'écran multifonction (menu de configuration). En cas de déplacement à l'étranger, il est impératif d'afficher la vitesse dans l'unité officielle du pays de circulation (km/h, km ou mph, miles).

**!** Par mesure de sécurité, ces réglages doivent être effectués impérativement à l'arrêt.

### Choix de la couleur d'affichage

(Avec PEUGEOT Connect Nav)

La couleur d'affichage du combiné dépend du thème choisi dans ce système.



▶ Appuyer sur **Réglages** dans le bandeau de l'écran tactile.



▶ Sélectionner "**Thèmes**".

▶ Sélectionner une couleur d'affichage, puis appuyer sur "**OK**" pour valider.

### Choix du mode d'affichage

À chaque mode correspondent des types d'informations affichés au combiné.

### Modification du mode d'affichage

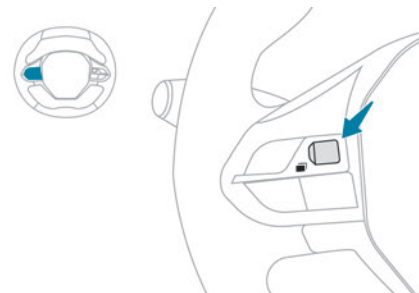

- ▶ Tourner la molette située sur la gauche du volant pour afficher et faire défiler les différents modes sur la partie droite du combiné.
- ▶ Appuyer sur la molette pour valider le mode. Le nouveau mode d'affichage est appliqué instantanément.

### Présentation des modes d'affichage

- "**CADRANS**" : affichage standard des indicateurs de vitesse analogique et numérique, compteurs kilométriques et :
  - jauge à carburant, indicateur de température du liquide de refroidissement et compte-tours (Essence ou Diesel).
  - jauge à carburant, indicateur de niveau de charge de la batterie et indicateur de puissance (Hybride).
- "**NAVIGATION**" : affichage spécifique avec les informations liées à la navigation en cours (cartographie et consignes).

- "**CONDUITE**" : affichage spécifique avec les informations liées aux systèmes d'aide à la conduite en cours.
- "**MINIMAL**" : affichage réduit avec indicateur de vitesse numérique, compteurs kilométriques et, en cas d'alerte uniquement, jauge à carburant et indicateur de température du liquide de refroidissement.
- "**ÉNERGIE**" : affichage spécifique avec la représentation des flux d'énergie dans le véhicule (Hybride).
- "**PERSONNEL**" : affichage minimal et possibilité de sélection d'informations optionnelles à afficher dans les zones personnalisables gauche et droite.

### Paramétrage d'un mode d'affichage "PERSONNEL"

#### Avec PEUGEOT Connect Radio



- ▶ Appuyer sur **Réglages** dans le bandeau de l'écran tactile.



- ▶ Sélectionner "**Configuration**".



- ▶ Sélectionner "**Personnalisation combiné**".

#### Avec PEUGEOT Connect Nav



- ▶ Appuyer sur **Réglages** dans le bandeau de l'écran tactile.

- ▶ Sélectionner "**OPTIONS**".



- ▶ Sélectionner "**Personnalisation combiné**".

- ▶ Pour chacune des zones d'affichage personnalisé, gauche et droite, sélectionner

un type d'information à l'aide des flèches de défilement correspondantes dans l'écran tactile :

- "**Aides à la conduite**".
  - "**Infos moteur**" (mode Sport).
  - "**G-mètres**" (mode Sport).
  - "**Températures**" (huile moteur).
  - "**Media**".
  - "**Navigation**".
  - "**Ordinateur de bord**".
  - "**Compte-tours**".
  - "**Flux d'énergie**" (selon version).
  - "**Indicateur de puissance**" (selon version).
  - "**Consommation d'énergie**" (selon version).
- ▶ Valider pour enregistrer et quitter.

Le mode "**PERSONNEL**" s'affiche instantanément.

## Témoins lumineux

Affichés sous forme de pictogrammes, les témoins lumineux informent de l'apparition d'une anomalie (témoins d'alerte) ou de l'état de marche d'un système (témoins de marche ou de neutralisation). Certains témoins présentent deux types d'allumage (fixe ou clignotant) et/ou plusieurs couleurs.

### Avertissements associés

L'allumage d'un témoin peut être accompagné d'un signal sonore et/ou de l'affichage d'un message sur un afficheur.

La mise en relation des avertissements avec l'état de fonctionnement du véhicule permet

de savoir si la situation est normale ou si une anomalie est apparue : consulter la description de chaque témoin pour plus d'informations.

### À la mise du contact

Certains témoins d'alerte, de couleur rouge ou orange, s'allument pendant quelques secondes. Dès le démarrage du moteur, ces témoins doivent s'éteindre.

Pour plus d'informations sur un équipement ou une fonction, se reporter à la rubrique correspondante.

## Témoin d'alerte persistant

L'allumage d'un témoin d'alerte (rouge ou orange) indique l'apparition d'une anomalie nécessitant un diagnostic complémentaire.

### Si un témoin reste allumé

Dans la description des témoins, les renvois référencés **(1)**, **(2)** et **(3)** indiquent s'il faut s'adresser à un professionnel, en complément des actions immédiates préconisées.

#### **(1) : L'arrêt du véhicule est impératif.**

Stationner dans les meilleures conditions de sécurité et couper le contact.

**(2) :** Faire appel au réseau PEUGEOT ou à un atelier qualifié.

**(3) :** Se rendre dans le réseau PEUGEOT ou dans un atelier qualifié.

## Liste des témoins

### Témoins de couleur rouge

#### STOP



Fixe, associé à un autre témoin d'alerte, accompagné de l'affichage d'un message et d'un signal sonore.

Un dysfonctionnement grave du moteur, du système de freinage, de la direction assistée, de la boîte de vitesses automatique ou une anomalie électrique majeure a été détectée. Effectuer (1), puis (2).

#### Température maxi du liquide de refroidissement



Fixe.

La température du circuit de refroidissement est trop élevée.

Effectuer (1), puis attendre le refroidissement du moteur pour compléter le niveau, si nécessaire. Si le problème persiste, effectuer (2).

#### Pression d'huile moteur



Fixe.

Le circuit de lubrification du moteur est défaillant.

Effectuer (1), puis (2).

#### Dysfonctionnement du système (Hybride)



Fixe.

Le système hybride rechargeable est défaillant.

Effectuer (1) puis (2).

#### Câble branché (Hybride)



Fixe.

Le démarrage du véhicule est impossible tant que le câble de charge est branché au connecteur du véhicule.

Débrancher le câble de charge et refermer la trappe.

#### Charge batterie 12 V



Fixe.

Le circuit de charge de la batterie est défaillant (cosses sales, courroie d'alternateur détendue ou sectionnée...).

Effectuer (1).

Si le frein de stationnement électrique ne fonctionne plus, immobiliser le véhicule :

- ▶ Avec une boîte de vitesses manuelle, engager un rapport.
- ▶ Avec une boîte de vitesses automatique, installer les cales contre l'une des roues. Nettoyer et resserrer les cosses. Si le témoin ne s'éteint pas au démarrage du moteur, effectuer (2).

#### Porte(s) ouverte(s)



Fixe, associé à un message localisant l'ouvrant.

Une porte ou le hayon est mal fermé (vitesse inférieure à 10 km/h).



Fixe, associé à un message localisant l'ouvrant et complété d'un signal sonore.

Une porte ou le hayon est mal fermé (vitesse supérieure à 10 km/h).

#### Non-bouclage / débouclage des ceintures



Fixe ou clignotant, accompagné d'un signal sonore croissant.

Une ceinture n'a pas été bouclée ou a été débouclée.

#### Frein de stationnement électrique



Fixe.

Le frein de stationnement électrique est serré.



Clignotant.

Le frein de stationnement électrique ne se serre pas automatiquement.

Le serrage / desserrage est défaillant.

Effectuer (1) : stationner sur un terrain plat (à l'horizontale).

Avec une boîte de vitesses manuelle, engager un rapport.

Avec une boîte de vitesses automatique, sélectionner le mode **P**.

Couper le contact et effectuer (2).

#### Freinage



Fixe.

La baisse du niveau de liquide de frein dans le circuit de freinage est importante.

Effectuer (1), puis faire l'appoint avec un liquide conforme aux recommandations du Constructeur. Si le problème persiste, effectuer (2).



Fixes.



Le répartiteur électronique de freinage (REF) est défaillant.

Effectuer (1), puis (2).

## Témoins de couleur orange

### Service



Allumé temporairement, accompagné de l'affichage d'un message.

Une ou plusieurs anomalies mineures, sans témoin spécifique, sont détectées.

Identifier la cause de l'anomalie à l'aide du message qui s'affiche au combiné.

Il est possible de traiter soi-même certaines anomalies, comme une porte ouverte ou le début de saturation du filtre à particules.

Pour les autres anomalies, comme la défaillance du système de détection de sous-gonflage, effectuer (3).



Fixe, accompagné de l'affichage d'un message.

Une ou plusieurs anomalies majeures, sans témoin spécifique, sont détectées.

Identifier la cause de l'anomalie à l'aide du message qui s'affiche au combiné, puis effectuer (3).



Fixe, accompagné du message "Défaut frein de parking".

Le desserrage automatique du frein de stationnement électrique est indisponible.

Effectuer (2).



Témoin de Service fixe et témoin de la clé d'entretien clignotant puis fixe.

L'échéance de révision est dépassée.

La révision du véhicule doit être effectuée dès que possible.

Uniquement avec moteurs Diesel BlueHDi.

### Préchauffage moteur (Diesel)



Allumé temporairement (jusqu'à environ 30 secondes en conditions hivernales sévères).

À la mise du contact, si les conditions climatiques et la température du moteur le nécessitent.

Attendre l'extinction du témoin avant de démarrer.

À l'extinction du témoin, le démarrage est immédiat en maintenant l'appui :

- sur la pédale d'embrayage avec une boîte de vitesses manuelle.

- sur la pédale de frein avec une boîte de vitesses automatique.

Si le moteur ne démarre pas, renouveler la demande de démarrage en maintenant le pied sur la pédale.

### Niveau mini de carburant



Fixe avec le niveau de réserve représenté en rouge, accompagné d'un signal sonore et de l'affichage d'un message.

Au premier allumage, il reste **environ 6 litres de carburant** dans le réservoir (réserve).

Tant qu'un complément de carburant suffisant n'est pas effectué, cette alerte se répète à chaque mise du contact et, à une cadence qui croît au fur et à mesure que le niveau baisse et se rapproche de zéro.

Compléter rapidement le niveau de carburant pour éviter la panne.

### Ne jamais rouler jusqu'à la panne sèche,

cela pourrait endommager les systèmes d'antipollution et d'injection.

### Système d'autodiagnostic moteur



Clignotant.

Le système de contrôle moteur est défaillant.

Risque de destruction du catalyseur.

Effectuer **impérativement** (2).



Fixe.

Le système d'antipollution est défaillant.

Le témoin doit s'éteindre au démarrage du moteur.

Effectuer (3) rapidement.

### AdBlue® (BlueHDi)



Allumé pendant 30 secondes environ à chaque démarrage du véhicule, accompagné d'un message indiquant l'autonomie de roulage.

L'autonomie de roulage est comprise entre 2 400 et 800 km.

Faire un appoint en AdBlue®.



Fixe dès la mise du contact, accompagné d'un signal sonore et d'un message indiquant l'autonomie de roulage.

L'autonomie de roulage est comprise entre 800 et 100 km.

Faire **rapidement** un appoint en AdBlue®, ou effectuer (3).



Clignotant, accompagné d'un signal sonore et d'un message indiquant

l'autonomie de roulage.

L'autonomie de roulage est inférieure à 100 km.

Faire **impérativement** un appoint en AdBlue® pour **éviter le blocage du démarrage**, ou effectuer (3).

 Clignotant, accompagné d'un signal sonore et d'un message indiquant l'interdiction du démarrage.

Le réservoir d'AdBlue® est vide : le dispositif d'antidémarrage réglementaire empêche le redémarrage du moteur.

Pour redémarrer le moteur, faire un appoint en AdBlue®, ou effectuer (2).



Il est **impératif** de verser une quantité minimale de 5 litres d'AdBlue® dans son réservoir.

### Système d'antipollution SCR (BlueHDi)

   Fixes dès la mise du contact, accompagné d'un signal sonore et d'un message.

Un dysfonctionnement du système d'antipollution SCR a été détecté.



Cette alerte disparaît dès que le niveau d'émission des gaz d'échappement redevient conforme.

   Témoin d'AdBlue® clignotant dès la mise du contact, associé aux témoins de Service et d'Autodiagnostic moteur fixes, accompagnés d'un signal sonore et d'un message indiquant l'autonomie de roulage.

Selon le message affiché, il est possible de parcourir jusqu'à 1 100 km avant le

déclenchement du dispositif d'antidémarrage du moteur.

Effectuer (3) au plus tôt pour **éviter le blocage du démarrage**.

   Témoin d'AdBlue® clignotant dès la mise du contact, associé aux témoins de Service et d'Autodiagnostic moteur fixes, accompagnés d'un signal sonore et d'un message informant de l'interdiction de démarrage.

Le dispositif d'antidémarrage empêche le redémarrage du moteur (dépassement de la limite de roulage autorisée après confirmation du dysfonctionnement du système d'antipollution). Pour redémarrer le moteur, effectuer (2).

### Désactivation des fonctions automatiques (avec frein de stationnement électrique)



 Fixe.  
Les fonctions "serrage automatique" (à la coupure du moteur) et "desserrage automatique" (à l'accélération) sont désactivées. Si le serrage / desserrage automatique n'est plus possible :

- ▶ Démarrer le moteur.
- ▶ Serrer, avec la palette, le frein de stationnement.
- ▶ Relâcher complètement le pied de la pédale de frein.
- ▶ Maintenir la palette poussée dans le sens du desserrage entre 10 et 15 secondes.
- ▶ Relâcher la palette.
- ▶ Appuyer sur la pédale de frein et la maintenir enfoncée.

▶ Tirer la palette dans le sens du serrage pendant 2 secondes.

▶ Relâcher la palette et la pédale de frein.

### Anomalie de fonctionnement (avec frein de stationnement électrique)

  Fixes, accompagnés du message "Défaut frein de parking".

Le véhicule ne peut pas être immobilisé moteur tournant.

Si les demandes de serrage et de desserrage manuelles sont inopérantes, la palette de commande du frein de stationnement électrique est défaillante.

Les fonctions automatiques doivent être utilisées en toutes circonstances et sont automatiquement réactivées en cas de défaillance de la palette. Effectuer (2).

   Fixes, accompagnés du message "Défaut frein de parking".

Le frein de stationnement est défaillant, les fonctions manuelles et automatiques peuvent être inopérantes.

À l'arrêt, pour immobiliser le véhicule :

▶ Tirer la palette et la maintenir pendant 7 à 15 secondes environ, jusqu'à l'apparition du témoin au combiné.

Si cette procédure ne fonctionne pas, sécuriser le véhicule :

- ▶ Stationner sur un endroit plat.
- ▶ Avec une boîte de vitesses manuelle, engager un rapport.



► Avec une boîte de vitesses automatique, sélectionner **P**, puis installer les cales fournies contre l'une des roues.  
Puis effectuer (2).

### Freinage

 Fixe.  
Une défaillance mineure du système de freinage est détectée.  
Rouler prudemment.  
Effectuer (3).

### Avertisseur sonore piéton (Hybride)



 Fixe.  
Une anomalie est détectée sur l'avertisseur.  
Effectuer (3).

### Alerte Risque Collision / Active Safety Brake

 Fixe, accompagné d'un message.  
Le système a été désactivé, via le menu de configuration du véhicule.

 Clignotant.  
Le système s'active, puis freine brièvement le véhicule, afin de réduire la vitesse de collision frontale avec le véhicule qui précède.

 Fixe, accompagné d'un message et d'un signal sonore.  
Le système est défaillant.  
Effectuer (3).

  Fixes.  
Le système est défaillant.

À l'allumage de ces témoins après un arrêt du moteur, puis un redémarrage, effectuer (3).

### Antiblocage des roues (ABS)

 Fixe.  
Le système d'antiblocage des roues est défaillant.

Le véhicule conserve un freinage classique.  
Rouler prudemment à allure modérée, puis effectuer (3).

### Contrôle dynamique de stabilité (CDS) / Antipatinage des roues (ASR)

 Fixe.  
Le système est désactivé.



Le système CDS/ASR est automatiquement réactivé au démarrage du véhicule, et à partir d'environ 50 km/h.

En deçà de 50 km/h, il est possible de le réactiver manuellement.

 Clignotant.  
La régulation du CDS/ASR s'active en cas de perte d'adhérence ou de trajectoire.

 Fixe.  
Le système CDS/ASR est défaillant.  
Effectuer (3).



### Anomalie du frein de secours (avec frein de stationnement électrique)

  Fixes, accompagnés du message "Défaut frein de parking".

Le freinage de secours ne dispose pas des performances optimales.

Si le desserrage automatique est indisponible, utiliser le desserrage manuel ou effectuer (3).

### Aide au démarrage en pente

  Fixes, accompagnés du message "Défaut système anti-recul"

Le système est défaillant.  
Effectuer (3).

### Alerte de franchissement involontaire de ligne

 Clignotant, accompagné d'un signal sonore.

Un franchissement de ligne est détecté à gauche ou à droite.

Tourner le volant du côté opposé pour retrouver la bonne trajectoire.

 Fixe, accompagné de l'affichage d'un message.

Le système est défaillant.



Rester vigilant et rouler prudemment, puis effectuer (3).

### Alerte active de franchissement involontaire de ligne

 Fixe.  
Le système est automatiquement désactivé ou en veille.

 Clignotant.  
Le franchissement d'une ligne discontinue sans activation du clignotant est imminent.

Le système s'active, puis corrige la trajectoire du côté de la ligne détectée.

  Fixes accompagnés de l'affichage d'un message et d'un signal sonore.

Le système est défaillant.

Effectuer (3).

### Aide au maintien de la position dans la voie



Fixe, accompagné du témoin de Service.

Le système est défaillant.

Effectuer (3).

### Airbags



Fixe.

L'un des airbags ou prétensionneurs pyrotechniques des ceintures de sécurité est défaillant.

Effectuer (3).

### Airbag passager avant (ON)



Fixe.

L'airbag frontal passager est activé.

La commande est actionnée sur la position "ON".

**Dans ce cas, ne PAS installer de siège enfant "dos à la route" sur le siège passager avant - Risque de blessures graves !**

### Airbag passager avant (OFF)



Fixe.

L'airbag frontal passager est neutralisé.

La commande est actionnée sur la position "OFF".

Il est possible d'installer un siège enfant "dos à la route", sauf en cas d'anomalie de fonctionnement des airbags (témoin d'alerte Airbags allumé).

### Sous-gonflage



Fixe.

La pression est insuffisante dans une ou plusieurs roues.

Contrôler la pression des pneumatiques le plus rapidement possible.

Réinitialiser le système de détection après ajustement de la pression.



Témoin de sous-gonflage clignotant puis fixe et témoin de Service fixe.

Service fixe.

Le système de surveillance de la pression des pneumatiques est défaillant.

La détection de sous-gonflage n'est plus assurée.

Dès que possible, vérifier la pression des pneumatiques et effectuer (3).

### Stop & Start



Fixe, accompagné de l'affichage d'un message.

Le Stop & Start est neutralisé manuellement.

Le moteur ne se coupera pas au prochain arrêt de circulation.



Fixe.

Le Stop & Start est neutralisé automatiquement.

Le moteur ne se coupera pas au prochain arrêt de circulation, si la température extérieure est :

- inférieure à 0 °C,
- supérieure à +35 °C.



Clignotant puis fixe, accompagné d'un message.

Le système est défaillant.

Effectuer (3).

### Feux antibrouillard arrière



Fixe.

Les feux sont allumés.

### Témoins de couleur verte



Fixe.

(gris)

La fonction est activée mais actuellement en pause car la vitesse est trop élevée.

Réduire la vitesse du véhicule en dessous de 30 km/h.



Fixe.

La fonction a été activée, mais les conditions de régulation ne sont pas réunies (pente, rapport de boîte de vitesses).



Clignotant.

La fonction entre en régulation.

Le véhicule est freiné ; les feux de stop s'allument pendant la descente.

### Stop & Start



Fixe.

À l'arrêt du véhicule, le Stop & Start a mis le moteur en mode STOP.



Clignotant temporairement.

Le mode STOP est momentanément indisponible ou le mode START s'est automatiquement déclenché.

### Véhicule prêt à rouler (Hybride)



Fixe, accompagné d'un signal sonore lors de son allumage.

Le véhicule est prêt à rouler.

Le témoin s'éteint au-delà de 5 km/h environ et se rallume à l'arrêt du véhicule.

Arrêter le moteur pour éteindre le témoin et quitter le véhicule.

### Aide au maintien de la position dans la voie



Fixe.

La fonction a été activée.

Toutes les conditions sont remplies : le système fonctionne.

### Essuyage automatique



Fixe.

Le balayage automatique de l'essuie-vitre avant est activé.

### Indicateurs de direction



Clignotants avec bruiteur.

Les feux indicateurs de direction sont allumés.

### Projecteurs antibrouillard avant



Fixe.

Les projecteurs antibrouillard avant sont allumés.

### Feux de position



Fixe.

Les feux sont allumés.

### Feux de croisement



Fixe.

Les feux sont allumés.

### Commutation automatique des feux de route



Fixes.

La fonction a été activée via l'écran tactile (menu **Conduite / Véhicule**).

La commande d'éclairage est sur la position "AUTO".

### Témoins de couleur bleue

### Feux de route



Fixe.

Les feux sont allumés.

### Témoins de couleur blanche ou noire

### Boîte de vitesses automatique ou Boîte de vitesses automatique électrifiée (e-EAT8) (Hybride)



Fixe.

La boîte de vitesses automatique est verrouillée.

L'appui sur le bouton **Unlock** est nécessaire pour son déverrouillage.

### Fonction eSave (Hybride)



Fixe, accompagné de l'autonomie électrique réservée.

La fonction eSave est activée.

## Indicateurs

### Indicateur d'entretien

L'information d'entretien s'exprime en terme de distance (kilomètres ou miles) et de délai (mois ou jours).

L'alerte est donnée au premier de ces deux termes atteint.

L'information d'entretien s'affiche au combiné.

Selon la version du véhicule :

- La ligne d'affichage du totalisateur kilométrique indique la distance restant à parcourir avant la prochaine révision, ou la distance parcourue depuis l'échéance précédée du signe "-".

- Un message d'alerte signale la distance restant à parcourir ainsi que le délai avant échéance ou le dépassement de l'échéance.

**i** La valeur indiquée est déterminée en fonction du kilométrage parcouru et du temps écoulé depuis la dernière révision. L'alerte peut aussi se déclencher à proximité d'une date d'échéance.

### Clé d'entretien



Allumé temporairement dès la mise du contact.

L'échéance de révision est comprise entre 3 000 km et 1 000 km.



Fixe, dès la mise du contact.

L'échéance de révision est inférieure à 1 000 km.

Effectuer la révision très prochainement.

### Clé d'entretien clignotante



Clignotant puis fixe, dès la mise du contact.

(Avec moteurs Diesel BlueHDi, associé au témoin de Service.)

L'échéance de révision est dépassée.

Effectuer la révision dès que possible.

### Remise à zéro de l'indicateur d'entretien

Après chaque révision, l'indicateur d'entretien doit être remis à zéro.

Si vous avez réalisé vous-même la révision de votre véhicule :

- ▶ Couper le contact.

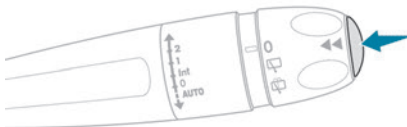

- ▶ Appuyer et maintenir enfoncé le bouton situé à l'extrémité de la commande d'essuie-vitre.
- ▶ Mettre le contact ; une fenêtre d'affichage temporaire apparaît et un compte à rebours commence.
- ▶ Lorsque l'affichage indique =0, relâcher le bouton ; la clé disparaît.

**i** Si la batterie doit être débranchée après cette opération, verrouiller le véhicule et attendre au moins 5 minutes, pour que la remise à zéro soit prise en compte.

### Rappel de l'information d'entretien

A tout moment, vous pouvez accéder à l'information d'entretien.



- ▶ Appuyer sur le bouton de remise à zéro du compteur kilométrique journalier. L'information d'entretien s'affiche quelques secondes, puis disparaît.

### Indicateur de niveau d'huile moteur

(Suivant version.)

Sur les versions équipées d'une jauge électrique, la conformité du niveau d'huile moteur s'affiche quelques secondes au combiné, à la mise du contact, après l'information d'entretien, sous la forme de messages.

**i** Toute vérification de ce niveau n'est valable que si le véhicule est sur un sol horizontal, moteur à l'arrêt depuis plus de 30 minutes.

### Manque d'huile

Indiqué par l'affichage du message "**Niveau d'huile incorrect**" au combiné, accompagné de

l'allumage du témoin de service et d'un signal sonore.

Si le manque d'huile est confirmé par la vérification à la jauge manuelle, compléter impérativement le niveau pour éviter la détérioration du moteur.

Pour plus d'informations sur la **Vérification des niveaux**, se reporter à la rubrique correspondante.

### Dysfonctionnement de la jauge

Signalé par l'affichage du message "**Mesure niveau d'huile invalide**" au combiné. Consulter le réseau PEUGEOT ou un atelier qualifié.

**!** En cas de dysfonctionnement de la jauge électrique, le niveau d'huile moteur n'est plus surveillé.

Tant que le système est défaillant, il faut contrôler le niveau d'huile moteur à l'aide de la jauge manuelle située dans le compartiment moteur.

Pour plus d'informations sur la **Vérification des niveaux**, se reporter à la rubrique correspondante.

## Indicateur de température du liquide de refroidissement

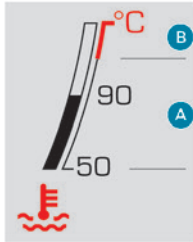

Moteur tournant :

- Dans la zone **A**, la température est correcte.
- Dans la zone **B**, la température est trop élevée. Le témoin associé et le témoin d'alerte centralisée **STOP** s'allument en rouge au combiné, accompagné de l'affichage d'un message et d'un signal sonore.

**Arrêter impérativement le véhicule dans les meilleures conditions de sécurité.**

Attendre quelques minutes avant de couper le moteur.

- ! Après avoir coupé le contact, ouvrir prudemment le capot et vérifier le niveau du liquide de refroidissement.

! Pour plus d'informations sur la **Vérification des niveaux**, se reporter à la rubrique correspondante.

## Indicateurs d'autonomie d'AdBlue® (BlueHDi)

Les moteurs Diesel BlueHDi sont équipés d'un dispositif qui associe le système d'antipollution SCR (Réduction Catalytique Sélective) et le filtre à particules (FAP) pour le traitement des gaz d'échappement. Ils ne peuvent fonctionner sans liquide AdBlue®.

Lorsque le niveau d'AdBlue® devient inférieur au niveau de réserve (entre 2 400 et 0 km), un témoin s'allume à la mise du contact et une estimation du kilométrage pouvant être parcouru avant le blocage du démarrage s'affiche au combiné.

! Le dispositif réglementaire d'antidémarrage du moteur s'active automatiquement dès que le réservoir d'AdBlue® est vide. Il n'est alors plus possible de démarrer le moteur tant qu'un niveau minimal d'AdBlue® n'a pas été restauré.

### Affichage manuel de l'autonomie

Lorsque l'autonomie de roulage est supérieure à 2 400 km, elle ne s'affiche pas automatiquement.





► Appuyer sur ce bouton pour afficher momentanément l'autonomie de roulage.

### Actions requises liées au manque d'AdBlue®

Les témoins suivants s'allument lorsque la quantité d'AdBlue® est inférieure au niveau de réserve correspondant à une autonomie de 2 400 km.

Accompagnant les témoins, des messages vous rappellent régulièrement la nécessité de faire l'appoint pour éviter le blocage du démarrage. Se reporter à la rubrique **Témoins** pour le détail des messages affichés.



! Pour plus d'informations sur l'**AdBlue® (moteurs BlueHDi)**, et notamment pour réaliser l'appoint, se reporter à la rubrique correspondante.

Témoins allumés	Action	Autonomie restante
	Procéder à un appoint.	Entre 2 400 et 800 km
	Procéder rapidement à un appoint.	Entre 800 et 100 km

Témoins allumés	Action	Autonomie restante
	<b>L'appoint est impératif,</b> risque de blocage du démarrage.	Entre 100 et 0 km
	Pour pouvoir redémarrer le moteur, verser une quantité minimale de 5 litres d'AdBlue® dans son réservoir.	0 km

## Dysfonctionnement du système d'antipollution SCR

### Détection d'un dysfonctionnement

  	En cas de détection d'un dysfonctionnement, ces témoins s'allument, accompagnés d'un signal sonore et de l'affichage d'un message de type "Défaut antipollution".
---	---

L'alerte se déclenche en roulant, lorsque le dysfonctionnement est détecté pour la

première fois, puis à la mise du contact lors des trajets suivants, tant que la cause du dysfonctionnement persiste.

 S'il s'agit d'un dysfonctionnement temporaire, l'alerte disparaît au cours du trajet suivant, après contrôle de l'autodiagnostic du système d'antipollution SCR.

### Dysfonctionnement confirmé pendant la phase de roulage autorisé (entre 1 100 et 0 km)

Après 50 km parcourus avec l'affichage permanent du signalement d'un dysfonctionnement, la défaillance du système SCR est confirmée.

Le témoin AdBlue clignote, accompagné de l'affichage d'un message ("Défaut antipollution : Démarrage interdit dans X km") indiquant l'autonomie de roulage exprimée en kilomètres ou miles.

En roulant, le message s'affiche toutes les 30 secondes. L'alerte est renouvelée dès la mise du contact.

Vous pouvez rouler jusqu'à 1 100 km avant le déclenchement du dispositif d'**antidémarrage du moteur**.

 Dès que possible, faire vérifier le système dans le réseau PEUGEOT ou dans un atelier qualifié.

### Démarrage interdit

À chaque mise du contact, le message "Défaut antipollution : Démarrage interdit" s'affiche.

 Pour pouvoir redémarrer le moteur, faire appel au réseau PEUGEOT ou à un atelier qualifié.

## Indicateur de puissance (Hybride)

L'indicateur de puissance permet de connaître en temps réel la puissance demandée au véhicule.

Il comporte 3 zones :

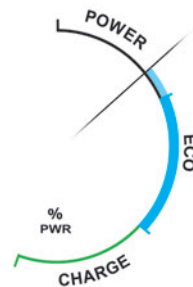

**POWER** Forte sollicitation de puissance, utilisant les capacités combinées du moteur essence et du ou des moteurs électriques (selon version).

Le curseur se situe dans cette zone lors des phases de conduite plus dynamique avec recherche de performance.

**ECO** Utilisation optimale de l'énergie (thermique ou électrique).

Le curseur se situe dans cette zone lors des phases de roulage électrique et lors des phases d'utilisation optimale du moteur essence, accessibles avec une conduite adaptée.

Un indicateur désigne le seuil de redémarrage du moteur essence.

Le conducteur peut ainsi modérer son accélération pour conserver un roulage électrique.

**CHARGE** Récupération d'énergie permettant la recharge de la batterie de traction.

Le curseur se situe dans cette zone lors des phases de décélération : levée de pied de la pédale d'accélérateur ou freinage.

## Indicateur de niveau de charge (Hybride)



Le niveau de charge de la batterie de traction et l'autonomie restante en roulage électrique sont affichés en permanence lorsque le véhicule est démarré.

**i** Contact coupé, l'ouverture de la porte conducteur active l'indicateur.

## Test manuel dans le combiné

Cette fonction permet, à tout instant, de vérifier certains indicateurs et d'afficher le journal des alertes.



► Moteur tournant, appuyer brièvement sur ce bouton.

Les informations suivantes s'affichent au combiné :

- Niveau d'huile moteur.
- Échéance de révision.
- Autonomie de roulage liée à l'AdBlue et au système SCR (Diesel BlueHDi).
- Alertes en cours.

**i** Ces informations s'affichent également automatiquement à chaque mise du contact.

## Compteurs kilométriques

Contact mis, les kilométrages sont indiqués en permanence. Ils restent affichés pendant 30 secondes à la coupure du contact. Ils s'affichent à l'ouverture de la porte conducteur ainsi qu'au verrouillage et au déverrouillage du véhicule.

**i** En cas de déplacement à l'étranger, vous pouvez être amené à modifier l'unité de distance (km ou mile) : la vitesse affichée doit être exprimée dans l'unité officielle du pays (km/h ou mph).

Le changement d'unité se fait par le menu de configuration de l'écran, véhicule à l'arrêt.

## Totalisateur kilométrique

Il mesure la distance totale parcourue par le véhicule depuis sa première mise en circulation.

## Compteur kilométrique journalier

Il mesure la distance parcourue depuis sa remise à zéro par le conducteur.

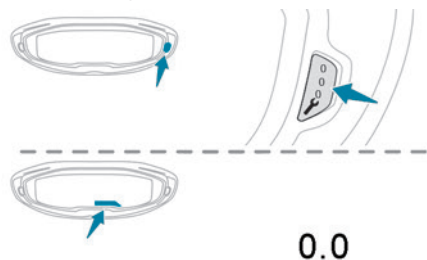

### Remise à zéro du compteur

► Contact mis, appuyer sur le bouton jusqu'à l'apparition des zéros.

## Rhéostat d'éclairage du combiné

### Version avec écran monochrome

Permet de régler l'intensité lumineuse du combiné et du poste de conduite.

Il fonctionne uniquement quand les feux du véhicule sont allumés (mode "nuit").

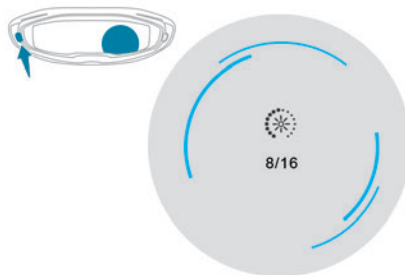

- Appuyer sur ce bouton pour faire varier l'intensité.
- Lorsque l'éclairage atteint le réglage minimum / maximum, relâcher ce bouton, puis appuyer de nouveau pour augmenter / diminuer.
- Dès que l'éclairage atteint l'intensité désirée, relâcher ce bouton.

### Version avec écran tactile

Permet d'allumer ou d'éteindre l'éclairage du combiné.

Il fonctionne uniquement quand les feux du véhicule sont allumés (mode "nuit").

- Appuyer sur ce bouton.

Le réglage de l'intensité de l'éclairage du combiné se fait par l'écran tactile.

### Avec PEUGEOT Connect Radio

- Appuyer sur cette touche pour sélectionner le menu **Réglages**.

- Sélectionner "**Luminosité**".
- Régler la luminosité, en utilisant les flèches ou en déplaçant le curseur. Le réglage est appliqué instantanément.
- Appuyer en dehors de la fenêtre de réglage pour quitter.

Vous pouvez également éteindre l'écran :

- Appuyer sur cette touche pour sélectionner le menu **Réglages**.
- Sélectionner "**Dark**".

L'écran s'éteint complètement.

► Appuyer une nouvelle fois sur l'écran (toute la surface) pour l'activer.

### Avec PEUGEOT Connect Nav

- Appuyer sur cette touche pour sélectionner le menu **Réglages**.
- Sélectionner "**OPTIONS**".
- Sélectionner "**Configuration écran**".
- Sélectionner l'onglet "**Luminosité**".
- Régler la luminosité, en utilisant les flèches ou en déplaçant le curseur.
- Appuyer sur cette touche pour enregistrer et quitter.

Vous pouvez également éteindre l'écran :

- Appuyer sur cette touche pour sélectionner le menu **Réglages**.
- Sélectionner "**Eteindre écran**".

L'écran s'éteint complètement.



► Appuyer une nouvelle fois sur l'écran (toute la surface) pour l'activer.

## Ordinateur de bord

Affiche des informations sur le trajet en cours (autonomie, consommations, vitesse moyenne...).

### Affichage des données au combiné

L'affichage des données de l'ordinateur de bord est permanent lorsque le mode d'affichage "ORDINATEUR DE BORD" ou "PERSONNEL" est sélectionné, selon version.

Pour tous les autres modes d'affichage, un appui sur l'extrémité de la commande d'essuie-vitre fait apparaître ces données temporairement dans une fenêtre spécifique.

#### Affichage des différents onglets

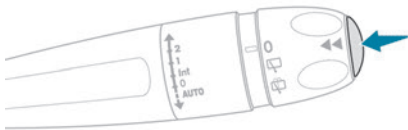

► Appuyer sur le bouton situé à l'extrémité de la **commande d'essuie-vitre** pour afficher successivement les onglets suivants :

- Informations instantanées :
  - Autonomie totale (Essence ou Diesel).
  - Consommation instantanée (Essence ou Diesel).
  - Compteur de temps du Stop & Start (Essence ou Diesel).
  - Pourcentage du trajet en cours parcouru en tout électrique (Hybride).
- Trajets "1" puis "2" :
  - Vitesse moyenne.
  - Consommation moyenne.
  - Distance parcourue.

### Remise à zéro du trajet



► Lorsque le trajet désiré est affiché, appuyer plus de 2 secondes sur le bouton, situé à l'extrémité de la commande d'essuie-vitre.

Les trajets "1" et "2" sont indépendants et d'utilisation identique.

## Définitions

### Autonomie

(km ou miles)



Nombre de kilomètres pouvant être encore parcourus avec le carburant restant dans le réservoir (en fonction de la consommation moyenne des derniers kilomètres parcourus).

Cette valeur peut varier à la suite d'un changement de conduite ou de relief,

occasionnant une variation importante de la consommation instantanée.

Dès que l'autonomie est inférieure à 30 km, des tirets s'affichent.

Après un complément de carburant d'au moins 5 litres, l'autonomie est recalculée et s'affiche si elle dépasse 100 km.

Si des tirets s'affichent durablement en roulant à la place des chiffres, consulter le réseau PEUGEOT ou un atelier qualifié.

### Consommation instantanée

(l/100 km ou km/l ou mpg)



Calculée depuis les dernières secondes écoulées.

Cette fonction ne s'affiche qu'à partir de 30 km/h.

### Consommation moyenne

(l/100 km ou km/l ou mpg)



Calculée depuis la dernière remise à zéro des données du trajet.

### Vitesse moyenne

(km/h ou mph)



Calculée depuis la dernière remise à zéro des données du trajet.

### Distance parcourue

(km ou miles)



Calculée depuis la dernière remise à zéro des données du trajet.

## Compteur de temps du Stop & Start



(minutes / secondes ou heures / minutes)

Si votre véhicule est équipé du Stop & Start, un compteur de temps cumule les durées de mise en mode STOP au cours du trajet.

Il se remet à zéro à chaque mise du contact.

## Écran monochrome C

### Affichages

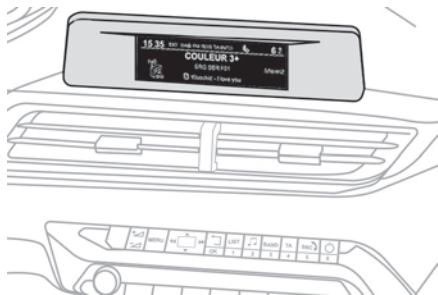

En fonction du contexte, s'affichent :

- Heure.
- Date.
- Température extérieure (clignotement en cas de risque de verglas).
- Aide graphique au stationnement.
- Source audio en cours d'écoute.
- Informations du téléphone ou du kit mains-libres.

- Menus de paramétrage de l'afficheur et des équipements du véhicule.

## Commandes



Sur la façade de l'autoradio, utiliser les touches suivantes :

**MENU** Accéder au **menu général**

▲ ou Faire défiler les éléments dans l'écran



◀ ou Faire varier une valeur de réglage



**OK** Valider

**Retour** Abandonner l'opération en cours

## Menu général

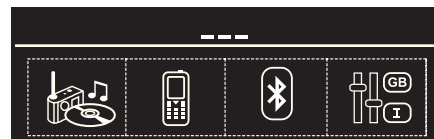

▶ Appuyer sur la touche "**MENU**" :

- "Multimédia".
- "Téléphone".
- "Connexions".
- "Personnalisation - Configuration".

▶ Appuyer sur les touches "◀" ou "▶" pour sélectionner le menu désiré, puis valider en appuyant sur la touche "**OK**".

## Menu "Multimédia"



Autoradio allumé, ce menu permet d'activer / désactiver les fonctions liées à l'utilisation de la radio (Suivi de fréquence (RDS), Suivi auto DAB / FM, Affichage RadioText (TXT)) ou de choisir le mode de lecture du média (Normal, Aléatoire, Aléat. tous, Répétition).

Pour plus de détails sur l'application "Multimédia", reportez-vous à la rubrique "Audio et télématique".

## Menu "Téléphone"



Autoradio allumé, ce menu permet de passer un appel, d'accéder au journal des appels et de consulter les différents répertoires téléphoniques.

Pour plus de détails sur l'application "Téléphone", reportez-vous à la rubrique "Audio et télématique".

## Menu "Connexions"



Autoradio allumé, ce menu permet de jumeler un périphérique Bluetooth (téléphone, lecteur média) et de définir le mode de connexion (kit mains-libres, lecture de fichiers audio).

Pour plus de détails sur l'application "Connexions", reportez-vous à la rubrique "Audio et télématique".

## Menu "Personnalisation - Configuration"



Ce menu permet d'accéder aux fonctions suivantes :

- "Définir les paramètres véhicule",
- "Choix de la langue",
- "Configuration afficheur".

### Définir les paramètres du véhicule

Ce menu permet d'activer / désactiver les équipements suivants, selon version :

- **"Accès au véhicule"** :
  - "Action plip".

Pour plus d'informations sur la **Télécommande**, et notamment le déverrouillage sélectif de la porte conducteur, se reporter à la rubrique "Ouvertures".

- **"Confort"** :
  - "Essuie vitre AR en marche AR".
  - "Aide au stationnement".
  - "Détection d'inattention".

Pour plus d'informations sur la **Commande d'essuie-vitre**, se reporter à la rubrique "Éclairage et visibilité".

Pour plus d'informations sur l'**Aide au stationnement** ou la **Détection d'inattention**, se reporter à la rubrique "Conduite".

- **"Aide à la conduite"** :
  - "Freinage auto. d'urgence" (Active Safety Brake).
  - "Conseils de vitesse" (Reconnaissance des panneaux).

- "Gonflage des pneus" (Détection de sous-gonflage).

Pour plus d'informations sur l'**Active Safety Brake**, la **Reconnaissance des panneaux** ou la **Détection de sous-gonflage**, se reporter à la rubrique "Conduite".

### Choix de la langue

Ce menu permet de choisir la langue d'affichage de l'écran et du combiné.

### Configuration de l'afficheur

Ce menu permet d'accéder aux réglages suivants :

- "Choix des unités",
- "Réglage date et heure",
- "Paramètres affichage",
- "Luminosité".

#### Réglage date et heure

- ▶ Appuyez sur les touches "◀" ou "▶" pour sélectionner le menu "Configuration afficheur", puis sur la touche **OK**.
- ▶ Appuyez sur les touches "▲" ou "▼" pour sélectionner la ligne "Réglage date et heure", puis sur la touche **OK**.
- ▶ Appuyez sur les touches "◀" ou "▶" pour sélectionner le paramètre à modifier. Le valider en appuyant sur la touche **OK**, puis modifier le paramètre et valider de nouveau pour enregistrer la modification.
- ▶ Réglez les paramètres un par un en validant par la touche **OK**.

- ▶ Appuyez sur les touches "▲" ou "▼", puis sur la touche **OK** pour sélectionner la case **OK** et valider ou sur la touche **Retour** pour annuler.

**!** Pour des raisons de sécurité, le conducteur doit impérativement réaliser les opérations nécessitant une attention soutenue à l'arrêt.

## Écran tactile

Ce système donne accès aux éléments suivants :

- Affichage permanent de l'heure et de la température extérieure (un témoin bleu apparaît en cas de risque de verglas).
- Commandes du système de chauffage / air conditionné.
- Menus de paramétrage des fonctions et des équipements du véhicule.
- Commandes des équipements audio et du téléphone et affichage des informations associées.
- Affichage des fonctions d'aides visuelles à la manœuvre (aide graphique au stationnement, Park Assist...).
- Services Internet et affichage des informations associées.
- Commandes du système de navigation et affichage des informations associées (selon version).

**!** Pour des raisons de sécurité, arrêter le véhicule pour réaliser les opérations nécessitant une attention soutenue.

Certaines fonctions ne sont pas accessibles en roulant.

## Recommandations

Cet écran est de type capacitif.

Ne pas utiliser d'objets pointus sur l'écran tactile.

Ne pas toucher l'écran tactile avec les mains mouillées.





Utiliser un chiffon propre et doux pour le nettoyage de l'écran tactile.

## Principes

► Utiliser les boutons disposés sous l'écran tactile pour accéder aux menus, puis appuyer sur les touches matérialisées sur l'écran tactile. Certains menus peuvent s'afficher sur deux pages : appuyer sur la touche "**OPTIONS**" pour accéder à la seconde page.

**i** Au bout de quelques instants sans action sur la seconde page, la première page s'affiche automatiquement.



Pour désactiver / activer une fonction, sélectionner "**OFF**" ou "**ON**".

	Paramétrage d'une fonction
	Accès à des informations complémentaires sur la fonction
	Validation
	Retour à la page précédente ou validation

## Menus





**i** Appuyer avec trois doigts sur l'écran tactile pour faire apparaître l'ensemble des touches des menus.



	<b>Radio / Media</b> Voir rubrique "Audio et télématique".
	<b>Climatisation</b>

Réglages de la température, du débit d'air...

Pour plus d'informations sur l'**Air conditionné semi-automatique monozone** et l'**Air conditionné automatique bizona**, se reporter aux rubriques correspondantes.

	<b>Navigation connectée*</b> Voir rubrique "Audio et télématique".
	<b>Conduite ou Véhicule**</b> Activation, désactivation et paramétrage de certaines fonctions.

Les fonctions sont réparties sous 2 onglets : "**Fonctions de conduite**" et "**Réglages véhicule**".

	<b>Téléphone</b> Voir rubrique "Audio et télématique".
	<b>Applications</b>

Pour les autres fonctions, se reporter à la rubrique "Audio et télématique".

 **Hybride**  
Accès aux fonctionnalités du système hybride (flux d'énergie, statistiques de consommation, charge différée, fonction eSave).  
Pour plus d'informations sur la **Charge de la batterie (Hybride)**, se reporter à la rubrique correspondante.

 Réglage du volume sonore / Coupure du son.  
Voir rubrique "Audio et télématique".

\* La disponibilité des services de navigation connectée est confirmée par l'affichage du logo TomTom Traffic sur la carte. Pour plus d'informations, consulter la rubrique navigation connectée.

\*\* Selon équipement.

## Menu Hybride

### Flux d'énergie

L'onglet **Flux** présente le fonctionnement du système hybride rechargeable en temps réel.

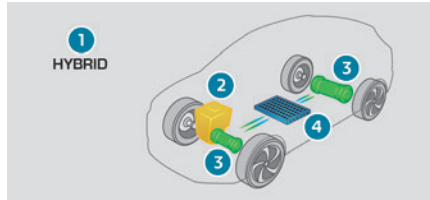

1. Mode de conduite actif
2. Moteur essence
3. Moteur(s) électrique(s)
4. Niveau de charge de la batterie de traction

Les flux d'énergie ont une couleur spécifique pour chaque type de roulage :

- Bleu : énergie 100% électrique.
- Orange : énergie issue du moteur essence.
- Vert : récupération d'énergie.

### Statistiques de consommation

L'onglet **Statistiques** indique les statistiques de consommation d'énergie électrique et de carburant.

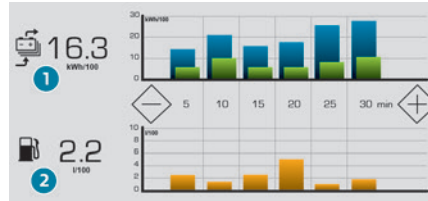

1. Consommation électrique moyenne sur le trajet en cours (kWh/100 km) et valeurs historiques :

- Histogramme bleu : énergie consommée directement issue de la batterie de traction.
- Histogramme vert : énergie régénérée lors des phases de décélération et de freinage pour recharger la batterie.

2. Consommation moyenne de carburant sur le trajet en cours (l/100 km) et valeurs historiques (histogramme orange).

- ▶ Appuyer sur les touches - ou + pour modifier l'échelle de temps affichée.

### Fonction eSave

L'onglet **eSave** permet de réserver tout ou partie de l'énergie électrique de la batterie de traction pour un usage ultérieur au cours d'un trajet (exemple : passage dans une zone urbaine ou dans une zone réservée aux véhicules électriques).

- ▶ Activer la fonction en choisissant **ON** puis sélectionner l'autonomie électrique à réserver : **10 km**, **20 km** ou toute l'autonomie (**MAX**).



L'activation de la fonction est confirmée par l'allumage de ce témoin au combiné et l'indication de la réserve d'énergie en km.

- ▶ Pour utiliser la réserve d'énergie, choisir le mode de conduite **ELECTRIC** sur le sélecteur de modes.

Le paramétrage de la fonction n'est pas mémorisé à la coupure du contact.



Si l'autonomie demandée dépasse l'autonomie disponible (non recommandé), le moteur thermique démarre pour assurer la recharge de la batterie de traction jusqu'au seuil demandé - Risque de dégradation des performances et de surconsommation de carburant !

## Bandeau supérieur

Certaines informations sont affichées en permanence dans le bandeau supérieur de l'écran tactile :

- Heure et température extérieure (un témoin bleu apparaît en cas de risque de verglas).
- Rappel des informations de climatisation, et accès direct au menu correspondant.
- Rappel des informations des menus **RadioMedia**, **Téléphone** et des consignes de navigation (selon équipement).
- Notifications.
- Accès aux **Réglages** de l'écran tactile et du combiné numérique (date/heure, langues, unités, ...).

## Fonctionnalités disponibles à distance (Hybride)



Ces fonctionnalités sont accessibles depuis un smartphone via l'application **MyPeugeot** :

- Gestion de la charge de la batterie.
- Gestion du préconditionnement thermique.
- Consultation des statistiques de consommation, de l'état de charge et de l'autonomie du véhicule.

### Procédure d'installation

- ▶ Télécharger l'application **MyPeugeot** sur le store correspondant au smartphone.
  - ▶ Créer un compte.
  - ▶ Renseigner le numéro de VIN du véhicule (commence par "VF" sur la carte grise).
- Pour plus d'informations sur les **Éléments d'identification**, se reporter à la rubrique correspondante.

### **i** Couverture réseau

Pour profiter de l'ensemble des fonctionnalités à distance, s'assurer que le véhicule se situe dans une zone couverte par le réseau mobile.

L'absence de couverture réseau peut empêcher la communication avec le véhicule (par exemple, dans un parking en sous-sol). Un message sera alors affiché dans l'application indiquant que la connexion avec le véhicule n'a pu être établie.

## Télécommande / Clé

### Fonction télécommande

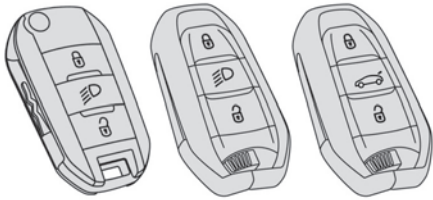

La télécommande permet de réaliser, selon version, les fonctions suivantes à distance :

- Déverrouillage / Verrouillage / Super-verrouillage du véhicule.
- Déverrouillage - Ouverture / Fermeture du coffre.
- Éclairage à distance.
- Rabattement / Déploiement des rétroviseurs.
- Activation / Désactivation de l'alarme.
- Localisation du véhicule.
- Ouverture / Fermeture des vitres.
- Fermeture du toit ouvrant.
- Antidémarrage du véhicule.

La télécommande inclut une clé simple qui permet le déverrouillage / verrouillage centralisé du véhicule avec la serrure, ainsi que la mise en route et l'arrêt du moteur.

Des procédures de secours permettent de verrouiller / déverrouiller le véhicule en cas de dysfonctionnement de la télécommande, du verrouillage centralisé, de la batterie... Pour plus

d'informations sur les **Procédures de secours**, se reporter à la rubrique correspondante.

### Clé intégrée

La clé intégrée à la télécommande permet de réaliser, selon version, les opérations suivantes :

- Déverrouillage / Verrouillage / Super-verrouillage du véhicule.
- Activation / Désactivation de la sécurité enfants mécanique.
- Activation / Désactivation de l'airbag frontal passager.
- Déverrouillage / Verrouillage de secours des portes.
- Mise du contact et démarrage / arrêt du moteur.

#### Sans Accès et Démarrage Mains Libres

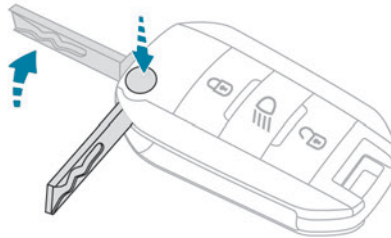

- ▶ Pour déplier ou replier la clé, appuyer sur le bouton.

#### Avec Accès et Démarrage Mains Libres

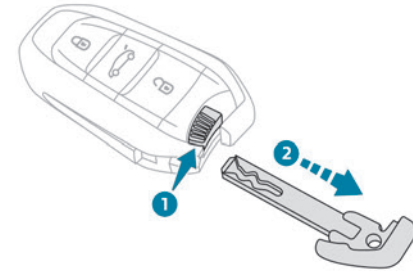

- ▶ Pour éjecter la clé ou la remettre en place, maintenir le bouton tiré.

### Déverrouillage du véhicule



Le paramétrage du déverrouillage sélectif (porte conducteur, coffre) se fait par le menu de configuration du véhicule.

### Déverrouillage total

- ▶ Appuyer sur le bouton de déverrouillage.

### Déverrouillage sélectif

#### Porte conducteur et trappe à carburant / de charge

- ▶ Appuyer sur le bouton de déverrouillage.
- ▶ Pour déverrouiller les autres portes et le coffre, appuyer **une seconde fois**.

Le déverrouillage total ou sélectif, et la désactivation de l'alarme selon version, est

confirmé par le clignotement des feux indicateurs de direction.

Selon version, les rétroviseurs extérieurs se déploient.

## Déverrouillage sélectif et ouverture du hayon

Par défaut, le déverrouillage sélectif du hayon est désactivé et le fonctionnement motorisé est activé.



► Effectuer un appui long sur ce bouton pour déverrouiller le coffre et déclencher l'ouverture motorisée du hayon.

Les portes et la trappe à carburant restent verrouillées.



Si le déverrouillage sélectif du hayon est désactivé, l'appui sur le bouton déverrouille complètement le véhicule.



Si le fonctionnement motorisé du hayon est désactivé, l'appui sur le bouton libère le hayon.

Pour verrouiller le véhicule, il est nécessaire de refermer le hayon.

## Verrouillage du véhicule



### Verrouillage simple

► Appuyer sur le bouton de verrouillage.

Le verrouillage, et l'activation de l'alarme selon version, est confirmé par l'allumage des feux indicateurs de direction.

Selon version, les rétroviseurs extérieurs se rabattent.



Un ouvrant (porte ou coffre) mal fermé empêche le verrouillage du véhicule. Sur un véhicule équipé, l'alarme sera néanmoins activée au bout de 45 secondes.

En cas de déverrouillage sans action sur les portes ou le coffre, le véhicule se reverrouille automatiquement au bout de 30 secondes environ. Sur un véhicule équipé, l'alarme se réactive automatiquement.

### Super-verrouillage

► Dans les 5 secondes, appuyer de nouveau sur le bouton de verrouillage pour super-verrouiller le véhicule (confirmé par l'allumage temporaire des feux indicateurs de direction).



Le super-verrouillage rend les commandes intérieures des portes inopérantes. Il neutralise également le bouton de verrouillage centralisé.

L'avertisseur sonore reste actif.

**Ne jamais laisser quelqu'un à l'intérieur du véhicule quand celui-ci est super-verrouillé.**

### Fermeture des vitres



Le maintien d'un appui de plus de 3 secondes sur le bouton de verrouillage permet la fermeture des vitres.



Lors de la fermeture des vitres, s'assurer que rien ni personne n'empêche leur fermeture correcte.

Sur les versions avec alarme, pour laisser les vitres entrouvertes, neutraliser au préalable la surveillance volumétrique.

Pour plus d'informations sur l'**Alarme**, se reporter à la rubrique correspondante.

## Localisation du véhicule

Cette fonction permet de repérer le véhicule à distance, véhicule verrouillé, par :

- Clignotement des indicateurs de direction pendant 10 secondes environ.
- Allumage des spots de rétroviseurs extérieurs.
- Allumage des plafonniers.



► Appuyer sur ce bouton.

## Allumage des feux à distance

Cette fonction est disponible selon version.



► Appuyer sur ce bouton. Les feux de position, de croisement, de plaque minéralogique et les spots de rétroviseurs extérieurs s'allument pendant 30 secondes.

Un nouvel appui, avant la fin de la temporisation, entraîne l'extinction immédiate des feux.



## Conseils

### ! Télécommande

La télécommande est un système haute fréquence sensible ; ne pas la manipuler dans ses poches au risque de déverrouiller le véhicule à son insu.

Éviter de manipuler les boutons de la télécommande hors de portée du véhicule : risque de la rendre inopérante. Il serait alors nécessaire de procéder à une réinitialisation. La télécommande ne peut pas fonctionner tant que la clé est dans l'antivol, même contact coupé.

### ! Protection antivol

Ne pas apporter de modification au système d'antidémarrage électronique, cela pourrait engendrer des dysfonctionnements. Pour les versions avec contacteur à clé, ne pas oublier de retirer la clé et de tourner le volant pour bloquer la colonne de direction.

### ! Verrouillage du véhicule

Rouler avec les portes verrouillées peut rendre l'accès des secours dans l'habitacle plus difficile en cas d'urgence. Par mesure de sécurité, retirer la clé de l'antivol ou prendre la clé électronique en quittant le véhicule, même pour une courte durée.

### i Achat d'un véhicule d'occasion

Faire effectuer une mémorisation des clés par le réseau PEUGEOT afin d'être sûr que les clés détenues sont les seules qui permettent la mise en route du véhicule.

## Accès et Démarrage Mains Libres

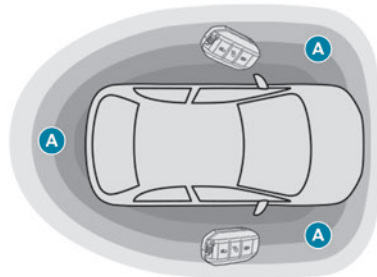

Ce système permet le déverrouillage, le verrouillage et le démarrage du véhicule en gardant la clé électronique sur soi dans la zone de reconnaissance **A**.

## Déverrouillage du véhicule

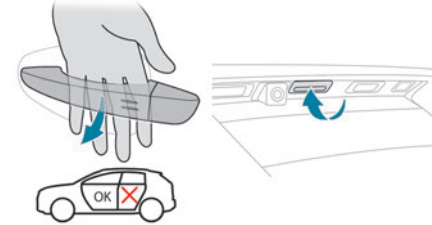

 Le paramétrage du déverrouillage sélectif (porte conducteur, coffre) se fait par le menu **Conduite / Véhicule** de l'écran tactile. Le déverrouillage sélectif des ouvrants est désactivé par défaut.

### Déverrouillage total

► Passer la main derrière la poignée de l'une des portes avant ou appuyer sur la commande d'ouverture du hayon.

Si la commande d'ouverture du hayon motorisé est activée, cette action déclenche son ouverture automatique.

### Ouverture des vitres

Selon version, le maintien de la main derrière la poignée ou de l'appui sur la commande du hayon permet l'ouverture des vitres jusqu'à la position désirée.

### Déverrouillage sélectif

**Porte conducteur et trappe à carburant / de charge**

► Passer la main derrière la poignée de la porte conducteur.

► Pour déverrouiller l'ensemble du véhicule, passer la main derrière la poignée de la porte passager avant, avec la clé électronique à proximité de la porte passager.

Le déverrouillage total ou sélectif, et la désactivation de l'alarme selon version, est confirmé par le clignotement des feux indicateurs de direction.

Selon version, les rétroviseurs extérieurs se déploient.

### Déverrouillage sélectif du hayon

► Appuyer sur la commande d'ouverture du hayon pour déverrouiller uniquement le coffre. Les portes restent verrouillées.

**i** Si le déverrouillage sélectif du hayon est neutralisé, l'appui sur cette commande déverrouille également les portes.

## Verrouillage du véhicule

### Verrouillage simple

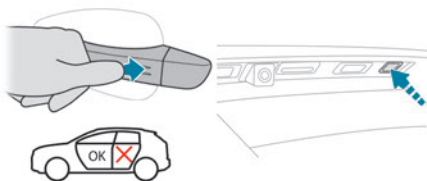

► Appuyer sur la poignée de l'une des portes avant (au niveau des repères) ou sur la commande de verrouillage située sur le hayon. Il n'est pas possible de verrouiller le véhicule si l'une des clés électroniques est laissée à l'intérieur.

### Fermeture des vitres et du toit ouvrant

Le maintien de l'appui sur la poignée ou sur la commande du hayon permet la fermeture des vitres et, selon version, du toit ouvrant jusqu'à la position désirée.

Cette manoeuvre déclenche également la fermeture du rideau d'occultation.

**!** S'assurer que rien ni personne n'empêche la fermeture correcte des vitres et du toit ouvrant. Faire particulièrement attention aux enfants pendant les manoeuvres de vitres.

Le verrouillage, et l'activation de l'alarme selon version, est confirmé par l'allumage temporaire des feux indicateurs de direction.

Selon version, les rétroviseurs extérieurs se rabattent.

### Super-verrouillage

**!** Le super-verrouillage rend les commandes intérieures des portes inopérantes. Il neutralise également le bouton de verrouillage centralisé.

L'avertisseur sonore reste actif.

Ne jamais laisser quelqu'un à l'intérieur du véhicule quand celui-ci est super-verrouillé.

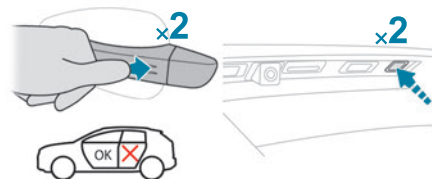

► Dans les 5 secondes, appuyer de nouveau sur la poignée de l'une des portes avant (au niveau des repères) ou sur la commande de verrouillage située sur le hayon (à droite) pour super-verrouiller le véhicule (confirmé par l'allumage temporaire des feux indicateurs de direction).

**i** Si un des ouvrants reste ouvert ou si une clé électronique du système Accès et Démarrage Mains Libres est laissée à l'intérieur du véhicule, le verrouillage centralisé ne s'effectue pas. Sur un véhicule équipé, l'alarme s'active néanmoins au bout de 45 secondes.

**i** En cas de déverrouillage sans action sur les portes ou le coffre, le véhicule se reverrouille automatiquement au bout de 30 secondes environ. Sur un véhicule équipé, l'alarme se réactive automatiquement.

**i** Selon version, le paramétrage du rabattement / déploiement automatique des rétroviseurs extérieurs se fait par le menu **Conduite / Véhicule** de l'écran tactile. À défaut, ce paramétrage peut être effectué en se rendant dans le réseau PEUGEOT ou dans un atelier qualifié.

**!** Par mesure de sécurité, ne jamais quitter le véhicule sans la clé électronique du système Accès et Démarrage Mains Libres, même pour une courte durée. Faire attention au risque de vol du véhicule lorsque la clé se trouve dans l'une des zones définies, véhicule déverrouillé.

**!** Afin de préserver les charges de la pile de la clé électronique et de la batterie du

véhicule, les fonctions "mains-libres" se mettent en veille prolongée au-delà de 21 jours de non-utilisation. Pour rétablir ces fonctions, appuyer sur l'un des boutons de la télécommande ou démarrer le moteur avec la clé électronique dans le lecteur. Pour plus d'informations sur le démarrage avec l'**Accès et Démarrage Mains Libres**, se reporter à la rubrique correspondante.

**i** **Perturbations électriques**  
La clé électronique risque de ne pas fonctionner si elle est à proximité d'un appareil électronique : téléphone (allumé ou en veille), ordinateur portable, champs magnétiques intenses...

## Verrouillage centralisé

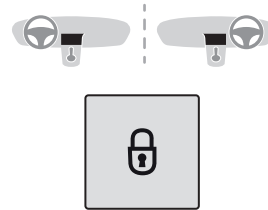

## Manuel

► Appuyer sur ce bouton pour verrouiller / déverrouiller le véhicule (portes et coffre) depuis l'habitacle.  
L'allumage du voyant confirme le verrouillage centralisé du véhicule.

**!** Si l'une des portes est ouverte, le verrouillage centralisé ne s'effectue pas.

### **i** En cas de verrouillage / super-verrouillage de l'extérieur

Quand le véhicule est verrouillé ou super-verrouillé de l'extérieur, le voyant clignote et le bouton est inopérant.

► Après un verrouillage simple, tirer la commande intérieure de l'une des portes pour déverrouiller le véhicule.

► Après un super-verrouillage, utiliser nécessairement la télécommande, l'Accès et Démarrage Mains Libres ou la clé intégrée pour déverrouiller le véhicule.

## Automatique (sécurité anti-agression)

Les portes et le coffre se verrouillent automatiquement en roulant (vitesse supérieure à 10 km/h).

Pour désactiver / réactiver cette fonction (activée par défaut) :

► Appuyer sur le bouton jusqu'au déclenchement du signal sonore et l'apparition d'un message de confirmation.

### **i** Transport d'objets longs ou encombrants

Pour rouler avec le coffre ouvert et les portes verrouillées, appuyer sur la commande de verrouillage centralisé. Sinon, à chaque fois que le véhicule dépassera la vitesse de 10 km/h, le bruit de rebond et une alerte se manifesteront.

## Procédures de secours

### Perte des clés, de la télécommande, de la clé électronique

Se rendre dans le réseau PEUGEOT avec le certificat d'immatriculation du véhicule, une pièce d'identité et si possible, l'étiquette comportant le code des clés.

Le réseau PEUGEOT pourra récupérer le code clé et le code transpondeur pour commander une nouvelle clé.

### Déverrouillage / Verrouillage total du véhicule avec la clé

Utiliser cette procédure dans les cas suivants :

- Pile de la télécommande usée.

- Dysfonctionnement de la télécommande.
- Panne de batterie.
- Véhicule dans une zone à forts rayonnements électromagnétiques.

Dans le premier cas, procéder au changement de la pile de la télécommande.

Dans le deuxième cas, procéder à la réinitialisation de la télécommande.

Se reporter aux rubriques correspondantes.

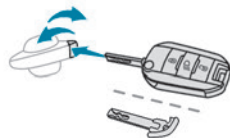

- Insérer la clé dans la serrure de la porte.
- Tourner la clé vers l'avant / l'arrière pour déverrouiller / verrouiller le véhicule.
- Pour super-verrouiller, tourner de nouveau la clé vers l'arrière dans les 5 secondes.

**i** Véhicule équipé de l'alarme, cette fonction ne s'active pas au verrouillage avec la clé.

Si l'alarme est activée, la sirène retentit à l'ouverture de la porte ; elle se coupe à la mise du contact.

### Verrouillage centralisé inopérant

Utiliser ces procédures dans les cas suivants :

- Dysfonctionnement du verrouillage centralisé.

- Batterie débranchée ou déchargée.

**!** En cas de dysfonctionnement du verrouillage centralisé, la batterie doit être débranchée pour assurer le verrouillage complet du véhicule.

### Porte conducteur

- Tourner la clé vers l'arrière du véhicule pour la verrouiller, ou vers l'avant pour la déverrouiller.

### Portes passagers

#### Déverrouillage

- Tirer la commande intérieure d'ouverture de la porte.

#### Verrouillage

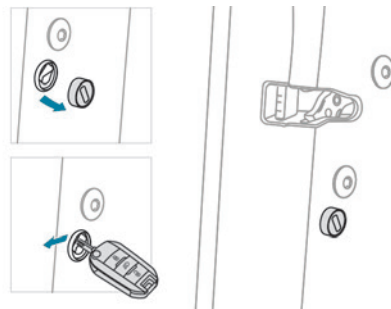

- Ouvrir les portes.
  - Pour les portes arrière, vérifier que la sécurité enfants n'est pas activée.
- Se reporter à la rubrique correspondante.

- ▶ **Retirer le capuchon noir**, situé sur le chant de porte, à l'aide de la clé.
- ▶ Insérer la clé sans forcer dans la cavité, puis tourner le loquet vers l'intérieur de la porte.
- ▶ Retirer la clé et remettre en place le capuchon noir.
- ▶ Fermer les portes et vérifier le bon verrouillage du véhicule depuis l'extérieur.

## Changement de la pile

Un message s'affiche au combiné lorsque le remplacement de la pile est nécessaire.

**Sans Accès et Démarrage Mains Libres**

Pile réf. : CR1620 / 3 volts.

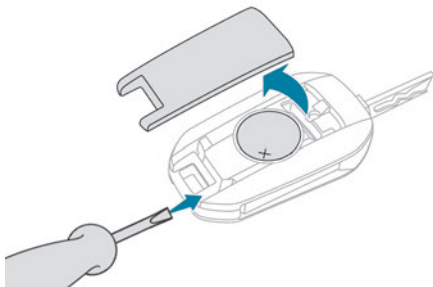

**Avec Accès et Démarrage Mains Libres**

Pile réf. : CR2032 / 3 volts.

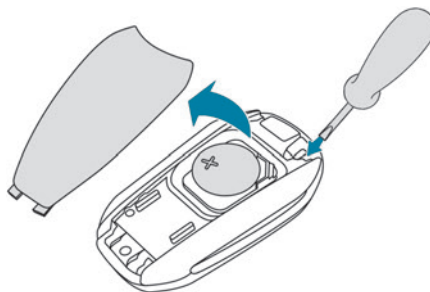

- ▶ Déclipper le couvercle à l'aide d'un petit tournevis au niveau de l'encoche, et relever le couvercle.
- ▶ Retirer la pile usée de son logement.
- ▶ Mettre en place la pile neuve en respectant la polarité, puis clipper le couvercle sur le boîtier.
- ▶ Réinitialiser la télécommande.

Pour plus d'informations sur la **Réinitialisation de la télécommande**, se reporter à la rubrique correspondante.



Ne pas jeter les piles de la télécommande ; elles contiennent des métaux nocifs pour l'environnement. Les rapporter à un point de collecte agréé.

## Réinitialisation de la télécommande

Après un changement de pile ou en cas de dysfonctionnement, il peut être nécessaire de réinitialiser la télécommande.

## Sans Accès et Démarrage Mains Libres

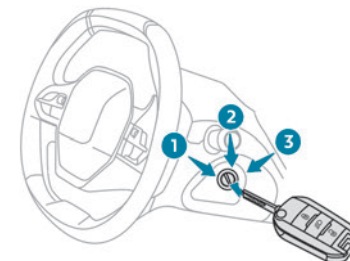

- ▶ Couper le contact.
- ▶ Remettre la clé en position **2 (Contact)**.
- ▶ Appuyer aussitôt sur le cadenas fermé pendant quelques secondes.
- ▶ Couper le contact et retirer la clé du contacteur.

La télécommande est de nouveau complètement opérationnelle.

## Avec Accès et Démarrage Mains Libres

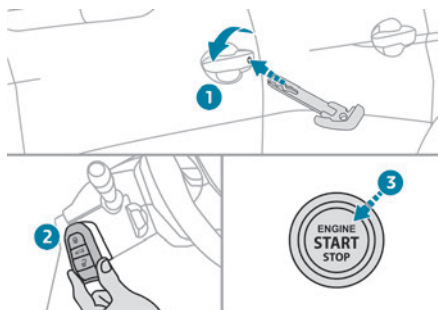

- ▶ Insérer la clé mécanique (intégrée dans la télécommande) dans la serrure, pour ouvrir le véhicule.
- ▶ Placer la clé électronique contre le lecteur de secours, situé sur la colonne de direction et la maintenir jusqu'à la mise du contact.
- ▶ Mettre le contact en appuyant sur le bouton "START/STOP".
- ▶ Avec une boîte de vitesses manuelle, placer le levier de vitesses au point mort puis appuyer à fond sur la pédale d'embrayage.
- ▶ Avec une boîte de vitesses automatique, depuis le mode **P** appuyer sur la pédale de frein. Si le dysfonctionnement persiste après la réinitialisation, consulter rapidement le réseau PEUGEOT ou un atelier qualifié.

## Alarme

(Selon version)

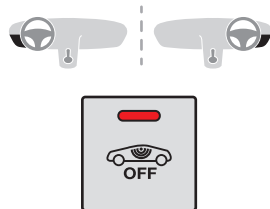

Système de protection et de dissuasion contre le vol et l'effraction.

### Surveillance périmétrique

Le système contrôle l'ouverture du véhicule. L'alarme se déclenche si quelqu'un essaie, par exemple, d'ouvrir une porte, le coffre ou le capot.

### Surveillance volumétrique

Le système contrôle la variation de volume dans l'habitacle.

L'alarme se déclenche si quelqu'un brise une vitre, pénètre dans l'habitacle ou se déplace à l'intérieur du véhicule.

### Surveillance antisouèvement

Le système contrôle les mouvements de l'assiette du véhicule.

L'alarme se déclenche si le véhicule est soulevé ou déplacé.

**i** En stationnement, l'alarme ne se déclenche pas si le véhicule est heurté.

## Fonction autoprotection

Le système contrôle la mise hors service de ses propres composants.

L'alarme se déclenche en cas de mise hors service ou de dégradation de la batterie, de la commande centrale ou des fils de la sirène.

**!** Pour toute intervention sur le système d'alarme, consulter le réseau PEUGEOT ou un atelier qualifié.

## Fermeture du véhicule avec système d'alarme complet

### Activation

- ▶ Couper le contact et sortir du véhicule.
  - ▶ Verrouiller ou super-verrouiller le véhicule avec la télécommande ou avec le système "Accès et Démarrage Mains Libres".
- Lorsque le système de surveillance est actif, le voyant rouge du bouton clignote toutes les secondes et les indicateurs de direction s'allument pendant 2 secondes environ. La surveillance périmétrique est activée après un délai de 5 secondes, la surveillance volumétrique et antisouèvement après 45 secondes.

**!** Si un ouvrant (porte, coffre ou capot) est mal fermé, le véhicule n'est pas verrouillé, mais la surveillance périmétrique s'activera après un délai de 45 secondes, en

même temps que les surveillances volumétrique et antisoulèvement.

## Désactivation

► Appuyer sur l'un des boutons de déverrouillage de la télécommande :



appui court



appui long

ou

► Déverrouiller le véhicule avec le système Accès et Démarrage Mains Libres.

Le système de surveillance est désactivé : le voyant du bouton s'éteint et les indicateurs de direction clignotent pendant 2 secondes environ.

**i** En cas de reverrouillage automatique du véhicule (après un délai de 30 secondes sans ouverture d'une porte ou du coffre), le système de surveillance se réactive automatiquement.

## Fermeture du véhicule avec surveillance périmétrique seule

Désactiver les surveillances volumétrique et antisoulèvement pour éviter le déclenchement intempestif de l'alarme, dans certains cas comme :

- Vitre entrouverte.

- Lavage du véhicule.
- Changement de roue.
- Remorquage du véhicule.
- Transport sur un bateau.

## Désactivation des surveillances volumétrique et antisoulèvement

- Couper le contact et, dans les 10 secondes, appuyer sur le bouton de l'alarme jusqu'à l'allumage fixe de son voyant rouge.
  - Sortir du véhicule.
  - Verrouiller immédiatement le véhicule à la télécommande ou avec le système "Accès et Démarrage Mains Libres".
- Seule la surveillance périmétrique est activée ; le voyant rouge du bouton clignote toutes les secondes.

**i** Pour être prise en compte, cette désactivation doit être effectuée après chaque coupure de contact.

## Réactivation des surveillances volumétrique et antisoulèvement

- Désactiver la surveillance périmétrique en déverrouillant le véhicule à la télécommande ou avec le système Accès et Démarrage Mains Libres.

Le voyant du bouton s'éteint.

- Réactiver l'ensemble des surveillances en verrouillant le véhicule à la télécommande ou

avec le système Accès et Démarrage Mains Libres.

Le voyant rouge du bouton clignote de nouveau toutes les secondes.

## Déclenchement de l'alarme

Il se traduit, pendant 30 secondes, par le retentissement de la sirène et le clignotement des feux indicateurs de direction. Selon pays de commercialisation, certaines fonctions de surveillance restent actives jusqu'au onzième déclenchement consécutif de l'alarme. Au déverrouillage du véhicule à la télécommande ou avec le système Accès et Démarrage Mains Libres, le clignotement rapide du voyant rouge du bouton indique que l'alarme s'est déclenchée pendant votre absence. A la mise du contact, ce clignotement s'arrête.

## Panne de télécommande

Pour désactiver les fonctions de surveillance :

- Déverrouiller le véhicule avec la clé dans la serrure de la porte conducteur.
- Ouvrir la porte ; l'alarme se déclenche.
- Mettre le contact ; l'alarme s'arrête. Le voyant du bouton s'éteint.

## Fermeture du véhicule sans activer l'alarme

- Verrouiller ou super-verrouiller le véhicule avec la clé (intégrée à la télécommande) dans la serrure de la porte conducteur.

## Dysfonctionnement

À la mise du contact, l'allumage fixe du voyant rouge du bouton indique le dysfonctionnement du système.

Faire vérifier par le réseau PEUGEOT ou par un atelier qualifié.

## Portes

### Ouverture

#### De l'extérieur

► Après déverrouillage du véhicule ou avec la clé électronique de l'Accès et Démarrage Mains Libres dans la zone de reconnaissance, tirer la poignée de porte.

**i** Déverrouillage sélectif activé, au premier appui sur le bouton de déverrouillage de la télécommande, seule la porte conducteur pourra être ouverte.

#### De l'intérieur

► Tirer la commande intérieure d'ouverture d'une porte ; cette action déverrouille complètement le véhicule.

**i** Déverrouillage sélectif activé :  
– L'ouverture de la porte conducteur déverrouille uniquement la porte conducteur (si le véhicule n'a pas été déverrouillé totalement au préalable).

– L'ouverture d'une des portes passager déverrouille le reste du véhicule.

### Fermeture



Si une porte est mal fermée, ce témoin s'allume accompagné d'un message, moteur tournant, et d'un signal sonore, véhicule roulant à plus de 10 km/h.

## Coffre

### Ouverture du hayon

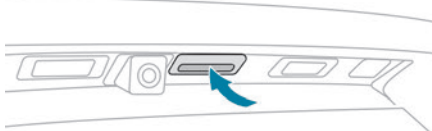

► Véhicule déverrouillé ou avec la clé électronique du système "Accès et Démarrage Mains Libres" dans la zone de reconnaissance, appuyer sur la commande centrale du hayon.

► Soulever le hayon.

**i** Lorsque le déverrouillage sélectif est activé, la clé électronique doit se trouver à proximité de l'arrière du véhicule.

**!** Le hayon n'est pas conçu pour supporter un porte-vélo.

## Fermeture du hayon

► Abaisser le hayon à l'aide des poignées de préhension intérieures.

► Relâcher les poignées et appuyer sur la face extérieure du hayon pour le fermer.

**!** En cas d'anomalie ou de difficultés ressenties pour manœuvrer le hayon lors de son ouverture ou fermeture, le faire rapidement vérifier par le réseau PEUGEOT ou par un atelier qualifié pour éviter que ce désagrément ne s'aggrave et ne provoque la chute du hayon et des blessures graves.

## Commande de secours

Pour déverrouiller mécaniquement le coffre en cas de dysfonctionnement de la batterie ou du verrouillage centralisé.

### Déverrouillage

► Rabattre les sièges arrière afin d'accéder à la serrure par l'intérieur du coffre.

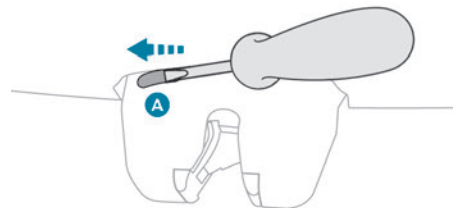

► Introduire un petit tournevis dans l'orifice **A** de la serrure pour déverrouiller le coffre.



- Déplacer le loquet vers la gauche.

### Reverrouillage après fermeture

Une fois refermé, si le dysfonctionnement persiste, le coffre restera verrouillé.

**I** En cas de dysfonctionnement du verrouillage centralisé, il est impératif de débrancher la batterie pour verrouiller le coffre et assurer ainsi le verrouillage complet du véhicule.

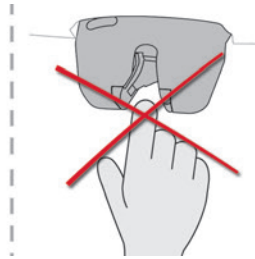

**!** Ne jamais introduire un doigt dans le système de verrouillage du hayon motorisé - Risque de blessure grave !

## Hayon mains libres

Les demandes de manoeuvre du hayon doivent être effectuées véhicule à l'arrêt.

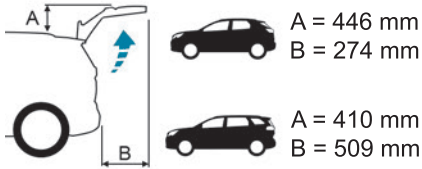

**!** Vérifier que l'espace est suffisant pour permettre le débattement du hayon motorisé.

### Antipincement

Le hayon motorisé comporte un dispositif de détection d'obstacles qui interrompt et inverse automatiquement le mouvement de quelques degrés, pour permettre le dégagement de l'obstacle.

Attention, ce dispositif d'antipincement n'est pas actif en fin de fermeture (environ 1 cm avant la fermeture complète).

**!** Pour éviter tout risque de blessure par pincement/coincement, avant et pendant les manoeuvres du hayon motorisé :

- s'assurer que personne ne se trouve à proximité de l'arrière du véhicule,
- surveiller le comportement des passagers arrière, en particulier les enfants.

### Porte-vélo / Attelage

Le hayon motorisé n'est pas conçu pour supporter un porte-vélo.

En cas d'installation d'un porte-vélo sur le dispositif d'attelage avec branchement du câble sur la prise d'attelage, le fonctionnement motorisé du hayon sera automatiquement neutralisé.

En cas d'utilisation de dispositif d'attelage ou de porte-vélo non recommandé par PEUGEOT, il est impératif de neutraliser le fonctionnement motorisé du hayon.

### Fonctionnement motorisé



Le paramétrage du fonctionnement motorisé du hayon se fait par le menu

**Conduite / Véhicule** de l'écran tactile.

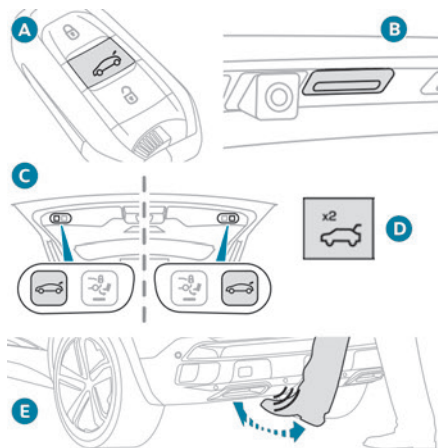

Plusieurs possibilités sont disponibles pour manoeuvrer le hayon :

- A. Par la clé électronique du système Accès et Démarrage Mains Libres.
- B. Par la commande extérieure sur le hayon.
- C. Par la commande intérieure sur le hayon.
- D. Par la commande sur la planche de bord\*.
- E. Par la fonction "Accès bras chargés" sous le pare-chocs arrière.

### Ouverture / Fermeture

- ▶ Effectuer un appui long sur le bouton central **A** de la clé électronique.

ou

- ▶ Effectuer un appui court sur la commande extérieure **B** du hayon avec la clé électronique sur soi.

ou

- ▶ Effectuer un appui court sur la commande intérieure **C** du hayon (fermeture uniquement).

ou

- ▶ Appuyer deux fois consécutivement sur la commande **D** de planche de bord.

ou

- ▶ Avec la clé électronique sur soi, utiliser la fonction "Accès bras chargés" **E** en effectuant un geste de type "coup de pied" sous le pare-chocs arrière, au niveau de la plaque minéralogique.

Pour plus d'informations sur la **Fonction mains-libres ("Accès bras chargés")**, se reporter à la rubrique correspondante.

**i** Le hayon s'ouvre soit complètement par défaut, soit jusqu'à la position préalablement mémorisée.

Si le fonctionnement motorisé n'est pas activé, ces actions libèrent le hayon (position entrebaillée).

Lorsque le véhicule est verrouillé, la demande d'ouverture du coffre avec une des commandes **A**, **B** ou **E** déverrouille le véhicule, ou le coffre seul si le déverrouillage sélectif est activé, préalablement à l'ouverture du coffre.

La fermeture du hayon avec la fonction "Accès bras chargés" permet de verrouiller le véhicule.

**i** À tout instant, il est possible d'intervenir pendant une manoeuvre du hayon. Un nouvel appui sur l'une de ces commandes interrompt la manoeuvre en cours. Après une interruption de manoeuvre, un nouvel appui sur l'une de ces commandes inverse la manoeuvre.

### Fonction mains-libres ("Accès bras chargés")

Cette fonction permet l'ouverture, la fermeture ou l'arrêt du mouvement du hayon via un coup de pied sous le pare-chocs arrière, **avec la clé électronique sur soi**.



Le paramétrage de la fonction "Hayon/Ouvrant mains-libres" se fait par le menu

**Conduite / Véhicule** de l'écran tactile.

**!** S'assurer d'avoir une position stable avant d'effectuer le geste du coup de pied. Faire attention à ne pas toucher au système d'échappement qui peut être chaud - Risque de brûlure !

\* Selon version.

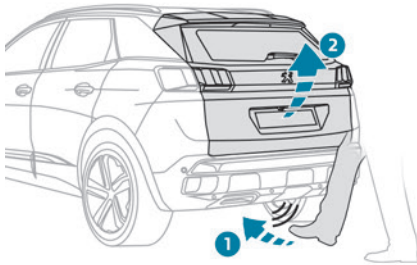
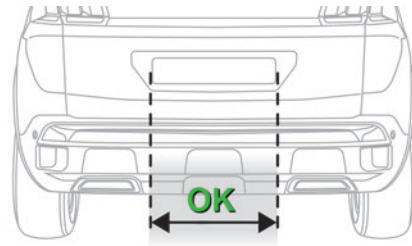

► Se positionner derrière le véhicule au niveau de la plaque minéralogique puis donner un coup de pied dans la zone de détection "OK".

Le coup de pied doit être donné dans le sens de la marche, de manière fluide, pas trop rapide, dans un geste vertical de bas en haut. Lever suffisamment le pied et le retirer immédiatement. La prise en compte du coup de pied est confirmée par l'allumage des indicateurs de direction.

! Le coup de pied de type "balayage transversal" est proscrit. Si le coup de pied n'a pas été détecté, attendre au moins

2 secondes avant de donner un nouveau coup de pied.

Ne pas donner de coups de pied répétitifs.

Si le mouvement du hayon ne s'est pas engagé, vérifier que :

- La fonction est activée.
- La clé électronique est sur soi, à l'extérieur du véhicule dans la zone de reconnaissance arrière.
- Le coup de pied a été donné dans la zone de détection, suffisamment proche du pare-chocs.
- Le pied a été retiré suffisamment rapidement du pare-chocs.

### Verrouillage automatique par la fonction mains-libres

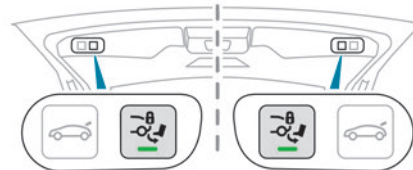

► Pour activer / désactiver le verrouillage automatique du véhicule à la fermeture du hayon par la fonction mains-libres, appuyer sur ce bouton.

L'allumage du voyant vert confirme l'activation de la fonction.

### Recommandations liées à la fonction mains-libres ("Accès bras chargés")

En cas de non-fonctionnement, vérifier que la clé électronique n'est pas exposée à une source de pollution électromagnétique (exemple : smartphone).

La fonction peut se désactiver ou être altérée en cas de pluie ou de neige.

La fonction peut être altérée avec l'utilisation d'une prothèse de jambe.

Dans certains cas, il est possible que le hayon s'ouvre ou se ferme seul, notamment en cas de :

- Attelage ou retrait d'une remorque.
- Pose ou retrait d'un porte-vélo.
- Chargement ou déchargement de vélos sur un porte-vélo.
- Dépôt ou soulèvement de quelque chose derrière le véhicule.
- Approche d'un animal du pare-chocs arrière.
- Lavage du véhicule.
- Entretien effectué sur le véhicule.
- Accès à la roue de secours.

Pour éviter ce type de fonctionnement, éloigner la clé électronique de la zone de reconnaissance ou désactiver la fonction mains-libres.

! L'installation d'un dispositif d'attelage peut perturber le système de détection.

## Mémorisation d'une position d'ouverture

Pour **mémoriser** une position, afin de limiter l'angle d'ouverture du hayon motorisé :

- ▶ Déplacer manuellement le hayon jusqu'à la position désirée ou par l'appui sur le bouton.
- ▶ Appuyer plus de 3 secondes sur le bouton **C** ou sur la commande extérieure **B** (mémorisation confirmée par un signal sonore bref).

La mémorisation n'est disponible qu'à partir d'une hauteur d'ouverture supérieure ou égale à 1 m entre la position basse et la position haute du hayon.

Pour **supprimer** la position mémorisée :

- ▶ Ouvrir le hayon dans n'importe quelle position.
- ▶ Appuyer plus de 3 secondes sur le bouton **C** ou sur la commande extérieure **B** (suppression confirmée par un signal sonore long).

## Fonctionnement manuel

Le hayon peut être manoeuvré à la main, même avec le fonctionnement motorisé activé.

Le hayon doit être immobile.

Lors des manoeuvres manuelles d'ouverture et de fermeture du hayon motorisé, vous ne disposez plus de l'assistance des vérins. Une résistance à l'ouverture comme à la fermeture est donc tout à fait normale.

Lors de manoeuvres successives d'ouverture et de fermeture du hayon, il se peut que l'échauffement du moteur électrique ne permette plus l'ouverture ni la fermeture de celui-ci.

Laisser refroidir le moteur électrique sans effectuer de manoeuvre pendant au moins 10 minutes.

Si vous ne pouvez pas attendre, le manoeuvrer manuellement.

## Fermeture manuelle du hayon motorisé en cas de panne

Cette opération est nécessaire **uniquement en cas de panne de la motorisation du hayon**.

Si la panne provient de la batterie, il est conseillé de la recharger ou de la changer avec le hayon **fermé**.

Dans cette situation, les efforts pour fermer le hayon peuvent être très importants.

- ▶ Le fermer sans à-coup, le plus lentement possible, en appuyant au centre du hayon.

Ne pas abaisser le hayon en appuyant sur l'un de ses côtés - Risque de casse !

## Précautions d'usage

Pour éviter l'ouverture inopinée du hayon lors de la manipulation du dispositif d'attelage :

- Désactiver au préalable la fonction "Accès bras chargés" dans le menu de configuration du véhicule.

- Ou éloigner la clé électronique de la zone de reconnaissance, hayon fermé.

Pour plus d'informations sur l'**Attelage à rotule démontable sans outil**, se reporter à la rubrique correspondante.

### En conditions hivernales

Pour éviter tout problème de fonctionnement, enlever la neige ou attendre la fonte du gel avant de commander l'ouverture motorisée du hayon.

### En cas de lavage

Lors du lavage du véhicule dans une station automatique, ne pas oublier de verrouiller le véhicule afin d'éviter tout risque d'ouverture inopinée.

## Lève-vitres électriques

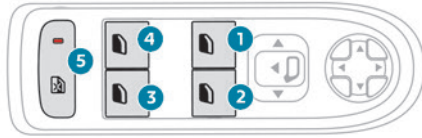

1. Avant gauche
2. Avant droit
3. Arrière droit
4. Arrière gauche
5. Désactivation des commandes de lève-vitres électriques situées aux places arrière

### Fonctionnement manuel

► Pour ouvrir / fermer la vitre, appuyer / tirer sur la commande, sans dépasser le point de résistance ; la vitre s'arrête dès que la commande est relâchée.

### Fonctionnement automatique

► Pour ouvrir / fermer la vitre, appuyer / tirer sur la commande au-delà du point de résistance ; la vitre s'ouvre / se ferme complètement après avoir relâché la commande.

Une nouvelle impulsion arrête le mouvement de la vitre.

**i** Les commandes des lève-vitres restent opérationnelles environ 45 secondes

après la coupure du contact ou après verrouillage du véhicule.

À l'issue de cette temporisation, les commandes sont inopérantes. Pour les réactiver, remettre le contact ou déverrouiller le véhicule.

### Antipincement

Lorsque la vitre monte et rencontre un obstacle, elle s'arrête puis aussitôt redescend partiellement.

### Désactivation des commandes arrière de lève-vitres arrière

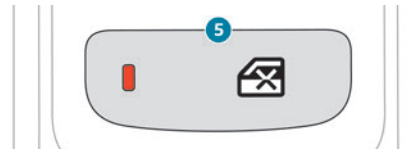

Pour la sécurité des enfants, appuyer sur la commande **5** pour désactiver les commandes des lève-vitres arrière quelles que soient leurs positions.

Le voyant rouge du bouton s'allume, accompagné de l'affichage d'un message de confirmation. Il reste allumé, tant que la désactivation est effective.

L'utilisation des lève-vitres électriques arrière à partir des commandes du conducteur reste possible.

## Réinitialisation des lève-vitres

Après un rebranchement de la batterie ou en cas de mouvement anormal des vitres, réinitialiser la fonction antipincement.

### La fonction antipincement est inopérante pendant ces opérations.

Pour chacune des vitres :

- Descendre complètement la vitre, puis la remonter ; elle remontera par palier de quelques centimètres à chaque action. Renouveler l'opération jusqu'à la fermeture complète de la vitre.
- Garder la commande tirée pendant au moins une seconde après avoir atteint la position vitre fermée.

**!** En cas de pincement lors de la manipulation des lève-vitres, il faut inverser le mouvement de la vitre. Pour cela, appuyer sur la commande concernée.

Lorsque le conducteur actionne les commandes des lève-vitres passagers, il doit s'assurer que rien n'empêche la fermeture correcte des vitres.

Il doit s'assurer que les passagers utilisent correctement les lève-vitres.

Faire particulièrement attention aux enfants pendant les manoeuvres de vitres.

Attention aux passagers et/ou personnes présentes lors de la fermeture des vitres à l'aide de la clé électronique ou du système "Accès et Démarrage Mains Libres".

## Toit ouvrant panoramique

Le toit ouvrant panoramique est constitué d'une vitre mobile pouvant coulisser au-dessus du pavillon, et d'un rideau d'occultation pouvant être ouvert indépendamment. L'ouverture du toit entraîne automatiquement celle du rideau d'occultation.

► Pour ouvrir et fermer le toit ou le rideau d'occultation, utiliser les boutons situés sur la console de pavillon.

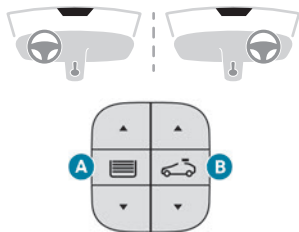

**A.** Commande du rideau d'occultation

**B.** Commande du toit ouvrant

Le toit ou le rideau peuvent être manœuvrés dès la mise du contact (avec un niveau de charge suffisant de la batterie), moteur tournant, en mode STOP du Stop & Start, et jusqu'à 45 secondes après la coupure du contact ou après le verrouillage du véhicule.

### Précautions

! Ne pas passer la tête ni les bras à travers le toit ouvrant lorsque le véhicule roule - Risque de blessures graves !

! Vérifier que les bagages et accessoires transportés sur les barres de toit ne gênent pas les manoeuvres du toit. Ne pas poser de charges lourdes sur la vitre mobile du toit ouvrant.

! Si le toit ouvrant est mouillé, après une averse ou le lavage du véhicule, attendre son séchage complet avant de le manoeuvrer. Ne pas manoeuvrer le toit ouvrant s'il est couvert de neige ou de glace - Risque de détérioration ! Pour déneiger ou dégivrer le toit ouvrant, utiliser uniquement des outils en plastique.

! Vérifier régulièrement l'état des joints du toit ouvrant (présence de poussières, feuilles mortes...). En cas de nettoyage du véhicule dans une station de lavage, vérifier au préalable la bonne fermeture du toit ouvrant et ne pas approcher la lance haute pression à moins de 30 centimètres des joints.

! Ne jamais quitter le véhicule en laissant le toit ouvert.

### Manœuvres

Lors de l'ouverture complète du toit, la vitre mobile passe en position entrebâillée, puis coulisse au-dessus du pavillon. Toutes les positions intermédiaires sont permises.

i Selon la vitesse du véhicule, la position de l'entrebâillement peut varier pour améliorer l'acoustique sonore.

! Avant d'actionner le bouton de commande du toit ou du rideau, s'assurer que rien ni personne n'empêche la manoeuvre.

Faire particulièrement attention aux enfants pendant la manoeuvre du toit ou du rideau d'occultation.

En cas de pincement lors de la manipulation du toit ou du rideau, il faut inverser le mouvement du toit ou du rideau en appuyant sur la commande concernée.

Le conducteur doit s'assurer que les passagers utilisent correctement le toit ouvrant et le rideau d'occultation.

### Dispositif d'antipincement

Si le toit ou le rideau rencontrent un obstacle pendant leur fermeture, le mouvement est automatiquement inversé.

Le dispositif d'antipincement du toit est conçu pour être efficace jusqu'à 120 km/h.

## Ouverture / Fermeture

- ▶ Pour **ouvrir** le toit ou le rideau, utiliser la partie du bouton située vers l'**arrière**.
- ▶ Pour **fermer** le toit ou le rideau, utiliser la partie du bouton située vers l'**avant**.

## Fonctionnement des boutons

- ▶ Une impulsion au-delà du point de résistance d'un bouton entraîne directement l'ouverture ou la fermeture complète.
- ▶ Une deuxième impulsion interrompt le mouvement en cours.
- ▶ En maintenant l'appui sur un bouton (sans passer le point de résistance), le mouvement de la vitre ou du rideau s'arrête lorsque ce bouton est relâché.
- ▶ Toit fermé : une impulsion simple, sans aller au-delà du point de résistance, le fait passer à la position entrebâillée.
- ▶ Toit entrebâillé : une impulsion simple, sans aller au-delà du point de résistance, l'ouvre ou le ferme complètement.

**i** Le toit et les vitres, puis le rideau d'occultation, peuvent être fermés en maintenant l'appui sur la commande de verrouillage des portes. La manoeuvre s'interrompt dès que la commande de verrouillage est relâchée.

**i** La fermeture du rideau d'occultation est limitée par la position du toit ouvrant : le rideau ne peut dépasser l'avant de la vitre

mobile. Lors de mouvements simultanés du toit et du rideau, ce dernier s'arrête ou reprend sa marche automatiquement selon la position du toit.

## Réinitialisation

Après un rebranchement de la batterie ou en cas de dysfonctionnement ou de mouvement saccadé du toit ouvrant ou du rideau d'occultation, une réinitialisation est nécessaire.

- ▶ Vérifier que rien ne gêne le déplacement du toit ou du rideau, et que les joints sont propres.
- ▶ Contact mis, fermer complètement le toit et le rideau.
- ▶ Appuyer sans interruption sur la partie du bouton **B** située vers l'avant jusqu'à ce que le toit et le rideau se déplacent légèrement, puis maintenir encore 1 seconde avant de relâcher.
- ▶ Attendre 2 secondes et appuyer de nouveau sans interruption sur la partie du bouton **B** située vers l'avant. Le rideau et le toit vont s'ouvrir et se fermer l'un après l'autre. Lorsque les deux seront de nouveau complètement fermés, maintenir encore 2 secondes et relâcher.

**i** En cas d'erreur de manipulation, recommencer entièrement la procédure.

## Position de conduite

### Bien s'installer

Adopter une bonne position de conduite contribue à améliorer votre confort et votre protection.

Cela permet également d'optimiser la visibilité intérieure / extérieure, ainsi que l'accessibilité des commandes.

La présence de certains des réglages de sièges décrits dans cette rubrique dépend du niveau de finition et du pays de commercialisation.

### Côté conducteur

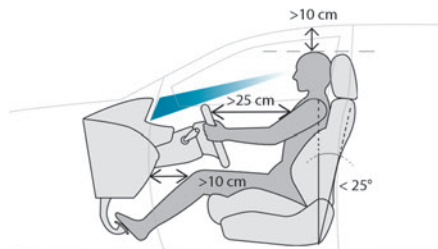

S'asseoir au fond du siège, avec le bassin, le dos et les épaules appuyés contre le dossier. Régler la hauteur de l'assise de telle sorte que vos yeux soient au niveau du milieu du pare-brise.

Votre tête doit être à une distance minimale de 10 cm du pavillon.

Régler la position longitudinale du siège de façon à pouvoir appuyer à fond sur les pédales tout en gardant les jambes légèrement fléchies. La distance entre vos genoux et la planche de bord doit être de 10 cm minimum, afin de faciliter l'accès aux commandes de la planche de bord. Régler l'inclinaison du dossier dans la position la plus verticale possible ; l'inclinaison ne doit jamais excéder 25°.

Régler l'appui-tête de telle sorte que son bord supérieur se trouve au niveau du dessus de votre tête.

Régler la longueur de l'assise afin d'assurer un soutien au niveau des cuisses.

Régler le soutien lombaire pour épouser la forme de votre colonne vertébrale.

Régler le volant afin de garantir une distance minimale de 25 cm avec votre sternum et de pouvoir le tenir en gardant les bras légèrement pliés.

Le volant ne doit pas cacher le combiné.

**!** Pour des raisons de sécurité, le réglage des sièges doit être effectué exclusivement à l'arrêt.

**i** Si votre véhicule est équipé de sièges à réglages électriques, mettre le contact afin de pouvoir effectuer les réglages.

### Côté passager

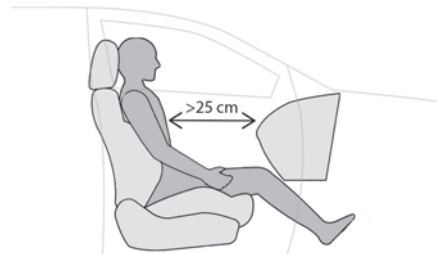

S'asseoir au fond du siège, avec le bassin, le dos et les épaules appuyés contre le dossier. Régler la position longitudinale du siège de façon à pouvoir garantir une distance minimale de 25 cm avec la planche de bord.

Régler l'appui-tête de telle sorte que son bord supérieur se trouve au niveau du dessus de votre tête.

### Avant de démarrer

Régler les rétroviseurs extérieurs et intérieur de façon à réduire les angles morts.

Attacher votre ceinture de sécurité : placer la sangle diagonale de la ceinture au centre de votre épaule et ajuster la sangle ventrale afin qu'elle soit bien serrée au niveau de votre bassin.

S'assurer que l'ensemble des passagers a correctement attaché sa ceinture.

**i** Si votre véhicule est équipé de rétroviseurs extérieurs électriques,



mettre le contact afin de pouvoir effectuer les réglages.

## En conduisant

Maintenir la bonne position et tenir le volant à deux mains en position "9h15", de manière à pouvoir accéder rapidement aux commandes situées sur le volant et à proximité.

- !** Ne jamais modifier les réglages des sièges ni du volant.
- Laisser toujours vos pieds sur le plancher.

## Sièges avant

**!** Avant d'effectuer une manoeuvre de recul du siège, vérifier que rien ni personne ne gêne la course du siège. Risque de pincement en cas de présence de passagers à l'arrière ou de blocage du siège si des objets encombrants sont déposés sur le plancher derrière le siège.

## Sièges à réglages mécaniques

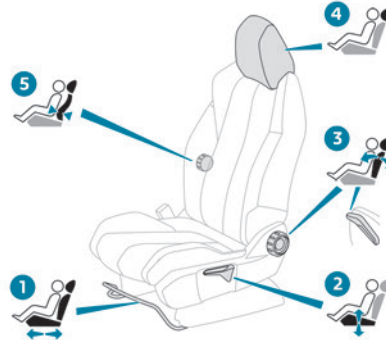

1. Réglage longitudinal du siège
  - ▶ Soulever la barre de commande et faire coulisser le siège vers l'avant ou vers l'arrière.
  - ▶ Relâcher la barre pour verrouiller la position dans un des crans.
2. Réglage de la hauteur de l'assise
  - ▶ Lever ou abaisser la commande, autant de fois que nécessaire, pour obtenir la hauteur recherchée.

3. Réglage de l'inclinaison du dossier
  - ▶ Tourner la molette vers l'avant ou vers l'arrière pour obtenir l'inclinaison désirée.
  - ou
  - ▶ Pour un siège passager avec fonction mise en tablette, tirer la poignée et accompagner le dossier vers l'avant ou vers l'arrière.
4. Réglage de la hauteur de l'appui-tête  
Se reporter à la rubrique correspondante.
5. Réglage du soutien lombaire (uniquement côté conducteur)
  - ▶ Tourner la molette vers l'avant ou vers l'arrière pour augmenter ou réduire le maintien au niveau des lombaires.

## Sièges certifiés "AGR"

### Réglages complémentaires

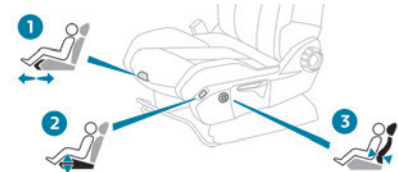

1. Réglage de la longueur de l'assise
  - ▶ Tirer la poignée vers l'avant pour déverrouiller l'assise, puis avancer ou reculer la partie avant du coussin de l'assise.

2. Réglage électrique de l'inclinaison de l'assise
  - ▶ Maintenir l'appui sur la partie avant ou arrière du bouton pour abaisser ou relever la partie avant de l'assise.
3. Réglage électrique du soutien lombaire
 

La commande permet de régler indépendamment la profondeur et la hauteur du maintien au niveau des lombaires.

  - ▶ Maintenir l'appui sur l'avant ou l'arrière de la commande pour augmenter ou diminuer le soutien lombaire.
  - ▶ Maintenir l'appui sur le haut ou le bas de la commande pour monter ou descendre la zone d'appui lombaire.

## Mise en tablette du siège passager

Le dossier du siège passager peut être complètement rabattu vers l'avant et verrouillé dans cette position.

Cette fonction, associée au rabattement du dossier des sièges arrière, permet d'améliorer le transport d'objets longs et volumineux.

Au préalable :

- ▶ Abaisser l'appui-tête.
- ▶ Redresser la tablette type "aviation" (selon version).
- ▶ Reculer le siège pour permettre le passage de l'appui-tête.
- ▶ Régler le siège dans la position la plus basse.

▶ Vérifier que rien ne gêne le rabattement du dossier (ceinture de sécurité, siège enfant, vêtements, sacs...).

**i** Il est recommandé de neutraliser l'airbag frontal passager.

### Rabattement du dossier



- ▶ Tirez la commande à fond vers le haut pour déverrouiller le dossier.
- ▶ Basculez le dossier vers l'avant jusqu'en butée.

**!** Dans cette position, le dossier peut supporter une charge maximale de **30 kg**.

En cas de décélération brutale, les objets posés sur le dossier rabattu peuvent se transformer en projectiles.

### Remise en place du dossier

- ▶ Tirez la commande à fond vers le haut pour déverrouiller le dossier.
- ▶ Relevez le dossier et accompagnez-le vers l'arrière jusqu'à son verrouillage.
- ▶ Vérifiez le bon verrouillage du dossier.

## Appuis-tête avant

### Réglage en hauteur

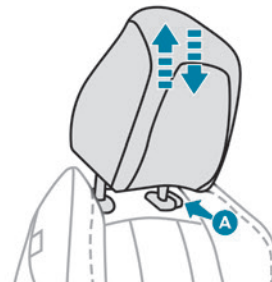

- ▶ **Vers le haut** : soulever l'appui-tête jusqu'à la hauteur souhaitée ; le déclic d'enclenchement est perceptible.
- ▶ **Vers le bas** : appuyer sur l'ergot **A** pour abaisser l'appui-tête.

**i** Le réglage est correct lorsque le bord supérieur de l'appui-tête se trouve au niveau du dessus de la tête.

### Retrait d'un appui-tête

- ▶ Soulever l'appui-tête jusqu'en butée.
- ▶ Appuyer sur l'ergot **A** pour déverrouiller l'appui-tête et le soulever complètement.
- ▶ Par sécurité, ranger l'appui-tête.

### Remise en place d'un appui-tête

- ▶ Introduire les tiges de l'appui-tête dans les guides du dossier correspondant.
- ▶ Pousser l'appui-tête jusqu'en butée.
- ▶ Appuyer sur l'ergot **A** pour déverrouiller l'appui-tête et le pousser vers le bas.
- ▶ Procéder au réglage en hauteur.

**!** Ne jamais rouler avec les appuis-tête retirés ; ceux-ci doivent être en place et réglés en fonction de l'occupant du siège.

## Siège conducteur à réglages électriques

**i** Pour effectuer ces réglages électriques, mettre le contact ou démarrer le moteur si le véhicule est passé en mode économie d'énergie.

Ces réglages électriques sont accessibles environ 1 minute après l'ouverture de la porte conducteur. Ils sont neutralisés environ 1 minute après la coupure du contact.

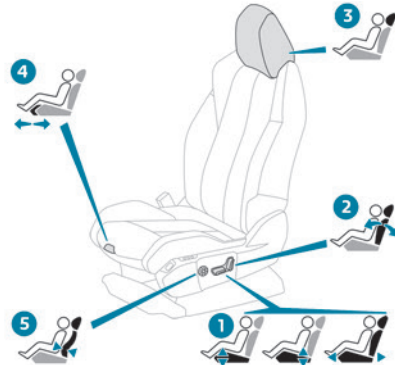

1. Réglages de l'inclinaison et de la hauteur de l'assise / Réglage longitudinal du siège
  - ▶ Soulever ou baisser l'avant de la commande pour obtenir l'inclinaison de l'assise désirée.
  - ▶ Soulever ou baisser l'arrière de la commande pour monter ou descendre l'assise.
  - ▶ Faire glisser la commande vers l'avant ou vers l'arrière pour avancer ou reculer le siège.
2. Réglage de l'inclinaison du dossier
  - ▶ Basculer la commande vers l'avant ou vers l'arrière pour obtenir l'inclinaison du dossier désirée.
3. Réglage en hauteur de l'appui-tête  
Se reporter à la rubrique correspondante.

4. Réglage de la longueur de l'assise
  - ▶ Tirer la poignée vers l'avant pour déverrouiller l'assise, puis avancer ou reculer la partie avant du coussin de l'assise.
5. Réglage du soutien lombaire  
La commande permet de régler indépendamment la profondeur et la hauteur du maintien au niveau des lombaires.
  - ▶ Maintenir l'appui sur l'avant ou l'arrière de la commande pour augmenter ou diminuer le soutien lombaire.
  - ▶ Maintenir l'appui sur le haut ou le bas de la commande pour monter ou descendre la zone d'appui lombaire.

## Mémorisation des positions de conduite

Associée au siège conducteur à réglages électriques, cette fonction permet de mémoriser deux positions de conduite pour faciliter ces réglages en cas de changements fréquents de conducteur.

Elle prend en compte les réglages électriques du siège et des rétroviseurs extérieurs.

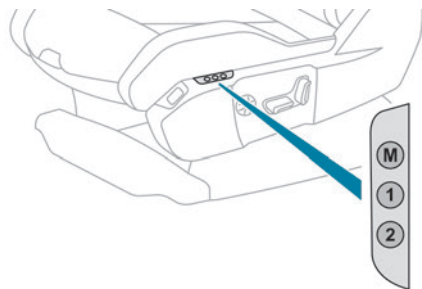

### Avec les boutons M / 1 / 2

- ▶ S'installer et mettre le contact.
- ▶ Régler votre siège et les rétroviseurs extérieurs.
- ▶ Appuyer sur le bouton **M**, puis dans un délai de 4 secondes, appuyer sur le bouton **1** ou **2**. Un signal sonore retentit pour indiquer la mémorisation.
- La mémorisation d'une nouvelle position annule la précédente.

### Rappel d'une position mémorisée

#### Contact mis ou moteur tournant

- ▶ Appuyer sur le bouton **1** ou **2** pour rappeler la position correspondante.
- Un signal sonore retentit à la fin du réglage. Vous pouvez interrompre le mouvement en cours en appuyant sur le bouton **M**, **1** ou **2** ou en utilisant une commande de réglage du siège.
- Le rappel de position est impossible en roulant.
- Le rappel de position est désactivé environ 45 secondes après la coupure du contact.

## Sièges chauffants

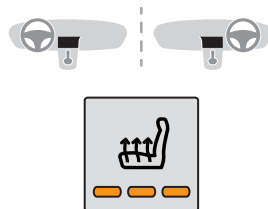

La fonction est active uniquement moteur tournant.

### Marche / Arrêt

- ▶ Appuyer sur le bouton correspondant à votre siège.
- ▶ À chaque appui, le niveau de chauffage est modifié ; le nombre de voyants correspondants s'allume.
- ▶ Pour arrêter le chauffage, appuyer sur le bouton jusqu'à l'extinction de tous les voyants. L'état de la fonction est mémorisé à la coupure du contact.



Ne pas utiliser la fonction lorsque le siège n'est pas occupé.

Réduire dès que possible l'intensité du chauffage.

Lorsque les températures du siège et de l'habitacle ont atteint un niveau suffisant, arrêter la fonction ; une plus faible consommation de courant permet une diminution de la consommation de carburant.

**!** L'utilisation prolongée des sièges chauffants est déconseillée aux

personnes à peau sensible.

Risque de brûlure pour les personnes dont la perception de la chaleur est altérée (maladie, prise de médicament...).

Pour maintenir l'intégrité de la nappe chauffante et prévenir le risque de court-circuit :

- ne pas poser d'objets lourds ou acérés,
- ne pas se mettre à genoux ni debout sur le siège,
- ne pas verser de liquides,
- ne jamais utiliser la fonction tant que l'assise est détrempeée.

## Massages multipoints

Système avec choix du type de massage et réglage de son intensité.

Ce système fonctionne moteur tournant, ainsi qu'en mode STOP du Stop & Start.

Les réglages du massage se font par l'écran tactile.

A partir du siège avant :



- ▶ Appuyer sur ce bouton ; son voyant vert s'allume.

La page des réglages s'affiche sur l'écran tactile avec les derniers réglages mémorisés.

Si les réglages conviennent, en l'absence d'intervention, l'affichage revient à son état initial et la fonction s'active immédiatement.

Les sièges doivent être réglés l'un après l'autre et, en commençant par le siège conducteur.

Pour modifier les réglages :

- ▶ Commencer par le siège conducteur.
- ▶ Sélectionner une intensité de massage parmi les trois pré-réglages "1" (Faible), "2" (Normal) ou "3" (Fort).
- ▶ Sélectionner un autre type de massage parmi ceux proposés.
- ▶ Attendre la disparition de la page de réglages du siège conducteur.
- ▶ Procéder ensuite de la même façon avec le siège passager.

Les modifications sont prises en compte immédiatement.

Une fois activé, le système démarre un cycle de massage d'une heure, composé de séquences de 6 minutes de massage suivies de 3 minutes de pause.

Le système s'arrête automatiquement à la fin du cycle ; le voyant du bouton s'éteint.

## Réglage du volant

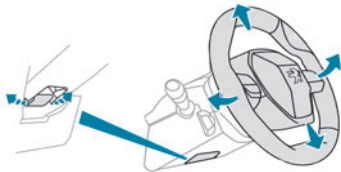

- ▶ À l'arrêt, tirer la commande pour déverrouiller le volant.

- ▶ Régler la hauteur et la profondeur pour adapter la position de conduite.
- ▶ Pousser la commande pour verrouiller le volant.

**!** Par mesure de sécurité, ces réglages doivent être impérativement effectués véhicule à l'arrêt.

## Rétroviseurs

### Rétroviseurs extérieurs

**!** Par mesure de sécurité, les rétroviseurs doivent être réglés pour réduire "l'angle mort".

Les objets observés sont en réalité plus près qu'ils ne paraissent. Prendre cela en compte pour apprécier correctement la distance avec les véhicules venant de l'arrière.

### Désenneigement / Dégivrage



Sur un véhicule équipé, le désenneigement / dégivrage des rétroviseurs extérieurs s'effectue en appuyant sur la commande de dégivrage de la lunette arrière.

Pour plus d'informations sur le **Désenneigement / Dégivrage de la lunette arrière**, se reporter à la rubrique correspondante.

## Réglage

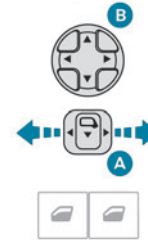

- ▶ Placer la commande **A** à droite ou à gauche pour sélectionner le rétroviseur correspondant.
- ▶ Déplacer la commande **B** dans les quatre directions pour effectuer le réglage.
- ▶ Replacer la commande **A** en position centrale.

### Rabattement manuel

Les rétroviseurs peuvent être rabattus manuellement (stationnement gênant, garage étroit...).

- ▶ Faire pivoter le rétroviseur vers le véhicule.

### Rabattement électrique

Selon équipement, les rétroviseurs sont rabattables électriquement, véhicule en stationnement.



- ▶ De l'intérieur, contact mis, placer la commande **A** en position centrale.
- ▶ Tirer la commande **A** vers l'arrière.

- ▶ De l'extérieur, verrouiller le véhicule.

### Déploiement électrique

- ▶ De l'extérieur : déverrouiller le véhicule.
- ▶ De l'intérieur : contact mis, placer la commande **A** en position centrale, puis la tirer vers l'arrière.

**i** Selon version, le paramétrage du rabattement / déploiement automatique des rétroviseurs extérieurs se fait par le menu **Conduite / Véhicule** de l'écran tactile. À défaut, ce paramétrage peut être effectué en se rendant dans le réseau PEUGEOT ou dans un atelier qualifié.

### Inclinaison automatique à la marche arrière

Selon version, cette fonction permet d'orienter automatiquement les rétroviseurs vers le bas pour faciliter les manoeuvres de stationnement en marche arrière.

Moteur tournant, dès le passage de la marche arrière, les miroirs s'inclinent vers le bas.

Ils reviennent à leurs positions initiales :

- Quelques secondes après le désengagement de la marche arrière.
- Dès que la vitesse dépasse 10 km/h.
- À l'arrêt du moteur.



Le paramétrage se fait par le menu **Conduite / Véhicule** de l'écran tactile.

## Rétroviseur intérieur

### Modèle manuel

#### Position jour / nuit

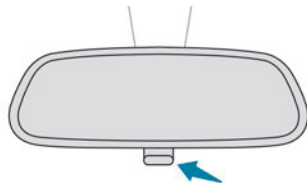

- ▶ Tirer le levier pour passer en position anti-éblouissement "nuit".
- ▶ Pousser le levier pour passer en position normale "jour".

### Réglage

- ▶ Régler le rétroviseur en position normale "jour".

### Modèle "électrochrome" automatique

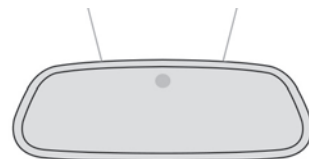

Grâce à un capteur, mesurant la luminosité provenant de l'arrière du véhicule, ce système assure automatiquement et progressivement le passage entre les utilisations jour et nuit.

**i** Afin d'assurer une visibilité optimale lors de vos manoeuvres, le miroir s'éclaircit automatiquement dès que la marche arrière est enclenchée.

## Appuis-tête arrière

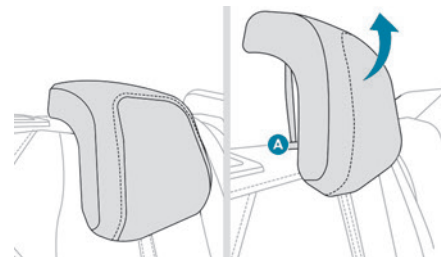

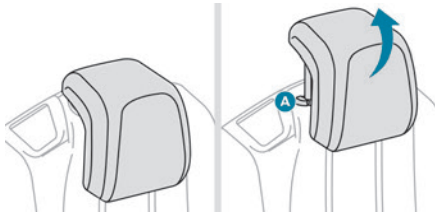

#### Position haute (utilisation) :

- Soulever l'appui-tête jusqu'en butée.

**Position basse** (rangement ; lorsque les sièges ne sont pas occupés) :

- Appuyer sur les ergots **A** pour déverrouiller l'appui-tête et le pousser vers le bas.

Les appuis-tête arrière sont démontables.

#### Retrait d'un appui-tête

- Soulever l'appui-tête jusqu'en butée.
- Appuyer sur les ergots **A** pour déverrouiller l'appui-tête et le soulever complètement.
- Ranger l'appui-tête.

#### Remise en place d'un appui-tête

- Introduire les tiges de l'appui-tête dans les guides du dossier correspondant.
- Pousser l'appui-tête jusqu'en butée.
- Appuyer sur les ergots **A** pour libérer l'appui-tête et le pousser vers le bas.

**!** Ne jamais rouler avec des passagers installés à l'arrière quand les appuis-tête sont retirés ; les appuis-tête doivent être en place et en position haute.

**!** L'appui-tête du siège central ne peut pas être installé sur un siège latéral et inversement.

## Banquette arrière



Banquette avec assises fixes et dossiers rabattables en deux parties (2/3-1/3) pour moduler l'espace de chargement du coffre.

## Rabattement des dossiers

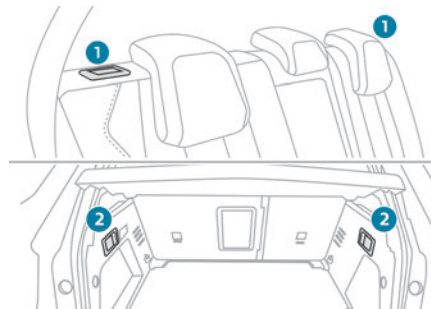

Chaque partie du dossier comporte deux commandes de déverrouillage :

- une poignée **1** sur le côté externe du dossier,
- une palette **2** sur la garniture latérale du coffre.

**!** Les manoeuvres de dossiers doivent être effectuées seulement à l'arrêt.

Au préalable :

- Abaisser les appuis-tête des dossiers.
- Redresser l'accoudoir arrière.
- Avancer, si nécessaire, les sièges avant.
- Vérifier que rien ni personne ne gêne le rabattement des dossiers (vêtements, bagages...).
- Vérifier que les ceintures de sécurité latérales sont bien plaquées le long des dossiers.
- Vérifier que la boucle de la ceinture de sécurité centrale est rangée dans son logement.

**i** Le rabattement du dossier s'accompagne d'un léger abaissement de l'assise correspondante.

Pour obtenir une surface plane, il est nécessaire de placer le plancher de coffre amovible sur la position supérieure. Lorsque le dossier est déverrouillé, le témoin rouge de la poignée de déverrouillage est visible.

## Rabattement depuis l'habitacle

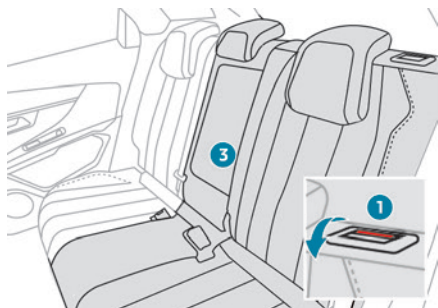

- ▶ Presser la poignée 1 de déverrouillage du dossier.
- ▶ Accompagner le dossier 3 jusqu'à l'horizontale.

## Rabattement depuis le coffre

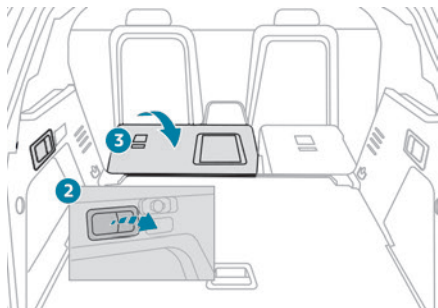

- ▶ Tirer vers soi la palette 2 de déverrouillage du dossier.

Le dossier 3 se rabat complètement sur l'assise.

## Remise en place des dossiers

- ! Vérifier au préalable que les ceintures de sécurité latérales sont bien plaquées verticalement à côté des anneaux de verrouillage des dossiers.



- ▶ Redresser le dossier 3 et le pousser fermement pour le verrouiller.
- ▶ Vérifier que le témoin rouge de la poignée 1 de déverrouillage n'est plus visible.
- ▶ Vérifier que les ceintures de sécurité latérales n'ont pas été coincées pendant la manœuvre.

! Attention, un dossier mal verrouillé compromet la sécurité des passagers en cas de freinage brusque ou de choc. Le contenu du coffre peut être projeté vers l'avant du véhicule - Risque de blessure grave !

## Sièges de deuxième rangée



## Réglages des sièges

Les trois sièges de deuxième rangée sont indépendants et de même largeur. Leurs dossiers sont rabattables pour moduler l'espace de chargement du coffre.





- A. Réglage longitudinal
- B. Réglage de l'inclinaison et rabattement du dossier
- C. Rabattement du dossier depuis l'arrière et sortie d'urgence pour les passagers de troisième rangée
- D. Accès aux sièges de troisième rangée

### Réglage longitudinal

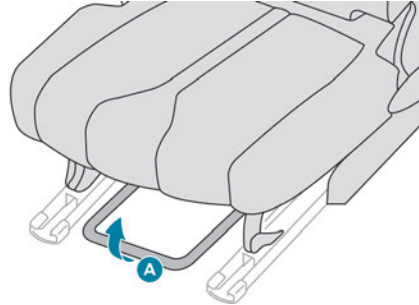

- Soulever la barre de commande **A** et faire coulisser le siège vers l'avant ou vers l'arrière.
- Relâcher la barre pour verrouiller la position dans un des crans.

### Réglage de l'inclinaison du dossier

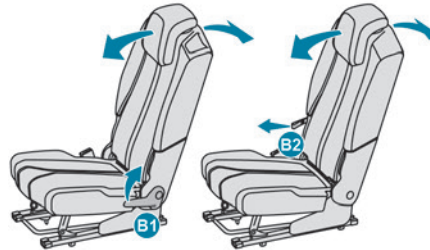

### Sièges latéraux

- Soulever la poignée de commande **B1** et accompagner le dossier vers l'arrière ou vers l'avant, au besoin en se soulevant légèrement.
- Relâcher la poignée et s'assurer du bon verrouillage du dossier sur une des positions proposées.

### Siège central

- Tirer la sangle de commande **B2** et accompagner le dossier vers l'arrière ou vers l'avant, au besoin en se soulevant légèrement.
- Relâcher la sangle et s'assurer du bon verrouillage du dossier sur une des positions proposées.

### Plancher plat

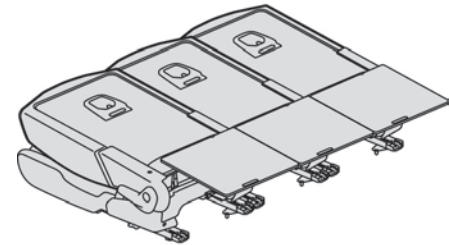

### Rabattement des dossiers

- Vérifier que les tablettes type "aviation" des sièges avant sont bien repliées.
- Placer les sièges de deuxième rangée en position arrière maximale.

**!** Avant et pendant la manipulation des sièges, vérifier que les passagers, en particulier les enfants, maintiennent leurs mains et leurs pieds éloignés des éléments mobiles des sièges (charnières, glissières...) - Risque de blessure grave !

### Rabattement depuis l'extérieur

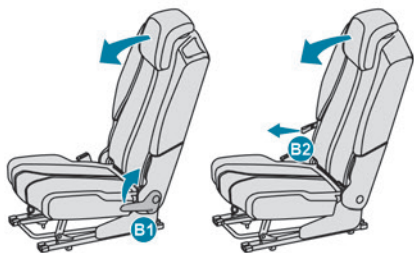

- ▶ Tirer la poignée **B1** ou la sangle **B2** jusqu'au rabattement complet du dossier.
- ▶ Relâcher la commande.
- ▶ Pousser légèrement le dossier vers l'avant pour que le dossier bascule jusqu'au rabattement du dossier sur l'assise.

### Rabattement depuis le coffre



En situation de chargement, par exemple, ou depuis les sièges de troisième rangée :

- ▶ Tirer la sangle **C** pour déverrouiller le siège souhaité et pousser légèrement le dossier vers l'avant.

### Remise en place du siège

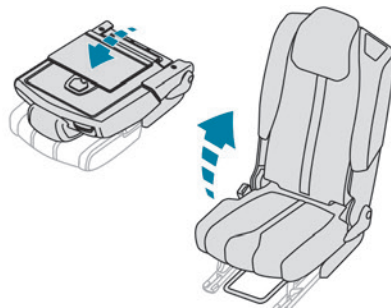

- ▶ Relevez les volets de continuité des sièges de 2<sup>ème</sup> rangée contre les dossiers.
- ▶ Redressez le dossier jusqu'à son verrouillage.

**!** Avant toute manipulation des sièges arrière, pour éviter la détérioration des ceintures de sécurité, vérifiez que les ceintures latérales sont bien tendues. La ceinture centrale doit être rangée dans la garniture de pavillon.

### Volets de continuité

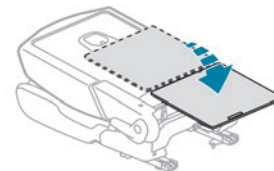
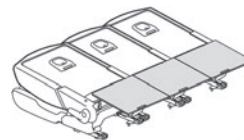

- Chacun des sièges comporte un volet de continuité au bas du dossier, qui, une fois déplié, permet :
- d'obtenir une surface de chargement continue dans le coffre, quelle que soit la position des sièges,
  - d'éviter le glissement d'objets sous les sièges de 2<sup>ème</sup> rangée.

Les volets de continuité sont maintenus contre les dossiers à l'aide d'une fixation aimantée.

**!** Ces volets de continuité ne sont pas conçus pour supporter une masse supérieure à **30 kg**.

**i** Avant de déployer les volets de continuité, vérifiez que les sièges de 2<sup>ème</sup> rangée sont reculés au maximum.

## Accès aux places de troisième rangée

L'accès aux sièges de troisième rangée se fait par les sièges latéraux de deuxième rangée.



Depuis l'extérieur ou depuis les sièges de troisième rangée :

► Vérifier que les tablettes type "aviation" des sièges avant sont bien repliées.

► Soulever la palette **D** et accompagner le dossier vers l'avant pour l'incliner et avancer le siège.

Pour remettre le siège en place :

► Redresser le dossier jusqu'au verrouillage du siège.

Quelque soit la position initiale du siège, il se place automatiquement au tiers de la plage de réglage longitudinal afin de préserver un espace suffisant pour les passagers des sièges de troisième rangée.

**!** En cas de dysfonctionnement de ce système (palette **D**) les passagers de troisième rangée peuvent également sortir après avoir rabattu le dossier des sièges de deuxième rangée à l'aide de la sangle **C**. Ne pas laisser les enfants manipuler les sièges sans surveillance.

## Sièges de troisième rangée



Les deux sièges de troisième rangée sont rangés en position escamotée dans le fond du coffre. Ils sont recouverts chacun d'un plancher accordéon rigide, solidaire du véhicule.

**!** Ne pas laisser les enfants manipuler les sièges sans surveillance.

**i** Chaque plancher accordéon peut supporter une charge maximale de **100 kg** avec les sièges de troisième rangée en position escamotée. Sièges de troisième rangée retirés et supports amovibles de plancher accordéon installés, la charge maximale est limitée à **50 kg**.

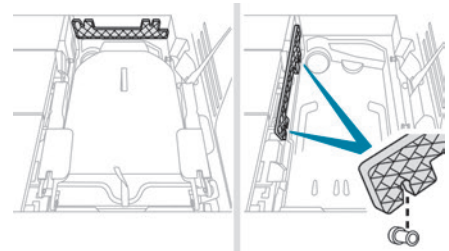

En présence du siège au fond du coffre, le support amovible est fixé contre la paroi avant de son logement.

Si le siège est retiré du fond de coffre pour bénéficier du volume de rangement, il est impératif d'installer le support amovible sur les deux ergots de la paroi centrale.

## Repli des planchers accordéon

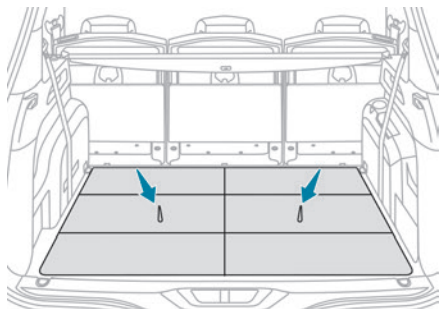

- ▶ Tirez l'une des sangles, les 3 parties du plancher correspondant se replient en accordéon.

Lorsque les sièges de 3<sup>ème</sup> rangée sont redressés, ces planchers accordéon repliés peuvent être laissés :

- soit à plat derrière les sièges,
- soit en position verticale,

dégageant ainsi la cuve du siège comme espace de rangement.

## Mise en place des sièges

Ces manipulations se font à partir du seuil de coffre.

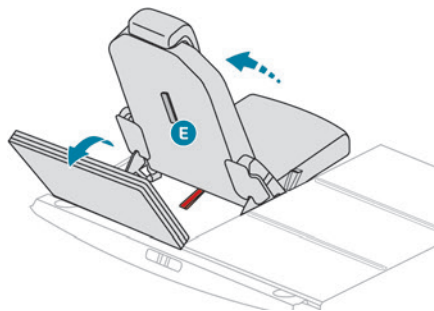

- ▶ Déposez le tendelet cache-bagages.
- ▶ Redressez les volets de continuité des sièges de 2<sup>ème</sup> rangée.

- ▶ Repliez le plancher accordéon et redressez-le verticalement.
- ▶ Tirez la sangle noire **E**, située derrière le dossier.

Le dossier bascule vers l'arrière en entraînant l'assise ; le siège se verrouille en position ouverte.

Le tendelet cache-bagages peut être rangé derrière les dossiers des sièges de 3<sup>ème</sup> rangée.

Pour plus d'informations sur les **Aménagements intérieurs**, et notamment le tendelet cache-bagages, reportez-vous à la rubrique correspondante.

## Rangement des sièges

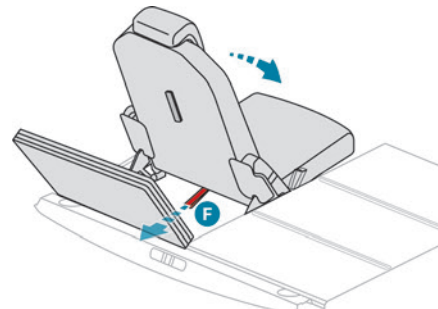

- ▶ Redressez les volets de continuité des sièges de 2<sup>ème</sup> rangée.

- ▶ Mettez les appuis-tête en position basse.
- ▶ Vérifiez que les ceintures de sécurité de 3<sup>ème</sup> rangée sont correctement rangées le long des garnitures latérales sans être pliées ni vrillées.
- ▶ Tirez la sangle rouge **F**, située au bas du dossier.

Le siège est déverrouillé.

- ▶ Poussez légèrement le dossier vers l'avant.

Le dossier bascule et se replie sur l'assise ; le siège replié se range au fond de son logement.

- ▶ Remplacez les planchers accordéon au-dessus des sièges escamotés.

**!** Avant toute manipulation des sièges de 3<sup>ème</sup> rangée, redressez les volets de continuité des sièges de 2<sup>ème</sup> rangée. Ne tentez pas de replier un siège de 3<sup>ème</sup> rangée sans l'avoir ouvert jusqu'au verrouillage complet du dossier. Ne laissez rien sur ou sous l'assise des sièges de 3<sup>ème</sup> rangée lors de leur rabattement. N'accompagnez pas la sangle **F** lors du rangement du siège - Risque de coincement des doigts !

## Retrait des sièges

Il est recommandé de déposer d'abord le siège droit pour faciliter l'accès à la commande de déverrouillage du siège gauche.

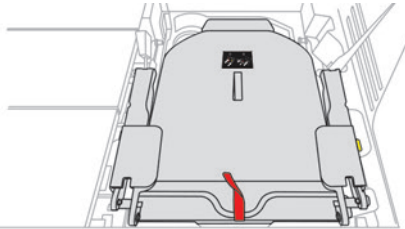

**Le siège doit être en position escamotée.**

Ces manipulations se font impérativement depuis le seuil de coffre.

► Repliez le plancher accordéon.

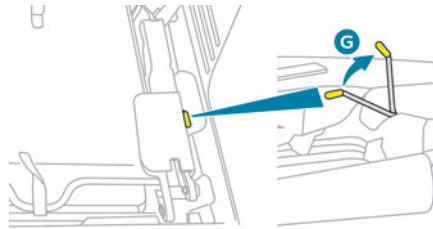

► Soulevez le levier jaune **G**, situé sur le côté droit, jusqu'en butée vers le haut pour déverrouiller le siège.

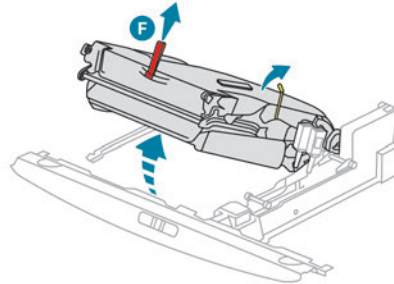

► Tout en maintenant le levier jaune en butée, soulevez la partie arrière du siège à l'aide de la sangle rouge **F**.

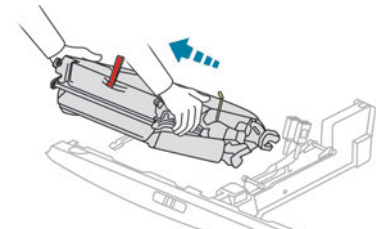

► Une fois que la partie arrière du siège a été relevée, saisissez chacun des côtés de l'assise, au niveau des carters en plastique, puis amenez le siège vers vous en maintenant l'inclinaison.

## Remise en place des sièges

Ces manipulations se font impérativement depuis le seuil de coffre.

**!** Tant que le siège n'est pas correctement mis en place, il doit être maintenu à deux mains par les côtés, en position repliée.

► Vérifiez au préalable que la cuve de rangement du siège est vide et que le support amovible est bien fixé contre la paroi avant.

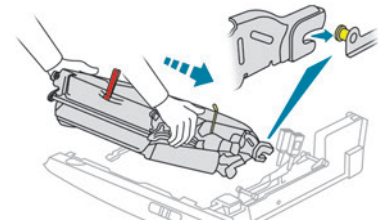

- ▶ En le tenant par les côtés, au niveau des carters en plastique, inclinez le siège vers l'avant.
- ▶ Placez **simultanément** chacun des deux crochets situés à l'avant du siège sur les ergots de fixation de couleur, disposés à droite et à gauche au fond de la cuve du siège.



Vérifiez que les crochets avant du siège sont bien positionnés sur les deux ergots.

Dans le cas contraire, il est impératif d'enlever le siège et de recommencer l'opération.

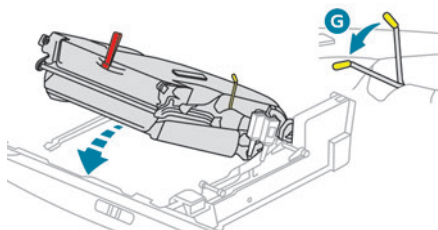

- ▶ Lâchez la partie arrière du siège qui se verrouille de son propre poids. Le levier jaune **G** se rabat automatiquement.



Si le siège n'est pas parfaitement à l'horizontale, **ne pas appuyer sur le dossier ni chercher à le déplier** - Risque d'endommagement du mécanisme !

Enlevez le siège et recommencez l'opération.

## Modularité des sièges



### Exemples de configurations

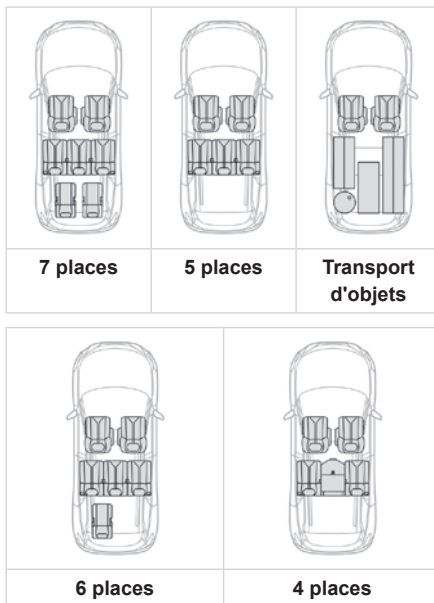

En rabattant les sièges de deuxième rangée et en escamotant les sièges de troisième rangée, le plancher de chargement

devient continu jusqu'à l'arrière des sièges avant.

En mettant le siège passager avant en position tablette, le plancher de chargement devient continu jusqu'à la planche de bord.



Les manipulations de sièges doivent être effectuées impérativement à l'arrêt.

## Chauffage et Ventilation

### Entrée d'air

L'air circulant dans l'habitacle est filtré et provient soit de l'extérieur par la grille située à la base du pare-brise, soit de l'intérieur en recirculation d'air.

### Commandes

Selon version, les commandes sont accessibles par le menu "**Climatisation**" de l'écran tactile ou sont regroupées sur le panneau de la console centrale.

## Diffusion d'air

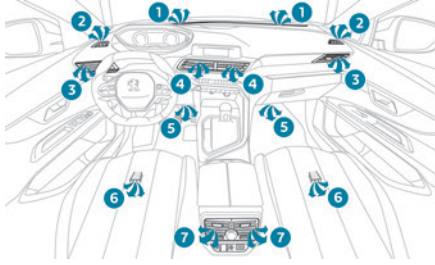

1. Buses de dégivrage ou de désembuage du pare-brise
2. Buses de dégivrage ou de désembuage des vitres latérales avant
3. Aérateurs latéraux obturables et orientables
4. Aérateurs centraux obturables et orientables
5. Sorties d'air aux pieds des passagers avant
6. Sorties d'air aux pieds des passagers arrière
7. Aérateurs obturables et orientables, avec pulseur (selon version)

## Conseils

### Utilisation de la ventilation et de l'air conditionné

- Pour obtenir une répartition d'air homogène, veiller à ne pas obstruer les grilles d'entrée d'air extérieur situées à la base du pare-brise, les buses, les aérateurs et les sorties d'air, ainsi que l'extraction d'air située dans le coffre.

► Ne pas masquer le capteur d'ensoleillement, situé sur la planche de bord ; celui-ci sert à la régulation du système d'air conditionné automatique.

► Faire fonctionner le système d'air conditionné au moins 5 à 10 minutes, une à deux fois par mois, pour le maintenir en parfaite condition de fonctionnement.

► Si le système ne produit pas de froid, le désactiver et consulter le réseau PEUGEOT ou un atelier qualifié.

En cas de traction d'une charge maximale dans une forte pente par température élevée, la coupure de l'air conditionné permet de récupérer de la puissance moteur et donc d'améliorer la capacité de remorquage.

**!** Éviter de rouler trop longtemps ventilation arrêtée ou en fonctionnement prolongé du recyclage de l'air ambiant - Risque de formation de buée et de dégradation de la qualité de l'air !

**☘** Si après un arrêt prolongé au soleil, la température intérieure est très élevée, aérer l'habitacle pendant quelques instants. Placer la commande de débit d'air à un niveau suffisant pour assurer un bon renouvellement d'air dans l'habitacle.

**i** La condensation créée par l'air conditionné provoque à l'arrêt un écoulement d'eau normal sous le véhicule.

### Entretien de la ventilation et de l'air conditionné

► Veiller au bon état du filtre habitacle et faire remplacer périodiquement les éléments filtrants.

Il est recommandé de privilégier un filtre habitacle combiné. Grâce à son additif actif spécifique, il contribue à la purification de l'air respiré par les occupants et à la propreté de l'habitacle (réduction des symptômes allergiques, des mauvaises odeurs et des dépôts gras).

► Pour assurer le bon fonctionnement du système d'air conditionné, le faire contrôler suivant les préconisations du carnet d'entretien et de garanties.

### Stop & Start

**i** Les systèmes de chauffage et d'air conditionné ne fonctionnent que moteur tournant.

Afin de maintenir le confort thermique souhaité dans l'habitacle, neutraliser temporairement la fonction Stop & Start. Pour plus d'informations sur le **Stop & Start**, se reporter à la rubrique correspondante.

## Air conditionné manuel

Le système d'air conditionné fonctionne uniquement moteur tournant.

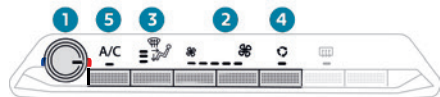



1. Réglage de la température
2. Réglage du débit d'air
3. Réglage de la répartition d'air
4. Recyclage de l'air ambiant
5. Marche / Arrêt de l'air conditionné

### Réglage de la température

► Tourner la molette **1** de bleu (froid) à rouge (chaud).

### Réglage de la répartition d'air

 Pare-brise et vitres latérales.

 Aérateurs centraux et latéraux.

 Pieds des occupants.

► Appuyer sur le bouton **3** autant de fois que nécessaire jusqu'à obtenir la sortie d'air désirée. La répartition de l'air peut être modulée en additionnant les voyants oranges correspondants.

## Réglage du débit d'air

► Appuyer sur l'un des boutons **2 "grande hélice"** ou **"petite hélice"** pour augmenter ou réduire le débit d'air.

Les voyants oranges correspondants s'allument. En cas d'appui sur le bouton **"petite hélice"** jusqu'à l'extinction de tous les voyants (neutralisation du système), le confort thermique n'est plus géré.

Un léger flux d'air, dû au déplacement du véhicule, reste néanmoins perceptible.

## Marche / Arrêt de l'air conditionné

L'air conditionné est prévu pour fonctionner efficacement en toutes saisons, vitres fermées. Il permet :

- En été, d'abaisser la température.
- En hiver, au-dessus de 3°C, d'augmenter l'efficacité du désembuage.

► Appuyer sur le bouton **5** pour mettre en marche / arrêter l'air conditionné.

À la mise en marche de la fonction, le voyant du bouton s'allume.

 L'air conditionné ne fonctionne pas lorsque le débit d'air est neutralisé.

Pour obtenir de l'air frais plus rapidement, utiliser le recyclage de l'air ambiant pendant quelques instants. Ensuite, revenir en entrée d'air extérieur.

L'arrêt de l'air conditionné peut générer des désagréments (humidité, buée).

## Air conditionné semi-automatique monozone

Le système d'air conditionné fonctionne uniquement moteur tournant.

La température de sortie des buses et des aérateurs est régulée par le système en fonction de la température de l'habitacle et du niveau de température de consigne.

 Appuyer sur la touche du menu **Climatisation** pour afficher la page de commandes du système.

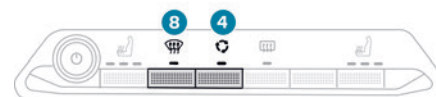
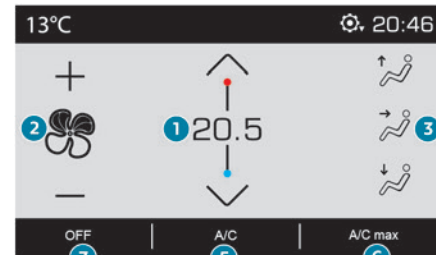

1. Réglage de la température



2. Réglage du débit d'air
3. Réglage de la répartition d'air
4. Recyclage de l'air ambiant
5. Marche / Arrêt de l'air conditionné
6. Air conditionné maximum
7. Arrêt du système
8. Programme automatique visibilité

## Réglage de la température

► Appuyer sur l'une des touches **1** pour augmenter (rouge) ou diminuer (bleue) la valeur. La valeur affichée correspond à un niveau de confort et non à une température précise.

## Réglage du débit d'air

► Appuyer sur l'une des touches **2** (- ou +) pour diminuer ou augmenter la vitesse de soufflage du ventilateur.

Le symbole du débit d'air (hélice) se remplit progressivement en fonction de la quantité d'air demandée.

En réduisant le débit d'air au minimum, la ventilation s'arrête.

"OFF" s'affiche à côté de l'hélice.

## Réglage de la répartition d'air

► Appuyer sur les touches **3** pour moduler la répartition de l'air dans l'habitacle.



Pare-brise et vitres latérales



Aérateurs centraux et latéraux



Pieds des occupants

L'allumage de la touche signale la présence d'air pulsé dans la direction indiquée.

Pour une diffusion homogène dans l'habitacle, il est possible d'activer les trois touches simultanément.

## Marche / Arrêt de l'air conditionné

L'air conditionné est prévu pour fonctionner efficacement en toutes saisons, vitres fermées.

Il permet :

- En été, d'abaisser la température.
- En hiver, au-dessus de 3°C, d'augmenter l'efficacité du désembuage.

► Appuyer sur la touche **5** pour mettre en marche / arrêter l'air conditionné.

À la mise en marche de la fonction, le voyant de la touche s'allume.

**i** L'air conditionné ne fonctionne pas lorsque le débit d'air est neutralisé.

Pour obtenir de l'air frais plus rapidement, utiliser le recyclage de l'air ambiant pendant quelques instants. Ensuite, revenir en entrée d'air extérieur.

L'arrêt de l'air conditionné peut générer des désagréments (humidité, buée).

## Air conditionné maximum

La fonction règle automatiquement la température de consigne sur le niveau de confort le plus bas, la diffusion de l'air vers les aérateurs centraux et latéraux, le débit d'air maximal et active le recyclage de l'air ambiant.

► Appuyer sur la touche **6** pour activer / désactiver la fonction (confirmé par l'allumage / l'extinction du voyant).

À la désactivation de la fonction, le système revient aux réglages antérieurs.

## Programme automatique Visibilité

Pour plus d'informations sur le bouton **8**, se reporter à la rubrique "**Désembuage / Dégivrage avant**".

## Arrêt du système

► Appuyer sur la touche **7** ; tous les voyants du système s'éteignent.

Cette action neutralise toutes les fonctions du système d'air conditionné.

Le confort thermique n'est plus géré. Un léger flux d'air, dû au déplacement du véhicule, reste néanmoins perceptible.

## Air conditionné automatique bizona

Ce système d'air conditionné fonctionne moteur tournant, mais vous avez accès à la ventilation et à ses commandes contact mis.

L'activation de l'air conditionné, la température, le débit et la répartition de l'air dans l'habitacle sont régulés de manière automatique.

 Appuyer sur la touche du menu **Climatisation** pour afficher la page de commandes du système.

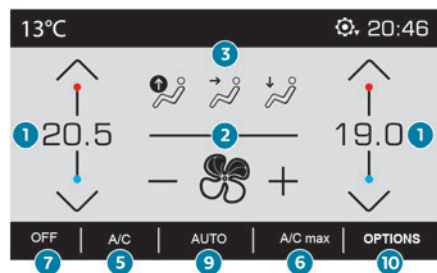

- Réglage de la température
- Réglage du débit d'air
- Réglage de la répartition d'air
- Recyclage de l'air ambiant
- Marche / Arrêt de l'air conditionné
- Air conditionné maximum
- Arrêt du système
- Programme automatique visibilité
- Marche / Arrêt du Programme automatique confort
- Accès à la page secondaire
- Sélection du typage du Programme automatique confort (Soft/Normal/Fast)
- Fonction "AQS (Air Quality System)" (avec sonde de pollution)
- Monozone / Bizona
- Fonction "REAR" (selon version)

## Réglage de la température

Le conducteur et le passager avant peuvent chacun régler la température à leur convenance. La valeur affichée correspond à un niveau de confort et non pas à une température précise.

► Appuyer sur l'une des touches 1 pour augmenter (rouge) ou diminuer (bleue) la valeur. Il est recommandé d'éviter une différence de réglage gauche / droite supérieure à 3°C.

## Programme automatique Confort

En fonction d'un niveau de confort sélectionné, ce mode automatique gère de manière optimale la température, le débit et la répartition de l'air dans l'habitacle.

► Appuyer sur la touche 9 pour activer / désactiver le mode automatique du système d'air conditionné.

Lorsque le voyant de la touche est allumé, le système d'air conditionné fonctionne de manière automatique.

L'intensité du programme automatique Confort se module en choisissant un des typages accessibles depuis la touche "OPTIONS" :

- "Soft" : privilégie une douceur optimale et le silence de fonctionnement en limitant le débit d'air.

- "Normal" : offre le meilleur compromis entre confort thermique et silence de fonctionnement (réglage par défaut).

- "Fast" : privilégie une diffusion d'air dynamique et efficace.

Pour modifier le typage en cours, signalé par l'allumage du voyant correspondant, appuyer successivement sur la touche 11 jusqu'à afficher le typage souhaité.

Privilégier les typages "Normal" et "Fast" pour assurer le confort des passagers aux places arrière.

Le typage est associé au mode automatique uniquement. Cependant, à la désactivation

du mode **AUTO**, le voyant du dernier typage sélectionné reste allumé.

La modification du typage ne réactive pas le mode **AUTO** si celui-ci est désactivé.

**i** Par temps froid et moteur froid, afin de limiter la diffusion d'air froid dans l'habitacle, le débit d'air évolue progressivement jusqu'à ce que la valeur de confort soit atteinte. En entrant dans le véhicule, si la température de l'habitacle est beaucoup plus froide ou plus chaude que la valeur de confort demandée, il n'est pas utile de modifier la valeur affichée pour atteindre plus rapidement le confort souhaité. Le système compense automatiquement et le plus rapidement possible l'écart de température.

## Programme automatique Visibilité

Pour plus d'informations sur le bouton **8**, se reporter à la rubrique "**Déssembuage / Dégivrage avant**".

## Fonction "Air Quality System" (AQS)

À l'aide d'une sonde de pollution, cette fonction active automatiquement le recyclage de l'air ambiant dès qu'un certain seuil de substances polluantes dans l'air extérieur est détecté.

Lorsque la qualité de l'air est de nouveau satisfaisante, le recyclage de l'air ambiant est automatiquement désactivé.

Cette fonction n'est pas conçue pour détecter les mauvaises odeurs.

Le recyclage est automatiquement activé en cas d'utilisation du lave-vitre avant ou de l'engagement de la marche arrière.

La fonction est inactive, lorsque la température extérieure est inférieure à 5 °C, pour se prémunir contre les risques de formation de buée sur le pare-brise et les vitres latérales.

Pour activer / désactiver la fonction, accéder à la page secondaire en utilisant la touche "**OPTIONS**", puis appuyer sur la touche **12**.

## Reprises manuelles

Vous pouvez régler manuellement une ou plusieurs de ces fonctions, tout en maintenant les autres fonctions gérées par le système :

- débit de l'air,
- répartition de l'air.

Dès que vous modifiez un réglage, le voyant de la touche "**AUTO**" s'éteint.

► Appuyer de nouveau sur la touche **9** pour réactiver le programme automatique confort.

## Réglage du débit d'air

► Appuyer sur l'une des touches **2** (- ou +) pour diminuer ou augmenter la vitesse de soufflage du ventilateur.

Le symbole du débit d'air (hélice) se remplit progressivement en fonction de la quantité d'air demandée.

En réduisant le débit d'air au minimum, la ventilation s'arrête.

"**OFF**" s'affiche à côté de l'hélice.

## Réglage de la répartition d'air

► Appuyer sur les touches **3** pour moduler la répartition de l'air dans l'habitacle.



Pare-brise et vitres latérales.



Aérateurs centraux et latéraux.



Pieds des occupants.

L'allumage de la touche signale la présence d'air pulsé dans la direction indiquée.

Pour une diffusion homogène dans l'habitacle, les trois touches peuvent être activées simultanément.

En mode **AUTO**, les voyants des trois touches **3** sont éteints.

## Marche / Arrêt de l'air conditionné

L'air conditionné est prévu pour fonctionner efficacement en toutes saisons, vitres fermées.

Il permet :

- en été, d'abaisser la température,
- en hiver, au-dessus de 3°C, d'augmenter l'efficacité du déssembuage.

► Appuyer sur la touche **5** pour mettre en marche / arrêter l'air conditionné.

À la mise en marche de la fonction, le voyant de la touche s'allume.

**i** L'air conditionné ne fonctionne pas lorsque le débit d'air est neutralisé.

Pour obtenir de l'air frais plus rapidement, utiliser le recyclage de l'air ambiant pendant quelques instants. Ensuite, revenir en entrée d'air extérieur.

L'arrêt de l'air conditionné peut générer des désagréments (humidité, buée).

## Air conditionné maximum

La fonction règle automatiquement la température de consigne sur le niveau de confort le plus bas, la diffusion de l'air vers les aérateurs centraux et latéraux, le débit d'air maximal et active le recyclage de l'air ambiant.

► Appuyer sur la touche **6** pour activer / désactiver la fonction (confirmé par l'allumage / l'extinction du voyant).

À la désactivation de la fonction, le système revient aux réglages antérieurs.

## Monozone / Bizone

Le niveau de confort côté passager peut être indexé sur le niveau de confort côté conducteur (fonction monozone).

Elle est disponible sur la page secondaire qui est accessible à partir de la touche "**OPTIONS**".

► Appuyer sur la touche **13** pour activer la fonction "**MONO**"; son état s'affiche "**ON**".

La fonction se désactive automatiquement dès que le passager utilise ses touches de réglage de température (fonction bizone).

## Fonction "REAR"

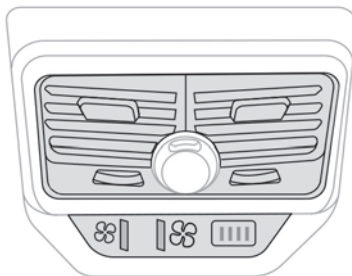

L'activation de la fonction allume le peulseur des aérateurs arrière. Dans ce cas, les passagers arrière peuvent régler le débit d'air de ces aérateurs indépendamment du réglage de débit d'air du système d'air conditionné pour les aérateurs avant.

Lorsque la fonction est désactivée, le débit maximal d'air diffusé par les aérateurs arrière est limité par le réglage du débit d'air du système d'air conditionné pour les aérateurs avant.

La fonction est disponible sur la page secondaire qui est accessible à partir de la touche "**OPTIONS**".

► Appuyer sur la touche **14** pour activer la fonction "**REAR**"; son état s'affiche "**ON**".

► Appuyer sur l'un des boutons "**grande hélice**" ou "**petite hélice**" pour respectivement augmenter ou diminuer le débit d'air.

Les voyants correspondants s'allument.

Si tous les voyants sont éteints, il subsiste un léger flux d'air lié au déplacement du véhicule.

## Ventilation contact mis

À la mise du contact, vous pouvez bénéficier du système de ventilation et effectuer les réglages du débit d'air **2** et de la répartition d'air **3** dans l'habitacle, pour une durée qui dépend de l'état de charge de la batterie.

Cette fonction ne permet pas le fonctionnement du système d'air conditionné.

## Arrêt du système

► Appuyer sur la touche **7**; tous les voyants du système s'éteignent.

Cette action neutralise toutes les fonctions du système d'air conditionné.

Le confort thermique n'est plus géré. Un léger flux d'air, dû au déplacement du véhicule, reste néanmoins perceptible.

## Recyclage de l'air ambiant

L'entrée d'air extérieur évite la formation de buée sur le pare-brise et les vitres latérales.

Le recyclage de l'air ambiant isole l'habitacle des odeurs et des fumées extérieures et permet d'atteindre plus rapidement le niveau de température souhaité dans l'habitacle.



► Appuyer sur ce bouton pour activer / désactiver la fonction (confirmé par l'allumage / l'extinction du voyant).

**i** La fonction s'active automatiquement à l'engagement de la marche arrière.

## Désembuage - Dégivrage avant

### Avec l'air conditionné manuel

- Régler la température au maximum (rouge).
- Régler le débit d'air au maximum ; tous les voyants oranges s'allument.
- Régler la répartition d'air sur la position "Pare-brise" ; son voyant orange associé s'allume.
- Vérifier que la recirculation d'air intérieur est désactivée ; son voyant doit être éteint.

► Mettre en marche l'air conditionné en appuyant sur la touche "**A/C**" ; son voyant orange s'allume.

**i** Avec le Stop & Start, tant que ces fonctions - désembuage, air conditionné et débit d'air - sont activées, le mode STOP n'est pas disponible.

### Avec l'air conditionné semi-automatique / automatique

#### Programme automatique Visibilité

Ce mode permet de désembuer ou dégivrer plus rapidement le pare-brise et les vitres latérales.



► Appuyer sur ce bouton pour activer / désactiver le mode (confirmé par l'allumage / l'extinction du voyant).

Il gère automatiquement l'air conditionné (suivant version), le débit d'air, l'entrée d'air et répartit la ventilation de façon optimale vers le pare-brise et les vitres latérales.

Le débit d'air peut être modifié manuellement sans provoquer la désactivation du programme automatique Visibilité.

**i** Avec le Stop & Start, tant que le désembuage est activé, le mode STOP n'est pas disponible.

**!** En conditions hivernales, éliminer impérativement la neige ou le givre,

présent sur le pare-brise au niveau de la caméra, avant de rouler.  
Sinon, le fonctionnement des équipements associés à la caméra pourrait être perturbé.

## Pare-brise chauffant

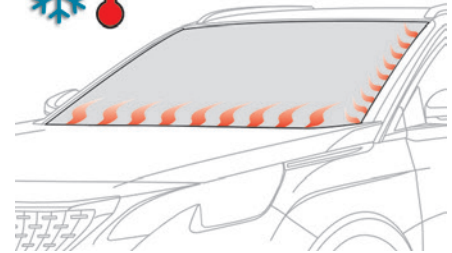

Par temps froid, cette fonction chauffe la base du pare-brise, ainsi que la zone située le long du montant de baie gauche.

Sans modifier les réglages du système d'air conditionné, elle permet de décoller plus rapidement les balais des essuie-vitres lorsqu'ils sont collés par le givre et d'éviter l'accumulation de neige liée au fonctionnement des essuie-vitres.

## Marche / Arrêt



► Moteur tournant, appuyer sur ce bouton pour activer / désactiver la fonction (confirmé par l'allumage / l'extinction du voyant). La fonction est active dès que la température extérieure descend au-dessous de 0°C. Elle est désactivée automatiquement à chaque coupure du moteur.

## Désembuage - Dégivrage de la lunette arrière

Le désembuage - dégivrage ne peut fonctionner que moteur tournant.

Selon version, il s'applique également aux rétroviseurs extérieurs.



► Appuyer sur ce bouton pour activer / désactiver la fonction (confirmé par l'allumage / l'extinction du voyant).

Le désembuage - dégivrage s'éteint automatiquement pour éviter une consommation de courant excessive.



Éteindre le désembuage - dégivrage dès que vous le jugerez nécessaire car une plus faible consommation de courant permet une diminution de la consommation de carburant.

## Préconditionnement thermique (Hybride)

Cette fonction permet de programmer la mise à température de l'habitacle à une valeur de confort prédéfinie et non modifiable (environ 21°C) avant d'entrer dans le véhicule, aux jours et heures souhaités.

### Programmation

(Avec PEUGEOT Connect Nav)

Dans le menu **Climatisation** > **OPTIONS** :



Sélectionner **Programmation CLIM**.

- Appuyer sur **+** pour ajouter une programmation.
- Choisir l'heure d'entrée dans le véhicule et les jours souhaités. Appuyer sur **OK**.
- Appuyer sur **ON** pour activer cette programmation.

Le préconditionnement débute environ 45 minutes avant l'heure programmée et est maintenu 10 minutes après.



Ce voyant lumineux est allumé durant toute la durée du préconditionnement.

**i** Il est possible d'effectuer plusieurs programmations.

Chacune est mémorisée dans le système. Pour optimiser l'autonomie de la batterie, il est conseillé d'effectuer une programmation avec le véhicule branché.



La programmation peut être effectuée depuis un smartphone via l'application

**MyPeugeot**.

Avec PEUGEOT Connect Radio, la programmation s'effectue uniquement depuis un smartphone via l'application.

Pour plus d'informations sur les **Fonctionnalités disponibles à distance**, se reporter à la rubrique correspondante.

## Conditions de fonctionnement

– La fonction ne s'active que **contact coupé et véhicule verrouillé**.

- La fonction ne s'active pas lorsque le niveau de charge de la batterie est inférieur à 50%.
- Lorsqu'une programmation récurrente est activée (exemple : du lundi au vendredi) et que 2 préconditionnements sont effectués sans reprise du véhicule, la programmation est désactivée.

## Aménagements avant

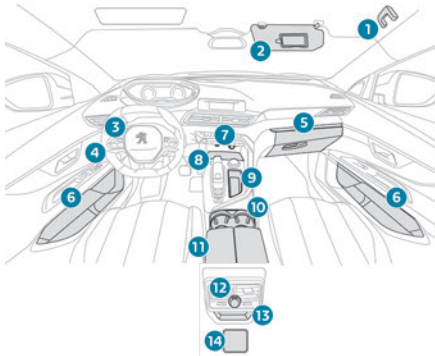

1. Poignée de maintien
2. Pare-soleil
3. Porte-cartes
4. Rangement sous volant
5. Boîte à gants éclairée
6. Bacs de porte
7. Prise USB / Prise accessoires 12 V avant (120 W)
8. Vide-poches ou Recharge smartphone sans fil
9. Vide-poches
10. Porte-cassettes
11. Accoudoir avant avec rangement
12. Prise accessoires 12 V arrière (120 W)
13. Vide-poches ou Pulseur arrière
14. Prise 230 V / 50 Hz

8. Vide-poches ou Recharge smartphone sans fil
9. Vide-poches
10. Porte-cassettes
11. Accoudoir avant avec rangement
12. Prise accessoires 12 V arrière (120 W)
13. Vide-poches ou Pulseur arrière
14. Prise 230 V / 50 Hz

## Pare-soleil

► Contact mis, relever le volet d'occultation ; selon version, le miroir s'éclaire automatiquement.

Ce pare-soleil comprend également un range-ticket.

## Boîte à gants

► Pour ouvrir la boîte à gants, soulever la poignée.  
Contact mis, la boîte à gants s'éclaire à l'ouverture.

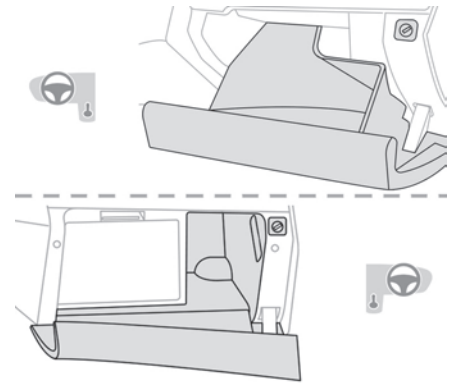

Elle donne accès à la commande de neutralisation de l'airbag frontal passager.

**!** Ne jamais rouler avec la boîte à gants ouverte lorsqu'un passager est installé à l'avant - Risque de blessure en cas de décélération brutale !

## Prise accessoires 12 V

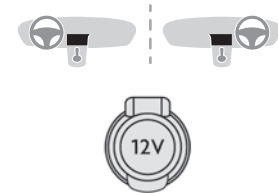

► Pour brancher un accessoire 12 V (puissance maxi : 120 W), utiliser l'adaptateur adéquat.

**!** Bien respecter la puissance sous peine d'abîmer l'accessoire.

**!** Le branchement d'un équipement électrique non homologué par PEUGEOT, tel qu'un chargeur avec prise USB, peut provoquer des perturbations de fonctionnement des organes électriques du véhicule, comme une mauvaise réception radiophonique ou une perturbation de l'affichage sur les écrans.

## Prise USB

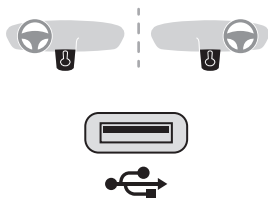

Elle permet de brancher un équipement nomade ou une clé USB.

Elle lit les fichiers audio transmis à votre système audio, pour diffusion via les haut-parleurs du véhicule.

Ces fichiers peuvent être gérés avec les commandes au volant ou celles de l'écran tactile.



Selon version, la prise USB située sur la console centrale permet également de brancher un smartphone en connexion MirrorLink™, Android Auto® ou CarPlay® pour bénéficier de certaines applications du smartphone sur l'écran tactile. Pour un fonctionnement optimal, l'utilisation de câble d'origine constructeur ou certifié constructeur est nécessaire. Ces applications peuvent être gérées avec les commandes au volant ou celles du système audio.

**i** Pendant son utilisation en USB, l'équipement nomade peut se recharger automatiquement. Un message s'affiche si la consommation de l'équipement nomade est supérieure à l'ampérage fourni par le véhicule. Pour plus d'informations sur l'utilisation de cet équipement, se reporter à la rubrique **Audio et télématique**.

## Système Hi-Fi Premium FOCAL®

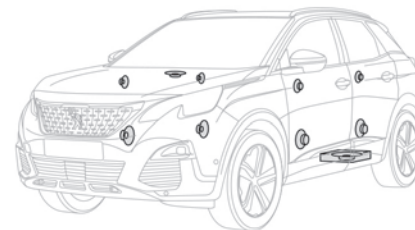

Le véhicule embarque un système acoustique haute-fidélité signé par la marque française FOCAL®.

10 haut-parleurs équipés de Technologies exclusives FOCAL® offrent le plaisir d'un son pur et détaillé à bord du véhicule :

- Voie centrale / Satellites Mediums : Technologie Polyglass permettant d'assurer immersion et spatialisation du son.
- Woofers / Mediums haute-fidélité : Technologie Polyglass permettant d'assurer équilibre et précision du son.
- Tweeters TNF : Technologie dômes inversés aluminium offrant une dispersion du son optimale et des aigus très détaillés.
- Amplification active 12 voies - 515 Watts : Technologie hybride Classe AB / Classe D procurant richesse et finesse des signaux hautes



fréquences, ainsi qu'une réelle puissance dans le grave.

– Subwoofer : Technologie triple bobine Power Flower™ 200 mm pour une restitution définie et dynamique des basses fréquences.

## Recharge smartphone sans fil

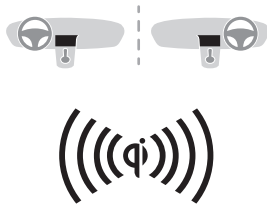

Elle permet la recharge sans fil d'appareils nomades tels que les smartphones, en utilisant le principe de l'induction magnétique, selon la norme Qi 1.1.

L'appareil à recharger doit être compatible avec la norme Qi, de par sa conception ou à l'aide d'un étui ou coque compatible.

La zone de charge est signalée par le symbole Qi.

La charge fonctionne moteur tournant et en mode STOP du Stop & Start.

La charge est gérée par le smartphone.

Avec le système Accès et Démarrage Mains Libres, le fonctionnement du chargeur peut être momentanément perturbé à l'ouverture d'une porte ou à la demande de coupure du contact.

## Recharge

► Zone de charge dégagée, déposer un appareil en son centre.



Dès que l'appareil est détecté, le voyant du chargeur s'allume en vert. Il reste allumé pendant toute la durée du chargement de la batterie.

**!** Le système n'est pas conçu pour recharger plusieurs appareils simultanément.



**!** Ne pas laisser d'objet métallique (pièces de monnaie, clés, télécommande du véhicule...) dans la zone de charge pendant la recharge d'un appareil - Risque de surchauffe ou d'interruption de la recharge !

## Contrôle de fonctionnement

L'état du voyant permet de suivre le fonctionnement du chargeur.

État du voyant	Signification
Éteint	Moteur éteint. Pas d'appareil compatible détecté. Charge terminée.
Vert fixe	Détection d'un appareil compatible. Charge en cours.
Orange clignotant	Détection d'un objet étranger dans la zone de charge. Appareil mal centré dans la zone de charge.
Orange fixe	Dysfonctionnement de la jauge de charge de l'appareil. Température trop élevée de la batterie de l'appareil. Dysfonctionnement du chargeur.



Si le voyant est allumé en orange :

- enlever l'appareil puis le replacer au centre de la zone de charge.
- ou
- enlever l'appareil et faire un nouvel essai un quart d'heure plus tard.

Si le problème persiste, faire vérifier le système par le réseau PEUGEOT ou par un atelier qualifié.

## Accoudoir avant

Il comporte un espace de rangement réfrigéré.

### Ouverture

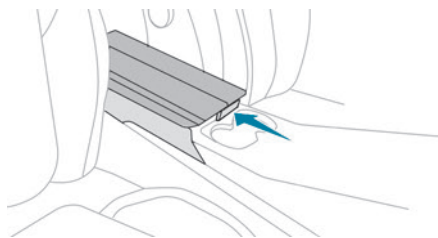

► Appuyer sur la palette située sous le couvercle.

Le couvercle s'ouvre en deux parties.

### Rangement

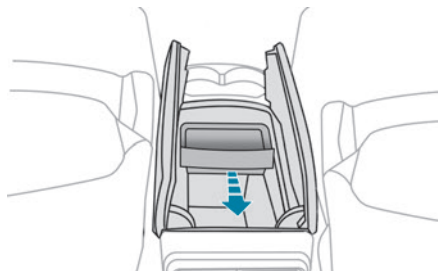

Le petit plateau amovible peut être installé à l'avant ou à l'arrière de l'espace de rangement. Une buse de ventilation diffuse de l'air rafraîchi.

### Fermeture

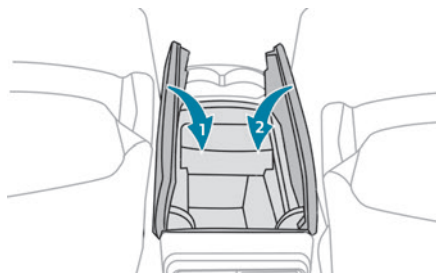

► Rabattre les deux parties du couvercle.

## Surtapis

### Montage

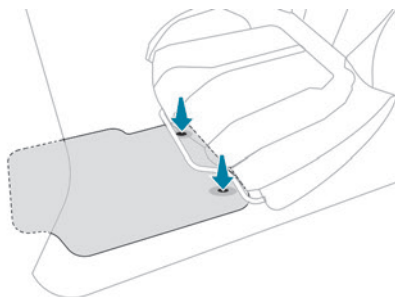

Lors de son premier montage, côté conducteur, utiliser exclusivement les fixations fournies dans la pochette jointe.

Les autres surtapis sont simplement posés sur la moquette.

### Démontage / Remontage

- Pour le démonter côté conducteur, reculer le siège et déclipper les fixations.
- Pour le remonter, positionner le surtapis et le fixer en appuyant.

**!** Pour éviter tout risque de blocage des pédales :

- utiliser uniquement des surtapis adaptés aux fixations déjà présentes dans le véhicule ; leur utilisation est impérative,
- ne jamais superposer plusieurs surtapis.

L'utilisation de surtapis non homologués par PEUGEOT peut gêner l'accès aux pédales et entraver le fonctionnement du régulateur / limiteur de vitesse.

Les surtapis homologués sont munis de deux fixations situées en dessous du siège.

## Plafonniers

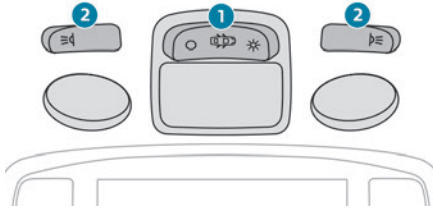

1. Plafonnier avant
2. Lecteurs de carte avant

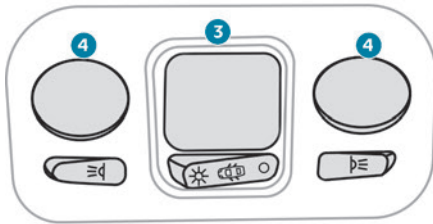

3. Plafonnier arrière
4. Lecteurs de carte arrière

## Plafonniers avant et arrière



Dans cette position, le plafonnier s'allume progressivement :

- Au déverrouillage du véhicule.
- À l'extraction de la clé de contact.
- À l'ouverture d'une porte.

– À l'activation du bouton de verrouillage de la télécommande, afin de localiser le véhicule.

Il s'éteint progressivement :

- Au verrouillage du véhicule.
- À la mise du contact.
- 30 secondes après la fermeture de la dernière porte.



Éteint en permanence.



Éclairage permanent.

Avec le mode "éclairage permanent", la durée d'allumage varie, suivant le contexte :

- Contact coupé, environ 10 minutes.
- En mode économie d'énergie, environ 30 secondes.
- Moteur tournant, sans limite.



Quand le plafonnier avant est en position "éclairage permanent", le plafonnier arrière s'allumera également, sauf si ce dernier est en position "éteint en permanence".

Pour éteindre le plafonnier arrière, le mettre en position "éteint en permanence".

## Lecteurs de carte



▶ Contact mis, actionner l'interrupteur correspondant.



Faire attention à ne rien mettre en contact avec les plafonniers.

## Éclairage d'ambiance

L'allumage tamisé des éclairages de l'habitacle facilite la visibilité dans le véhicule en cas de faible luminosité.

De nuit, l'éclairage d'ambiance s'allume / s'éteint automatiquement, dès que les feux de position sont allumés / éteints.



L'activation / désactivation, ainsi que le réglage de l'intensité lumineuse se font par le menu **Conduite / Véhicule** de l'écran tactile.

## Aménagements arrière

### Prise 230 V / 50 Hz

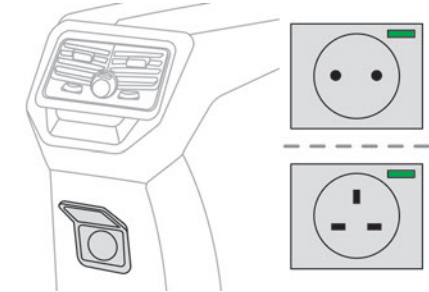

Elle est située à l'arrière de la console centrale sous un couvercle de protection.

Cette prise (puissance maxi : 150 W) fonctionne moteur tournant, ainsi qu'en mode STOP du Stop & Start.

- ▶ Soulever le couvercle de protection.
- ▶ Vérifier que le voyant vert est allumé.
- ▶ Brancher votre appareil multimédia ou tout autre appareil électrique (chargeur de téléphone, ordinateur portable, lecteur CD-DVD, chauffe-biberon, ...).

En cas de dysfonctionnement, le voyant vert clignote.

Faire vérifier par le réseau PEUGEOT ou par un atelier qualifié.

**!** Brancher un seul appareil à la fois sur la prise (pas de rallonge ou de multiprise).

Brancher uniquement des appareils avec isolation de classe II (indiquée sur l'appareil). Ne pas utiliser d'appareil à carcasse métallique (rasoir électrique, ...).

**i** Par sécurité, en cas de surconsommation et lorsque le système électrique du véhicule le nécessite (conditions climatiques particulières, surcharge électrique, ...), le courant arrivant à la prise sera coupé ; le voyant vert s'éteint.

## Prise accessoires 12 V

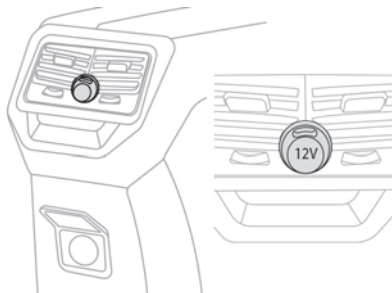

- ▶ Pour brancher un accessoire 12 V (puissance maxi : 120 W), relever le couvercle et brancher l'adaptateur adéquat.

**!** Le branchement d'un équipement électrique non homologué par PEUGEOT, tel qu'un chargeur avec prise USB, peut provoquer des perturbations de fonctionnement des organes électriques du véhicule, comme une mauvaise réception radiophonique ou une perturbation de l'affichage sur les écrans.

## Accoudoir arrière



L'accoudoir comporte deux porte-canettes.

## Trappe à skis



Dispositif de rangement et de transport d'objets longs.

### Ouverture

- ▶ Abaisser l'accoudoir arrière.
- ▶ Tirer la poignée de la trappe vers le bas.

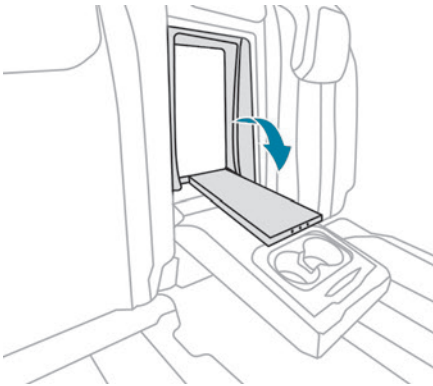

- ▶ Abaisser la trappe.
- ▶ Charger les objets de l'intérieur du coffre.

## Tablettes type "aviation"

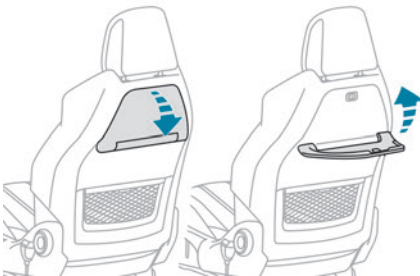

- ▶ Pour l'utiliser, abaisser la tablette à fond, jusqu'au verrouillage en position basse.
- ▶ Pour la ranger, relever la tablette, en passant le point de résistance, jusqu'en position haute.

**i** Côté passager, ne pas oublier de la rabattre avant d'effectuer la mise en position "tablette" du dossier.  
Pour plus d'informations sur les **Sièges avant**, et notamment la mise en position "tablette" du dossier, se reporter à la rubrique correspondante.

**!** Ne pas placer d'objets durs ou lourds sur la tablette.

Ils pourraient se transformer en projectiles dangereux en cas de freinage d'urgence ou de choc.

## Stores latéraux

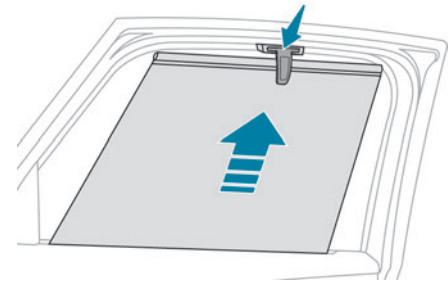

Montés sur les vitres de deuxième rangée, ils protègent l'habitacle des rayons solaires.

- ▶ Tirer la languette centrale pour dérouler le store.
- ▶ Positionner l'attache du store sur le crochet.

**i** Toujours accompagner le store lentement avec la languette, à la montée comme à la descente.

## Coffres de rangement

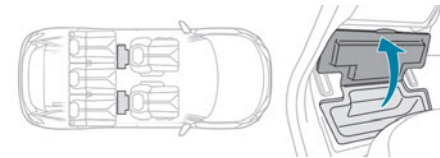

Selon version, des coffres de rangement sont aménagés dans le plancher, au pied des sièges latéraux de deuxième rangée.

Côté gauche, il peut contenir le kit de dépannage provisoire de pneumatique.

► Pour les ouvrir, soulever le couvercle par l'encoche.

## Aménagements du coffre

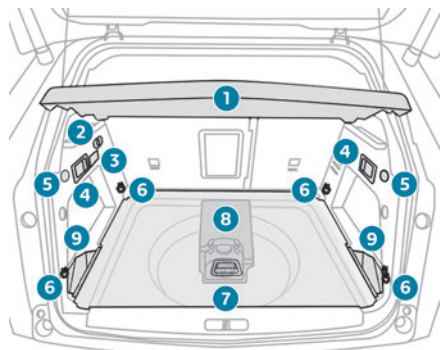

1. Tablette cache-bagages
2. Prise accessoires 12 V (120 W maxi)
3. Éclairage de coffre
4. Commandes de rabattement des sièges arrière
5. Crochets

6. Anneaux d'arrimage
7. Plancher de coffre mobile (2 positions)
8. Bac de rangement / Boîte à outils sous plancher
9. Bacs de rangement ouverts

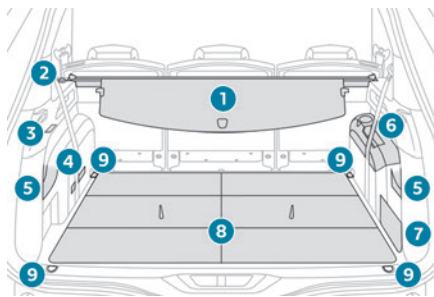

1. Tendelet cache-bagages
2. Prise accessoires 12 V (120 W maxi)
3. Éclairage de coffre
4. Sangle de maintien
5. Supports de rangement du tendelet cache-bagages
6. Accoudoir avec porte-canette et vide-poches
7. Bac de rangement ouvert
8. Planchers accordéon
9. Anneaux d'arrimage

Les anneaux d'arrimage sont conçus pour retenir des bagages à l'aide de différents types de filets de retenue. Ces filets de retenue sont disponibles en option ou en accessoires. Pour plus d'informations, consulter le réseau PEUGEOT.

Pour l'installation du **Filet de retenue de charges hautes**, se reporter à la rubrique correspondante.

## Tablette cache-bagages

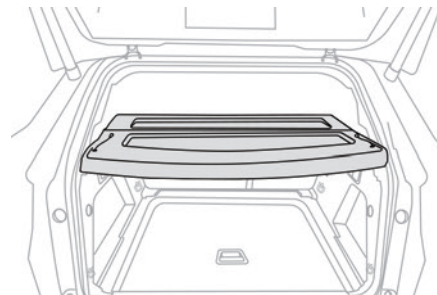

Elle est composée de deux parties :

- Une partie fixe avec un rangement ouvert.
- Une partie mobile qui se relève à l'ouverture du coffre avec un rangement ouvert.

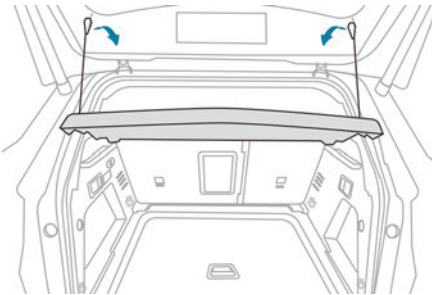

Pour enlever la tablette cache-bagages :

- ▶ Décrocher les deux cordons.
- ▶ Soulever légèrement la partie mobile, puis la déclipper de chaque côté.
- ▶ Déclipper la partie fixe de chaque côté, puis retirer la tablette cache-bagages.

La tablette cache-bagages se range sous le plancher de coffre.

**!** En cas de décélération brutale, les objets déposés sur la tablette cache-bagages peuvent se transformer en projectiles.

## Tendelet cache-bagages



En configuration 5 places, il est installé derrière les sièges de deuxième rangée, avec les sièges de troisième rangée escamotés.

En configuration 7 places, il est rangé derrière les sièges de troisième rangée.

**!** En cas de décélération brutale, les objets déposés sur le tendelet cache-bagages peuvent se transformer en projectiles.

### Installation

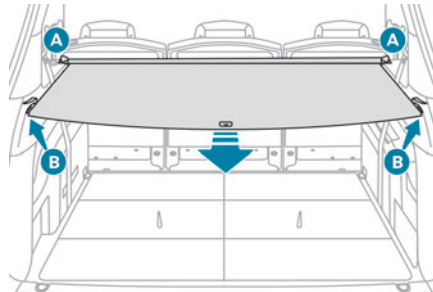

- ▶ Positionnez les extrémités gauche et droite de l'enrouleur du tendelet dans les empreintes **A**, avec le volet mobile vers l'avant.
- ▶ Déroulez le tendelet jusqu'aux montants de coffre.
- ▶ Insérez les guides du tendelet dans les rails des montants **B**.

### Retrait

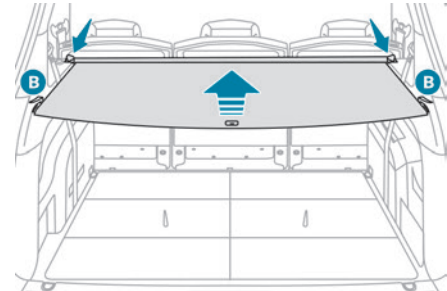

- ▶ Dégagez les guides du tendelet des rails des montants **B**.
- ▶ Accompagnez l'enroulement du tendelet.
- ▶ Déverrouillez le tendelet en pressant l'une des poignées situées aux extrémités du support du tendelet.

### Rangement derrière les sièges de 3<sup>ème</sup> rangée

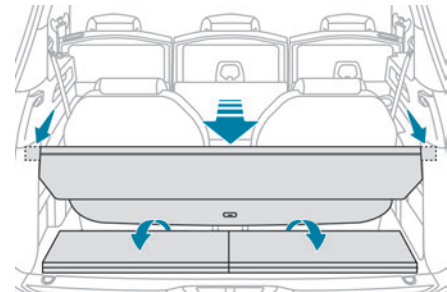

- ▶ Vérifiez que les sièges de troisième rangée sont repliés.
  - ▶ Repliez les deux premiers planchers accordéon.
  - ▶ Installez le tendelet dans l'espace situé au dessus de l'accoudoir, côté par côté, en l'inclinant légèrement.
  - ▶ Faites coulisser le tendelet en butée, jusqu'aux encoches aménagées à l'arrière du coffre, avec les deux battants dirigés vers le bas.
  - ▶ Dépliez les sièges de troisième rangée.
- Les planchers accordéon repliés peuvent être placés en position horizontale ou verticale. Pour replier les sièges de troisième rangée avec le tendelet rangé à l'arrière, il est nécessaire de relever les planchers accordéon afin de libérer l'accès aux commandes de déverrouillage des sièges (sangles rouges).

## Filet de retenue de charges hautes

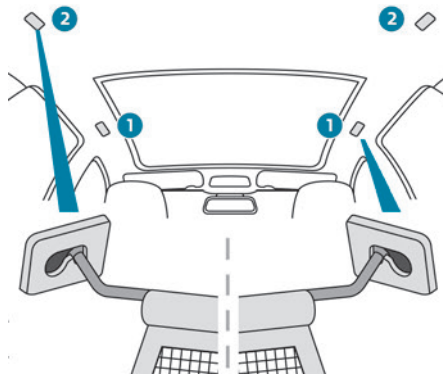
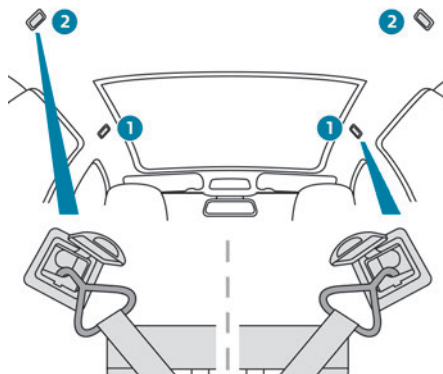

Ce filet amovible permet d'utiliser tout le volume de chargement jusqu'au pavillon :

- Derrière les sièges avant (1<sup>er</sup> rang) quand les sièges arrière sont rabattus.
- Derrière les sièges arrière (2<sup>ème</sup> rang) quand le cache-bagages est retiré.

**i** Il protège les occupants en cas de freinage brutal.



## Derrière les sièges avant

(Selon version)

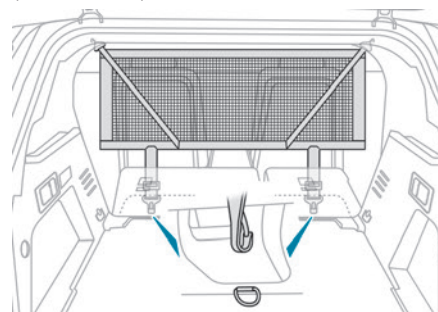

- ▶ Rabattre les sièges arrière.
- ▶ Enlever les cache-enjoliveurs de chaque côté, situés en partie haute dans le pavillon.
- ▶ Positionner les accroches supérieures du filet dans le pavillon.



- ▶ Accrocher les sangles du filet aux points d'ancrage inférieurs, situés à l'aplomb des fixations de l'assise de la banquette arrière.
- ▶ Tendre les sangles pour étirer le filet.

**i** Une fois en place, le filet ne gêne pas le basculement des dossiers arrière.

### Derrière les sièges arrière

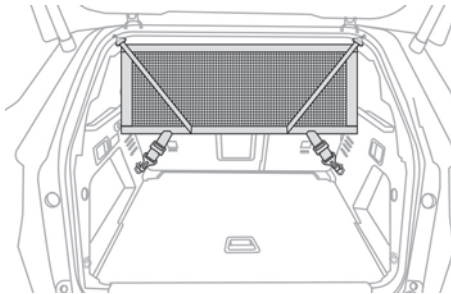

- ▶ Retirer la tablette cache-bagages.
- ▶ Enlever les cache-enjoliveurs de chaque côté, situés en partie haute dans le pavillon.
- ▶ Positionner les accroches supérieures du filet dans le pavillon.
- ▶ Accrocher les sangles du filet aux anneaux inférieurs, situés sur chaque garniture latérale du coffre.
- ▶ Tendre les sangles pour étirer le filet.



### Derrière les sièges avant

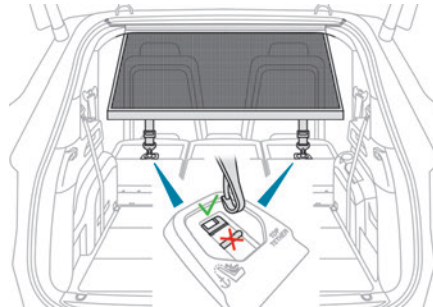

- ▶ Rabattre les sièges arrière.
- ▶ Insérer les extrémités de la barre, l'une après l'autre, dans les points de fixation du pavillon.
- ▶ Retirer les obturateurs des ancrages Top Tether.
- ▶ Accrocher les sangles du filet aux points d'ancrage inférieurs, situés dans le logement des ancrages Top Tether.
- ▶ Tendre les sangles pour étirer le filet.

### Derrière les sièges arrière

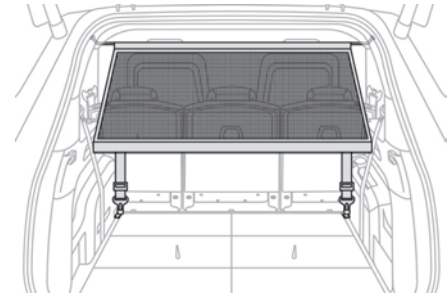

- ▶ Retirer le tendelet cache-bagages.
- ▶ Insérer les extrémités de la barre, l'une après l'autre, dans les points de fixation du pavillon.
- ▶ Accrocher les sangles du filet aux anneaux inférieurs, situés sur chaque garniture latérale du coffre.
- ▶ Tendre les sangles pour étirer le filet.

## Plancher de coffre 2 positions



Ce plancher à deux positions permet d'optimiser le volume du coffre grâce aux butées latérales placés sur les côtés :

- Position haute (**100 kg maxi**) : pour obtenir un plancher plat jusqu'aux sièges avant, lorsque les sièges arrière sont rabattus.

– Position basse (**150 kg maxi**) : volume du coffre maximal.

**i** Sur certaines versions, le plancher de coffre mobile ne peut pas être installé en position basse.

Pour le déplacer en hauteur :

- ▶ Soulever et tirer le plancher vers soi à l'aide de sa poignée centrale, puis s'aider des butées latérales pour le déplacer.
- ▶ Pousser le plancher à fond vers l'avant pour le mettre en place sur la position souhaitée.

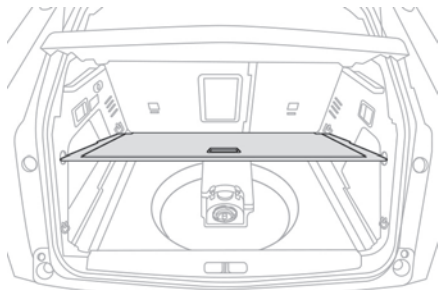

Pour le maintenir en position inclinée :

- ▶ Depuis la position haute, relever le plancher vers le cache-bagages.
- ▶ Le faire passer au-delà des butées rétractables, puis reposer le plancher sur ces butées.

## Bac de rangement

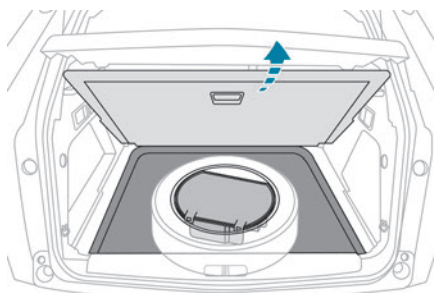
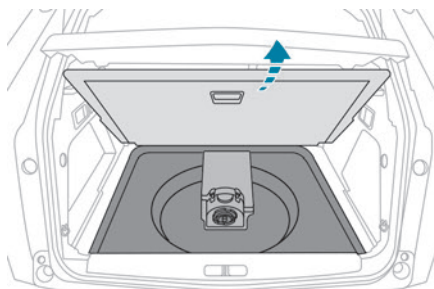

- ▶ Relever le plancher de coffre au maximum pour accéder au bac de rangement. Selon version, il comporte :
  - Un kit de dépannage provisoire de pneumatique avec l'outillage de bord.

- Une roue de secours avec l'outillage de bord.
- Le câble de charge de la batterie (Hybride). Il permet également le rangement du cache-bagages.

## Prise accessoires 12 V

- ▶ Pour brancher un accessoire 12 V (puissance maxi : 120 W), relever le couvercle et brancher l'adaptateur adéquat.
- ▶ Mettre le contact.

**!** Le branchement d'un équipement électrique non homologué par PEUGEOT, tel qu'un chargeur avec prise USB, peut provoquer des perturbations de fonctionnement des organes électriques du véhicule, comme une mauvaise réception radiophonique ou une perturbation de l'affichage sur les écrans.

## Éclairage du coffre

Il s'allume automatiquement à l'ouverture et s'éteint automatiquement à la fermeture du coffre.

La durée d'allumage varie, suivant le contexte :

- Contact coupé, environ 10 minutes.
- En mode économie d'énergie, environ 30 secondes.
- Moteur tournant, sans limite.

## Commandes d'éclairage extérieur

### Éclairage principal

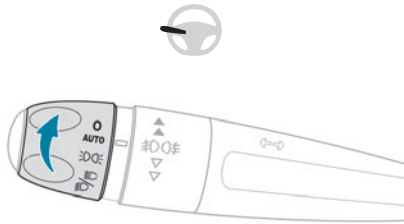

- O** Feux éteints (contact coupé) / Feux diurnes (moteur tournant)
- AUTO** Allumage automatique des feux / feux diurnes
- ☾☽** Feux de position seuls
- ☾☽** Feux de croisement ou de route

**i** **"Fonction Highway"**  
Avec les projecteurs à technologie "Full LED", la portée du faisceau des feux de croisement est augmentée automatiquement lorsque la vitesse du véhicule dépasse 110 km/h.

### Inversion des feux

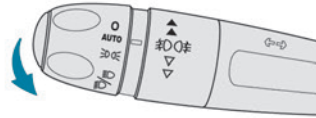

- Tirer la manette pour permuter l'allumage des feux de croisement / feux de route.

### Affichages

L'allumage du témoin correspondant au combiné confirme la mise en marche de l'éclairage sélectionné.



Le dysfonctionnement d'un feu est signalé par l'allumage permanent de ce témoin, accompagné de l'affichage d'un message et d'un signal sonore.

### Feux antibrouillard arrière



Ils fonctionnent seulement si les feux de croisement ou de route sont allumés.

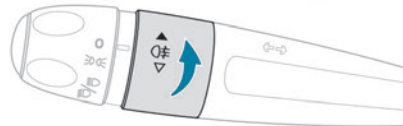

- Tourner la bague vers l'avant pour les allumer et vers l'arrière pour les éteindre.
- Lors d'une coupure automatique des feux (avec modèle AUTO), le feu antibrouillard et les feux de croisement restent allumés.

## Projecteurs antibrouillard avant / Feux antibrouillard arrière



Ils fonctionnent avec les feux de position, de croisement ou de route allumés.

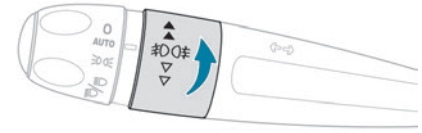

- Tourner la bague vers l'avant :
  - une 1<sup>ère</sup> fois pour allumer les projecteurs antibrouillard avant,
  - une 2<sup>ème</sup> fois pour allumer les feux antibrouillard arrière.
- Tourner la bague vers l'arrière :
  - une 1<sup>ère</sup> fois pour éteindre les feux antibrouillard arrière,
  - une 2<sup>ème</sup> fois pour éteindre les projecteurs antibrouillard avant.

Lors d'une coupure automatique des feux (avec modèle AUTO) ou lors d'une coupure manuelle des feux de croisement, les feux antibrouillard et les feux de position resteront allumés.

- Tourner la bague vers l'arrière pour éteindre les feux antibrouillard, les feux de position s'éteindront alors.



Par temps clair ou de pluie, de jour comme de nuit, l'allumage des feux antibrouillard est interdit. Dans ces situations,

la puissance de leurs faisceaux peut éblouir les autres conducteurs. Ils doivent être utilisés uniquement par temps de brouillard ou de chute de neige (la réglementation peut varier selon les pays).

Ne pas oublier d'éteindre les feux antibrouillard dès qu'ils ne sont plus nécessaires.

### **i** Extinction des feux à la coupure du contact

À la coupure du contact, tous les feux s'éteignent instantanément, sauf les feux de croisement en cas d'éclairage d'accompagnement automatique activé.

### **i** Allumage des feux après la coupure du contact

À l'ouverture de la porte conducteur, un signal sonore temporaire vous rappelle que des feux sont allumés.

**i** Dans certaines conditions climatiques (température basse, humidité), la présence de buée sur la surface interne de la glace des projecteurs avant et des feux arrière est normale ; celle-ci disparaît quelques minutes après l'allumage des feux.

**!** Ne jamais regarder de près le faisceau lumineux des projecteurs à technologie

Full LED - Risque de lésions oculaires graves !

### **i** Déplacements à l'étranger Véhicules équipés de projecteurs halogènes :

Pour conduire dans un pays où le côté de circulation est différent de celui du pays de commercialisation du véhicule, adapter le réglage des feux de croisement afin de ne pas éblouir les conducteurs des véhicules venant en face. Consulter le réseau PEUGEOT ou un atelier qualifié.

## Feux diurnes / Feux de position

Ces feux à LED s'allument automatiquement au démarrage du moteur, à l'avant comme à l'arrière.

Ils assurent les fonctions de :

- Feux diurnes (commande d'éclairage sur la position "0" ou "AUTO" avec luminosité suffisante).
- Feux de position (commande d'éclairage sur la position "AUTO" avec faible luminosité ou "Feux de position seuls" ou "Feux de croisement / route").

## Indicateurs de direction (clignotants)

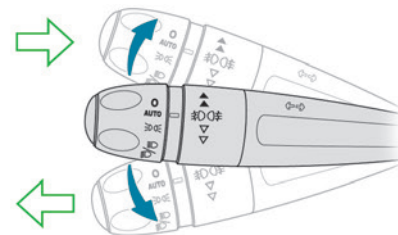

► Gauche ou droit : abaisser ou relever la commande d'éclairage en dépassant le point de résistance.

**i** L'oubli du retrait des indicateurs de direction pendant plus de 20 secondes entraîne une augmentation du signal sonore lorsque la vitesse est supérieure à 80 km/h.

## Trois clignotements

► Donner une simple impulsion vers le bas ou vers le haut, sans passer le point de résistance ; les indicateurs de direction clignoteront trois fois. Avec les indicateurs de direction à LED, l'allumage de ces LED est défilant. L'intensité des feux diurnes diminue pendant l'utilisation des indicateurs de direction.

## Feux de stationnement

Balisateur latéral réalisé par l'allumage des feux de position uniquement du côté de la circulation.

► Selon version, dans la minute qui suit la coupure du contact, actionner la commande d'éclairage vers le bas ou vers le haut, en fonction du côté de la circulation (exemple : stationnement à droite ; commande d'éclairage vers le bas ; allumage à gauche).

Ceci est indiqué par un signal sonore et l'allumage au combiné du témoin de l'indicateur de direction correspondant.

► Pour arrêter les feux de stationnement, replacer la commande d'éclairage sur la position centrale.

## Réglage du site des projecteurs

### Réglage manuel des projecteurs à halogènes

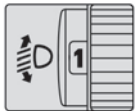

Pour ne pas gêner les autres usagers de la route, le faisceau de ces projecteurs doit être réglé en hauteur en fonction de la charge du véhicule.



#### 0 (Réglage initial)

Conducteur seul ou conducteur + passager avant

- 1 5 personnes
- 2 Non utilisé
- 3 5 personnes + charges dans le coffre
- 4 Non utilisé
- 5 Conducteur seul + charges dans le coffre
- 6 Non utilisé



#### 0 (Réglage initial)

Conducteur seul ou conducteur + passager avant

- 1 Conducteur seul ou conducteur + passager avant + rang 3
- 2 7 personnes
- 3 7 personnes + charges dans le coffre
- 4 Non utilisé
- 5 Conducteur seul + charges dans le coffre
- 6 Non utilisé

## Réglage automatique des projecteurs à technologie Full LED

Ce système corrige automatiquement la hauteur du faisceau des projecteurs en fonction de la charge du véhicule.



En cas de dysfonctionnement, ce témoin s'allume au combiné, accompagné de l'affichage d'un message et d'un signal sonore. Le système met alors les projecteurs en position basse.

Faire vérifier le système par le réseau PEUGEOT ou par un atelier qualifié.

**!** Ne pas toucher aux projecteurs à technologie Full LED - Risque d'électrocution !

## Allumage automatique des feux

Bague sur la position "AUTO", en cas de détection d'une faible luminosité externe par le capteur de pluie/luminosité, les feux de plaque minéralogique, de position et de croisement s'allument automatiquement sans action du conducteur. Ils peuvent également s'allumer en cas de détection de pluie, en même temps que le balayage automatique des essuie-vitres avant.

Dès que la luminosité est redevenue suffisante ou après l'arrêt des essuie-vitres, les feux s'éteignent automatiquement.

## Anomalie de fonctionnement



En cas de dysfonctionnement du capteur de pluie/luminosité, les feux s'allument, ce témoin s'affiche au combiné, accompagné d'un signal sonore et/ou de l'affichage d'un message.

Consulter le réseau PEUGEOT ou un atelier qualifié.



Ne pas masquer le capteur de pluie/luminosité, situé en partie centrale haute du pare-brise derrière le rétroviseur intérieur ; les fonctions associées ne seraient plus commandées.



Par temps de brouillard ou de neige, le capteur de pluie/luminosité peut détecter une lumière suffisante. Les feux ne s'allumeront donc pas automatiquement.

## Éclairages d'accompagnement et d'accueil

### Éclairage d'accompagnement

#### Automatique

Bague sur la position "AUTO", en cas de faible luminosité, les feux de croisement s'allument automatiquement à la coupure du contact.



L'activation / désactivation, ainsi que le réglage de la durée de l'éclairage d'accompagnement se font par le menu de configuration du véhicule.

#### Manuel

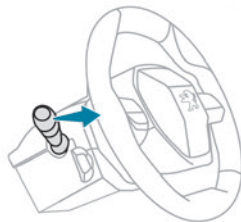

► Contact coupé, tirer la commande d'éclairage ("appel de phares") pour mettre en service / arrêter la fonction.

L'éclairage d'accompagnement manuel s'arrête automatiquement au bout d'un certain temps.

Pour les versions sans "Allumage automatique des feux", l'éclairage d'accompagnement manuel s'arrête automatiquement au bout de 30 secondes.

Pour les versions avec "Allumage automatique des feux", la durée de l'éclairage d'accompagnement manuel est égale à celle paramétrée pour l'éclairage d'accompagnement automatique.

### Éclairage d'accueil

Au déverrouillage du véhicule, en cas de faible luminosité et si la fonction "Allumage automatique des feux" est activée, ce système allume automatiquement :

- À l'extérieur, les feux de position, de croisement et les spots de rétroviseurs.
- À l'intérieur, les plafonniers et les éclairages de cave à pieds.



L'activation / désactivation et le réglage de la durée de l'éclairage d'accueil se font par le menu de configuration du véhicule.

### Spots de rétroviseurs extérieurs

Pour faciliter l'accès au véhicule, ces spots éclairent le sol aux abords des portes avant.



Lorsque la commande du plafonnier avant est sur cette position, les spots s'allument automatiquement :

- Au déverrouillage du véhicule.

- À l'ouverture d'une porte.
- Sur une demande de localisation du véhicule par la télécommande.

Quelle que soit la position de la commande du plafonnier avant, ils s'allument également avec l'éclairage d'accueil et l'éclairage d'accompagnement.

Ils s'éteignent automatiquement au bout de 30 secondes.

## Commutation automatique des feux de route

Bague sur la position "AUTO", ce système permute automatiquement les feux de route et les feux de croisement en fonction des conditions d'éclairage et de circulation, grâce à une caméra située en haut du pare-brise.

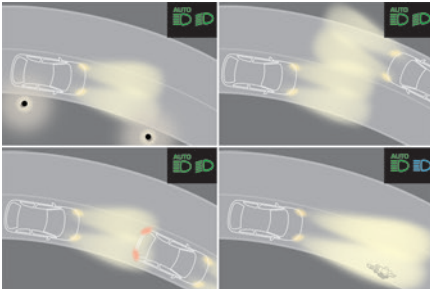

**!** Ce système est une aide à la conduite. Le conducteur reste responsable de l'éclairage de son véhicule, de son adaptation aux conditions de luminosité, de visibilité, de circulation et du respect du code de la route.

**i** Le système devient opérationnel dès que le véhicule dépasse 25 km/h. En repassant en dessous de 15 km/h, la fonction n'est plus opérationnelle.

## Activation / Désactivation



Le paramétrage se fait par le menu **Conduite / Véhicule** de l'écran tactile.

L'état du système reste en mémoire à la coupure du contact.

## Fonctionnement

Si la luminosité est suffisante et/ou si les conditions de circulation ne permettent pas l'allumage des feux de route :



– Les feux de croisement sont maintenus. Ces témoins s'allument au combiné.

Si la luminosité est très faible et que les conditions de circulation le permettent :



– Les feux de route s'allument automatiquement. Ces témoins s'allument au combiné.

La fonction se désactive lorsque les feux antibrouillard sont allumés ou lorsque le système détecte du brouillard dense.

Dès que les feux antibrouillard sont éteints ou dès que le véhicule sort de la zone de brouillard dense, la fonction se réactive automatiquement.



Ce témoin s'éteint tant que la fonction est désactivée.

## Pause

Si la situation nécessite un changement de l'état des feux, le conducteur peut intervenir à tout moment.

► Un appel de phares met la fonction en pause :

- si les témoins "AUTO" et "Feux de croisement" étaient allumés, le système basculera sur les feux de route,
- si les témoins "AUTO" et "Feux de route" étaient allumés, le système basculera sur les feux de croisement.

Pour réactiver la fonction, faire un nouvel appel de phares.



Le système peut être perturbé ou ne pas correctement fonctionner :

- Lorsque les conditions de visibilité sont mauvaises (chute de neige, forte pluie...).
- Si le pare-brise est encrassé, embué ou masqué (par un autocollant par exemple) devant la caméra.
- Si le véhicule est face à des panneaux fortement réfléchissants.

Lorsque le système détecte du brouillard dense, il désactive temporairement la fonction.

Le système n'est pas en mesure de détecter :

- Les usagers qui n'ont pas d'éclairage propre, tels que les piétons.
- Les véhicules dont l'éclairage est masqué (par exemple : circulant derrière une glissière de sécurité sur autoroute).
- Les véhicules se trouvant au sommet ou en bas d'une pente raide, dans des virages sinueux, dans des carrefours en croix.

**!** Nettoyer régulièrement le pare-brise, en particulier la zone située devant la caméra.

La face interne du pare-brise peut être également embuée au niveau de la caméra.

Par temps humide et froid, débarrasser régulièrement le pare-brise.

Ne pas laisser la neige s'accumuler sur le capot moteur ou sur le toit du véhicule car elle pourrait masquer la caméra de détection.

## Éclairage statique d'intersection

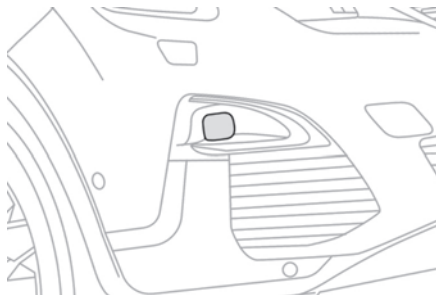

(Uniquement sur les versions équipées de projecteurs à technologie Full LED)

Cette fonction permet au faisceau du projecteur antibrouillard avant d'éclairer l'intérieur du virage, lorsque les feux de croisement ou de route sont allumés et lorsque la vitesse du véhicule est inférieure à 40 km/h (conduite urbaine, route sinueuse, intersections, manoeuvres de parking).



Sans / Avec éclairage statique d'intersection

## Activation / Désactivation



Le paramétrage se fait par le menu **Conduite / Véhicule** de l'écran tactile.

## Mise en marche / Arrêt

Cette fonction se déclenche :

- Sur activation de l'indicateur de direction correspondant.

ou

- À partir d'un certain angle de rotation du volant.

Elle devient inactive :

- Au-dessous d'un certain angle de rotation du volant.
- À une vitesse supérieure à 40 km/h.
- À l'engagement de la marche arrière.

## Commandes d'essuie-vitre

**i** En conditions hivernales, éliminer la neige, la glace ou le givre présent sur le pare-brise, autour des bras et des balais d'essuie-vitres et sur le joint du pare-brise avant de faire fonctionner les essuie-vitres.

**!** Ne pas faire fonctionner les essuie-vitres sur un pare-brise sec. Par temps extrêmement froid ou chaud, vérifier que les balais des essuie-vitres ne sont pas collés au pare-brise avant de les faire fonctionner.



## Sans balayage AUTO

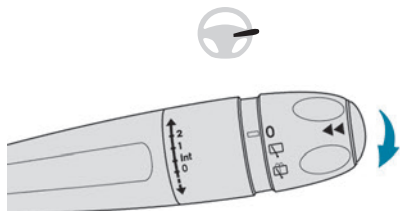

## Avec balayage AUTO

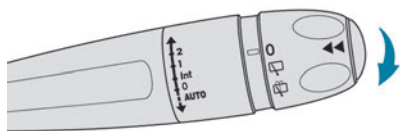

## Essuie-vitre avant

► Pour sélectionner la cadence de balayage : relever ou baisser la commande sur la position désirée.

- 2** Balayage rapide (fortes précipitations)
- 1** Balayage normal (pluie modérée)
- Int** Balayage intermittent (proportionnel à la vitesse du véhicule)
- 0** Arrêt

**i** Après la coupure du contact, un léger mouvement des essuie-vitres se rangeant sous le capot peut se produire.

**i** Si le contact a été coupé avec l'essuie-vitre actif, il est nécessaire de manoeuvrer la commande pour réactiver le balayage à la mise du contact (sauf si la coupure de contact est inférieure à 1 minute).

**AUTO ↓** Balayage automatique (proportionnel à l'intensité des précipitations).  
Se reporter à la rubrique correspondante.

### Balayage au coup par coup

- Tirer brièvement la commande vers soi.

## Lave-vitre avant

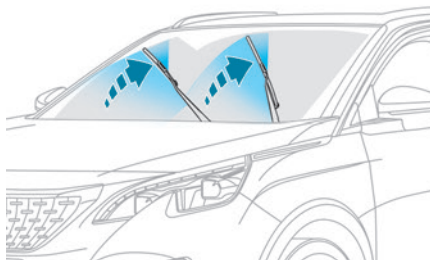

- Tirer et maintenir la commande d'essuie-vitre vers soi.

Le lave-vitre et l'essuie-vitre fonctionnent tant que la commande est tirée.  
L'arrêt du lave-vitre est suivi d'un dernier cycle d'essuyage.

**i** Les gicleurs du lave-vitre avant sont intégrés à l'extrémité de chaque bras. Le liquide lave-vitre est projeté le long de la lame de l'essuie-vitre ; cela permet d'améliorer la visibilité et de réduire la consommation de liquide.

Dans certains cas, en fonction de la composition ou de la couleur du liquide, de la luminosité extérieure, la projection de liquide peut être à peine perceptible.

**!** Pour ne pas endommager les balais d'essuie-vitre, ne pas actionner le lave-vitre si le réservoir de liquide de lave-vitre est vide.

Actionner le lave-vitre seulement si le liquide ne risque pas de geler sur le pare-brise et de gêner la visibilité. Utiliser des produits "grand froid" en période hivernale.

Ne jamais utiliser d'eau pour faire l'appoint.

## Essuie-vitre arrière

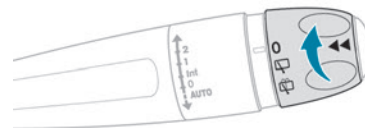

- Tourner la bague pour placer le symbole désiré en face du repère.



Arrêt

Balayage intermittent

Lave-vitre avec balayage

## Marche arrière

Au passage de la marche arrière, si l'essuie-vitre avant fonctionne, l'essuie-vitre arrière se met automatiquement en marche.



Le paramétrage se fait par le menu de configuration du véhicule.

**!** En cas d'utilisation d'un porte-vélos sur attelage ou d'accumulation de neige ou de givre important, désactiver l'essuie-vitre arrière automatique via le menu de configuration du véhicule.

## Lave-vitre arrière

- Tourner et maintenir la bague à fond vers la planche de bord.

Le lave-vitre et l'essuie-vitre fonctionnent tant que la bague est tournée.

L'arrêt du lave-vitre est suivi d'un dernier cycle d'essuyage.

## Position particulière des essuie-vitres avant

Cette position de maintenance permet de nettoyer les lames ou de procéder au remplacement des balais. Elle peut également être utile, par temps hivernal (gel, neige), pour dégager les lames du pare-brise.

- i** Pour conserver l'efficacité des essuie-vitres à balais plats, il est conseillé de :
  - Les manipuler avec précaution.
  - Les nettoyer régulièrement avec de l'eau savonneuse.
  - Ne pas les utiliser pour maintenir une plaque de carton contre le pare-brise.
  - Les remplacer dès les premiers signes d'usure.

### Avant démontage d'un balai avant

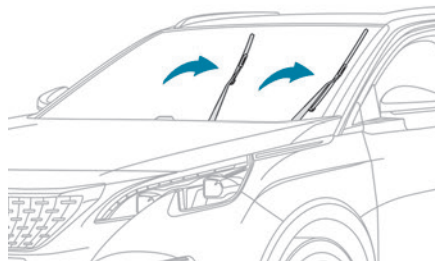

- Dans la minute qui suit la coupure du contact, toute action sur la commande d'essuie-vitre positionne les balais verticalement.
- Procéder à l'opération souhaitée ou au remplacement des balais.

### Après remontage d'un balai avant

- Pour remettre les balais dans leur position initiale après intervention, mettre le contact et manoeuvrer la commande.

## Changement d'un balai d'essuie-vitre

### Démontage / Remontage à l'avant

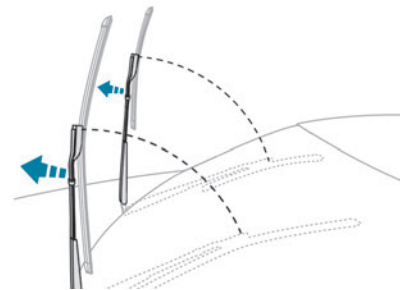

- Effectuer ces opérations de changement de balais en se plaçant côté conducteur.
- En commençant par le balai le plus éloigné de soi, saisir chaque bras par sa partie rigide et le relever jusqu'en butée.

**!** Faire attention à ne pas saisir les bras au niveau des gicleurs.

Ne pas toucher aux balais - Risque de déformations irrémédiables.

Ne pas lâcher en cours de mouvement - Risque de détérioration du pare-brise !

► Nettoyer le pare-brise à l'aide d'un liquide lave-vitre.

**i** Ne pas appliquer de produits déperlants du type "Rain X".

- Déclipper le balai usé le plus proche de soi et le retirer.
- Installer le nouveau balai et le clipper.
- Répéter la procédure pour l'autre balai.
- En commençant par le balai le plus proche de soi, saisir de nouveau chaque bras par sa partie rigide, puis le rabattre avec précaution en l'accompagnant jusqu'au pare-brise.

## Démontage / Remontage à l'arrière

- Saisir le bras par sa partie rigide et le relever jusqu'en butée.
- Nettoyer la lunette arrière à l'aide d'un liquide lave-vitre.
- Déclipper le balai usé et le retirer.
- Installer le nouveau balai et le clipper.
- Saisir de nouveau le bras par sa partie rigide, puis le rabattre avec précaution en l'accompagnant jusqu'à la lunette arrière.

## Balayage automatique avant

En mode AUTO, le balayage de l'essuie-vitre avant fonctionne automatiquement, sans action du conducteur. En cas de détection de pluie, le balayage s'adapte automatiquement à l'intensité des précipitations.

La détection est réalisée par un capteur de pluie/luminosité, situé en partie centrale haute du pare-brise derrière le rétroviseur intérieur.

**!** Ne pas masquer le capteur de pluie/luminosité.

Lors d'un lavage en station automatique, arrêter le balayage automatique et couper le contact.

En hiver, attendre le dégivrage complet du pare-brise avant d'actionner le balayage automatique.

## Mise en service

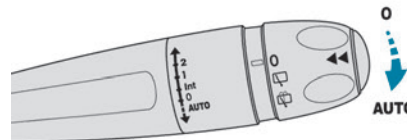

- Donner une impulsion brève sur la commande vers le bas.

Un cycle d'essuyage confirme la prise en compte de la demande.



Ce témoin s'allume au combiné, accompagné de l'affichage d'un message.

## Arrêt

- Donner une nouvelle impulsion brève sur la commande vers le bas ou placer la commande sur une autre position (**Int**, **1** ou **2**).



Ce témoin s'éteint au combiné, accompagné de l'affichage d'un message.

**i** Il est nécessaire de réactiver le balayage automatique, après chaque coupure du contact supérieure à une minute, en donnant une impulsion vers le bas sur la commande.

## Anomalie de fonctionnement

En cas de dysfonctionnement du balayage automatique, l'essuie-vitre fonctionnera en mode intermittent.

Faire vérifier par le réseau PEUGEOT ou par un atelier qualifié.

## Recommandations générales liées à la sécurité

**!** Ne pas enlever les étiquettes apposées en différents endroits du véhicule. Elles comportent des avertissements de sécurité et des informations d'identification sur le véhicule.

**!** Pour toute intervention sur le véhicule, s'adresser à un atelier qualifié disposant de l'information technique, de la compétence et du matériel adapté, ce que le réseau PEUGEOT est en mesure d'apporter.

**!** Selon la législation en vigueur dans le pays, certains équipements de sécurité peuvent être obligatoires : gilets de sécurité haute visibilité, triangles de présignalisation, éthylotests, ampoules, fusibles de rechange, extincteur, trousse de secours, bavettes de protection à l'arrière du véhicule...

**!** **Pose d'équipements et accessoires :**  
– La pose d'un équipement ou d'un accessoire électrique non référencé par PEUGEOT peut entraîner une surconsommation et une panne des systèmes électriques de votre véhicule. Se rendre dans le réseau PEUGEOT pour prendre

connaissance de l'offre d'accessoires référencés.

– Pour des raisons de sécurité, l'accès à la prise diagnostic, associée aux systèmes électroniques embarqués équipant le véhicule, est strictement réservé au réseau PEUGEOT ou à un atelier qualifié, disposant d'outils adaptés (risques de dysfonctionnement des systèmes électroniques embarqués pouvant générer des pannes ou des accidents graves). La responsabilité du Constructeur ne saurait être engagée en cas de non-respect de cette consigne.

– Toute modification ou adaptation non prévue ni autorisée par PEUGEOT ou réalisée sans respecter les prescriptions techniques définies par le Constructeur entraîne la suspension de la garantie commerciale.

### **!** Installation d'accessoires émetteurs de radiocommunication

Avant d'installer un émetteur de radiocommunication avec antenne extérieure, consulter impérativement le réseau PEUGEOT pour connaître les caractéristiques des émetteurs (bande de fréquence, puissance de sortie maximum, position antenne, conditions spécifiques d'installation) qui peuvent être montés, conformément à la Directive Compatibilité Électromagnétique Automobile (2004/104/CE).

### **i** Déclarations de conformité des équipements radioélectriques

Les certificats sont disponibles sur le site Internet <http://public.servicebox.peugeot.com/APddb/>.

## Feux de détresse



▶ Appuyer sur ce bouton rouge, tous les feux indicateurs de direction clignotent. Il peut fonctionner contact coupé.

## Allumage automatique des feux de détresse

Lors d'un freinage d'urgence, en fonction de la force de la décélération, les feux de détresse s'allument automatiquement. Ils s'éteignent automatiquement à la première accélération. Ils peuvent être éteints en appuyant de nouveau sur le bouton.

## Avertisseur sonore



- Appuyer sur la partie centrale du volant.

## Avertisseur sonore piéton (Hybride)

Ce système avertit les piétons de l'arrivée du véhicule lorsqu'il roule en mode **ELECTRIC** (roulage 100% électrique).

L'avertisseur sonore piéton fonctionne dès la mise en mouvement du véhicule et jusqu'à 30 km/h, en marche avant et arrière.

### Anomalie de fonctionnement



En cas de dysfonctionnement, ce témoin s'allume au combiné.

Faire appel au réseau PEUGEOT ou un atelier qualifié pour vérification du système.

## Appel d'urgence ou d'assistance

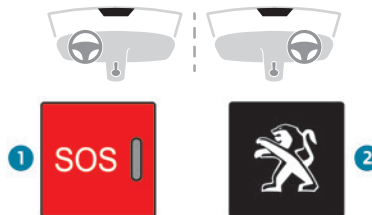

## Peugeot Connect SOS (PE112)

- En cas d'urgence, appuyer plus de 2 secondes sur la touche 1.

L'allumage du voyant et un message vocal confirment que l'appel est lancé vers les secours publics compétents\*.

"Peugeot Connect SOS" localise immédiatement votre véhicule et vous met en contact avec les secours publics compétents\*\*.

- Un nouvel appui immédiat annule la demande.

Le voyant clignote lorsque les données du véhicule sont envoyées puis reste allumé lorsque la communication est établie.

! En cas de choc détecté par le calculateur d'airbags, et indépendamment des déploiements d'airbags éventuels, un appel d'urgence est lancé automatiquement.

i "Peugeot Connect SOS" est un service accessible gratuitement.

### Fonctionnement du système

– À la mise du contact, le voyant s'allume rouge puis vert et s'éteint : fonctionnement correct du système.

– Le voyant s'allume rouge fixe : dysfonctionnement du système.

– Le voyant clignote rouge : pile de secours à remplacer.

Dans les 2 derniers cas, les services d'appels d'urgence et assistance risquent de ne pas fonctionner.

Consulter un réparateur qualifié dans les meilleurs délais.

i Le dysfonctionnement du système n'empêche pas le véhicule de rouler.

\* Selon les conditions générales d'utilisation du service disponible en point de vente et sous réserve des limites technologiques et techniques.

\*\* Suivant la couverture géographique de "Peugeot Connect SOS" et "Peugeot Connect Assistance".

La liste des pays couverts et des services télématiques est disponible en point de vente ou sur le site Internet de votre pays.

### **Traitement des données**

Tout traitement de données à caractère personnel par le système "Peugeot Connect SOS" (PE112) est effectué dans le respect des règles en matière de protection des données à caractère personnel prévues par le Règlement 2016/679 et la Directive 2002/58/CE du Parlement Européen et du Conseil et, en particulier, vise à sauvegarder l'intérêt vital des personnes concernées conformément à l'article 6.1, point d) du Règlement 2016/679. Le traitement de ces données est strictement limité à la prise en charge du système "Peugeot Connect SOS" au numéro 112 d'appel d'urgence unique européen. Le système "Peugeot Connect SOS" ne peut collecter et traiter que les données suivantes sur le véhicule : numéro de châssis, type (véhicule de transport de personnes ou véhicule utilitaire léger), type de carburant ou source d'énergie, trois dernières positions et direction suivie, fichier-journal enregistrant l'activation automatique du système, avec horodatage. Les destinataires des données traitées sont les centres de réception des appels d'urgence désignés par les autorités compétentes du pays sur le territoire duquel ils sont situés

afin de recevoir en priorité et de prendre en charge les appels destinés au numéro 112.

### **Conservation des données**

Les données contenues dans la mémoire du système ne sont pas accessibles en dehors de celui-ci avant le déclenchement d'un appel. Le système n'est pas traçable et ne fait pas l'objet d'une surveillance constante en mode de fonctionnement normal. Les données de la mémoire interne du système sont automatiquement et constamment effacées. Seules les 3 dernières positions du véhicule sont conservées. Après le déclenchement d'un appel d'urgence, l'historique des données est conservé au maximum 13 heures.

### **Accès aux données**

Vous disposez d'un droit d'accès aux données et pouvez, si nécessaire, demander la rectification, l'effacement ou la limitation du traitement des données vous concernant dont le traitement n'est pas conforme aux dispositions du Règlement 2016/679. Tout tiers auquel les données ont été communiquées doit être notifié de

toute rectification, tout effacement ou toute limitation effectué conformément avec ladite directive, sauf si cela s'avère impossible ou suppose un effort disproportionné. Vous pouvez également exercer votre droit de déposer une plainte auprès de l'autorité compétente en matière de protection des données.

## **Peugeot Connect Assistance**

- ▶ En cas d'immobilisation du véhicule, appuyer plus de 2 secondes sur la touche **2** pour demander une assistance (confirmée par un message vocal\*).
- ▶ Un nouvel appui immédiat annule la demande.

Un mode privé permet de gérer le niveau de partage (données et/ou position) entre votre véhicule et la marque PEUGEOT. Il peut être paramétrable dans le menu **Réglages** de l'écran tactile. À défaut, selon équipement, désactiver/réactiver la géolocalisation par un appui simultané sur les 2 touches suivi d'un appui sur la touche "Peugeot Connect Assistance" pour valider.

\* Suivant la couverture géographique de "Peugeot Connect SOS", "Peugeot Connect Assistance" et la langue nationale officielle choisie par le propriétaire du véhicule.

La liste des pays couverts et des services télématiques est disponible en point de vente ou sur le site Internet de votre pays.

**i** Si vous avez acheté votre véhicule en dehors du réseau PEUGEOT, vous êtes invité à vérifier la configuration de ces services et pouvez en demander la modification auprès de votre réseau. Dans un pays multilingue, la configuration est possible dans la langue nationale officielle de votre choix.

**i** Pour des raisons techniques, notamment pour une meilleure qualité des services télématiques bénéficiant au client, le Constructeur se réserve le droit d'opérer à tout moment des mises à jour du système télématique embarqué du véhicule.

**i** Si vous bénéficiez de l'offre Peugeot Connect Packs avec Pack SOS et Assistance inclus, vous disposez de services complémentaires dans votre espace personnel via le site internet de votre pays. Pour toute information relative au Pack SOS et Assistance, se référer aux conditions générales relatives à ces services.

## Programme de stabilité électronique (ESC)

Le programme de stabilité électronique intègre les systèmes suivants :

- Antiblocage des roues (ABS) et Répartiteur électronique de freinage (REF).
- Assistance au freinage d'urgence (AFU).
- Antipatinage des roues (ASR).
- Contrôle dynamique de stabilité (CDS).
- Contrôle de stabilité de la remorque (TSM).

### Antiblocage des roues (ABS) et répartiteur électronique de freinage (REF)

Ces systèmes accroissent la stabilité et la maniabilité du véhicule lors du freinage et contribuent à un meilleur contrôle dans les virages, en particulier sur revêtement dégradé ou glissant.

L'ABS empêche le blocage des roues en cas de freinage d'urgence.

Le REF assure une gestion intégrale de la pression de freinage roue par roue.



L'allumage fixe de ce témoin signale un dysfonctionnement de l'ABS.

Le véhicule conserve un freinage standard.

Rouler prudemment à vitesse modérée.

Consulter rapidement le réseau PEUGEOT ou un atelier qualifié.



L'allumage de ce témoin, couplé aux témoins **STOP** et ABS, accompagné de l'affichage d'un message et d'un signal sonore, signale un dysfonctionnement du répartiteur électronique de freinage.

### L'arrêt est impératif dans les meilleures conditions de sécurité.

Faire appel au réseau PEUGEOT ou à un atelier qualifié.



Le fonctionnement normal de l'ABS peut se manifester par de légères vibrations sur la pédale de frein.



**En cas de freinage d'urgence, appuyer très fortement sans jamais relâcher l'effort.**



**En cas de changement de roues (pneus et jantes), veiller à ce qu'elles soient homologuées pour votre véhicule.**



**Après un choc, faire vérifier les systèmes par le réseau PEUGEOT ou par un atelier qualifié.**

### Assistance au freinage d'urgence (AFU)

Ce système permet, en cas d'urgence, d'atteindre plus vite la pression optimale de freinage, donc de réduire la distance d'arrêt.

Il se déclenche en fonction de la vitesse d'actionnement de la pédale de frein. Cela se traduit par une diminution de la résistance de la pédale et une augmentation de l'efficacité du freinage.

## Contrôle de traction intelligent

Selon version, le véhicule dispose d'un système d'aide à la motricité sur la neige : le **contrôle de traction intelligent**.

Ce système détecte les situations de faible adhérence pouvant rendre difficile les démarrages et la progression du véhicule en neige fraîche profonde ou neige damée. Dans ces situations, le système régule le patinage des roues avant afin d'optimiser la motricité et le suivi de trajectoire du véhicule.

**i** Sur route avec faible adhérence, l'utilisation de pneumatiques neige est fortement conseillée.

## Antipatinage des roues (ASR) / Contrôle dynamique de stabilité (CDS)

L'antipatinage des roues optimise la motricité en agissant sur les freins des roues motrices et sur le moteur, afin d'éviter le patinage des roues. Il améliore aussi la stabilité directionnelle du véhicule à l'accélération.

En cas d'écart entre la trajectoire suivie par le véhicule et celle souhaitée par le conducteur, le contrôle dynamique de stabilité agit automatiquement sur le frein d'une ou plusieurs roues et sur le moteur pour inscrire le véhicule

dans la trajectoire souhaitée, dans la limite des lois de la physique.

Ces systèmes sont automatiquement activés à chaque démarrage du véhicule.

En cas de problème d'adhérence ou de trajectoire, ces systèmes se mettent en marche.



Ceci est signalé par le clignotement de ce témoin au combiné.

### Désactivation / Réactivation

Dans des conditions exceptionnelles (démarrage du véhicule embourbé, immobilisé dans la neige, sur sol meuble...), il peut s'avérer utile de désactiver le système ASR pour faire patiner librement les roues et retrouver de l'adhérence.

Dès que les conditions d'adhérence le permettent, réactiver le système.



Le paramétrage se fait par le menu **Conduite / Véhicule** de l'écran tactile.



La désactivation est signalée par l'allumage de ce témoin au combiné et l'affichage d'un message.

Le système ASR se réactive automatiquement après chaque coupure de contact ou à partir de 50 km/h.

En dessous de 50 km/h, le réactiver manuellement.

### Anomalie de fonctionnement



L'allumage de ce témoin, accompagné de l'affichage d'un message et d'un signal sonore, signalent un dysfonctionnement des systèmes.

Consulter le réseau PEUGEOT ou un atelier qualifié pour vérification des systèmes.

### ! ASR / CDS

Ces systèmes offrent un surcroît de sécurité en conduite normale, mais ils ne doivent pas inciter le conducteur à prendre des risques supplémentaires ou à rouler à des vitesses trop élevées.

C'est lorsque les conditions d'adhérence diminuent (pluie, neige, verglas) que les risques de perte d'adhérence augmentent. Il est donc indispensable, pour votre sécurité, de conserver ces systèmes activés en toutes conditions, et particulièrement lorsque celles-ci sont difficiles.

Le fonctionnement de ces systèmes est assuré sous réserve du respect des préconisations du constructeur, concernant tant les roues (pneumatiques et jantes), les composants de freinage, les composants électroniques que les procédures de montage et d'intervention du réseau PEUGEOT.

Afin de bénéficier de l'efficacité de ces systèmes en conditions hivernales, il est recommandé d'utiliser des pneumatiques neige. Il est alors impératif d'équiper les 4 roues avec des pneumatiques homologués pour le véhicule.



## Contrôle de stabilité de la remorque (TSM)

En situation de remorquage, ce système permet de réduire les risques d'embarquée du véhicule et de la remorque.

### Fonctionnement

Le système est automatiquement activé à la mise du contact.

Le programme de stabilité électronique (ESC) ne doit pas présenter de dysfonctionnement.

Entre 60 km/h et 160 km/h, dès que le système détecte des mouvements d'oscillation de la remorque, il agit sur les freins pour la stabiliser et réduit, si nécessaire, la puissance du moteur pour ralentir le véhicule.



La correction est signalée par le clignotement de ce témoin au combiné et par l'allumage des feux de stop.

Pour connaître les masses et les charges remorquables, se reporter à la rubrique

**Caractéristiques techniques** ou au certificat d'immatriculation de votre véhicule.

Pour rouler en toute sécurité avec un

**Dispositif d'attelage**, se reporter à la rubrique correspondante.

### Anomalie de fonctionnement



En cas de dysfonctionnement, ce témoin s'allume au combiné, accompagné de l'affichage d'un message et d'un signal sonore.

Pour continuer à tracter une remorque, réduire la vitesse et rouler prudemment !

Consulter le réseau PEUGEOT ou un atelier qualifié pour vérification du système.

**!** Le système de contrôle de stabilité de la remorque offre un surcroît de sécurité en conduite normale, dans le respect des recommandations d'utilisation de la remorque. Il ne doit pas inciter le conducteur à prendre des risques supplémentaires, comme utiliser une remorque dans des conditions de fonctionnement dégradées (chargement excessif, non-respect du poids sur flèche, pneumatiques usés ou sous-gonflés, système de freinage défaillant...) ou rouler à des vitesses trop élevées.

Dans certains cas, les mouvements d'oscillation de la remorque peuvent ne pas être détectés par le système, notamment avec une remorque légère.

En cas de conduite sur chaussée glissante ou dégradée, le système peut ne pas empêcher une embarquée brutale de la remorque.

d'évoluer dans la majorité des conditions de faible adhérence (rencontrées en utilisation de tourisme).

Pouvant être associé aux pneumatiques toutes saisons M+S (Mud and Snow), ce système offre un compromis entre sécurité, adhérence et motricité.

L'appui sur la pédale d'accélérateur doit être suffisant pour que le système puisse exploiter la puissance du moteur. Des phases de fonctionnement avec un régime moteur élevé sont tout à fait normales.

Un sélecteur à cinq positions permet de choisir le mode de réglage correspondant aux conditions de roulage rencontrées.

Associé à chaque mode, un voyant s'allume, accompagné de l'affichage d'un message pour confirmer votre choix.

## Modes de fonctionnement



## Advanced Grip Control

(Selon version)

Système d'antipatinage spécifique et breveté, améliorant la motricité dans la neige, la boue et le sable.

Cet équipement, dont le fonctionnement a été optimisé pour chaque situation, permet

## Standard (ESC)



Ce mode est calibré pour un niveau de patinage faible, basé sur différentes adhérences habituellement rencontrées sur route.

**i** Après chaque coupure du contact, le système se réinitialise automatiquement sur ce mode.

## Neige



Ce mode adapte sa stratégie aux conditions d'adhérence rencontrées pour chacune des deux roues avant, au démarrage. (mode actif jusqu'à 80 km/h)

## Tout-terrain (boue, herbe humide, ...)



Ce mode autorise, lors du démarrage, beaucoup de patinage sur la roue la moins adhérente pour favoriser l'évacuation de la boue et retrouver de l'adhérence.

Parallèlement, la roue la plus adhérente est gérée de façon à passer le plus de couple possible.

En phase de progression, le système optimise le patinage pour répondre, au mieux, aux sollicitations du conducteur.

(mode actif jusqu'à 50 km/h)

## Sable



Ce mode autorise peu de patinage sur les deux roues motrices de façon simultanée

pour faire progresser le véhicule et limiter les risques d'ensablement.

(mode actif jusqu'à 120 km/h)

**!** Sur le sable, ne pas utiliser les autres modes sous peine d'enliser le véhicule.

**i**  Il est possible de désactiver les systèmes ASR et CDS en tournant la molette sur la position "OFF". Les systèmes ASR et CDS n'agiront plus sur le fonctionnement du moteur ni sur les freins en cas de dérive de trajectoire. Ces systèmes se réactivent automatiquement à partir de 50 km/h ou à chaque remise du contact.

## **i** Recommandations

Le véhicule est principalement conçu pour circuler sur des routes goudronnées, mais il permet d'emprunter occasionnellement d'autres voies moins carrossables. Cependant, il ne permet pas la conduite tout-terrain comme :

- la conduite sur terrains pouvant endommager le soubassement ou arracher des éléments (tuyau de carburant, refroidisseur carburant...) par des obstacles ou des pierres notamment,
- la conduite sur terrains à forte pente et à adhérence réduite,
- le franchissement de cours d'eau.

## Hill Assist Descent Control

Système d'aide à la descente sur les chaussées non goudronnées (graviers, boue...) ou pentes importantes.

Ce système permet de réduire le risque de glissade ou d'emballement du véhicule lors de sa progression en descente, en marche avant comme en marche arrière.

En descente, il assiste le conducteur dans la mise en mouvement du véhicule à une vitesse constante, en fonction du rapport engagé, tout en relâchant progressivement les freins.

**i** Pour que le système s'active, la pente doit être supérieure à 5 %.

Le système peut être utilisé avec la boîte de vitesses au point mort.

A défaut, engagez un rapport correspondant à la vitesse pour éviter que le moteur cale.

Avec une boîte de vitesses automatique, le système peut être utilisé avec le sélecteur en **N**, **D** ou **R**.

**!** Lorsque ce système entre en régulation, l'Active Safety Brake est automatiquement désactivé.

**i** Le système n'est plus disponible :  
– si la vitesse du véhicule est supérieure à 70 km/h,

– si la vitesse du véhicule est gérée par le Régulateur de vitesse adaptatif, suivant le type de boîte de vitesses.

## Marche

Par défaut, le système n'est pas sélectionné. L'état du système n'est pas mémorisé à la coupure du contact.

Le conducteur peut sélectionner le système moteur tournant, véhicule à l'arrêt ou roulant jusqu'à environ 50 km/h.

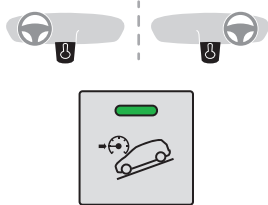

 ► Pour sélectionner le système, vitesse inférieure à 50 km/h, appuyer sur ce bouton jusqu'à l'allumage de son voyant vert ; ce témoin apparaît en gris au combiné.

 ► Vitesse inférieure à 30 km/h, le système devient actif ; ce témoin s'allume en vert au combiné.

► Dès que le véhicule commence sa descente, vous pouvez relâcher les pédales d'accélérateur et de frein, le système régule la vitesse :



– si la boîte de vitesses est engagée sur le premier ou le deuxième rapport, la vitesse diminue et le témoin clignote rapidement, – si la boîte de vitesses est au point mort ou si la pédale d'embrayage est enfoncée, la vitesse diminue et le témoin clignote lentement ; dans ce cas, la vitesse maintenue en descente est plus faible.

Dans une descente, véhicule à l'arrêt, si vous relâchez les pédales d'accélérateur et de frein, le système relâchera les freins pour une mise en mouvement progressive du véhicule.

Les feux de stop s'allument automatiquement lorsque le système est en régulation.

Si la vitesse dépasse 30 km/h, la régulation se met en pause automatiquement, le témoin repasse en gris au combiné, mais le voyant vert du bouton reste toujours allumé.

La régulation reprend automatiquement dès que la vitesse repasse en dessous de 30 km/h, que les conditions de pente et de relâchement des pédales sont respectées.

Vous pouvez à tout moment appuyer de nouveau sur la pédale d'accélérateur ou de frein.

## Arrêt

► Appuyer sur le bouton jusqu'à l'extinction de son voyant ; le témoin s'éteint au combiné. Au-delà de 70 km/h, le système se désactive automatiquement ; le voyant du bouton s'éteint.

## Anomalie de fonctionnement



Lorsqu'un dysfonctionnement du système survient, ce témoin s'allume en vert, accompagné de l'affichage d'un message au combiné.

Faire vérifier par le réseau PEUGEOT ou par un atelier qualifié.

## Ceintures de sécurité

### Enrouleur

Les ceintures de sécurité sont équipées d'un enrouleur permettant l'ajustement automatique de la longueur de sangle à votre morphologie. Le rangement de la ceinture s'effectue automatiquement lorsque celle-ci n'est pas utilisée.

Les enrouleurs sont équipés d'un dispositif de blocage automatique lors d'une collision, d'un freinage d'urgence ou du retournement du véhicule. Il est possible de le débloquer en tirant fermement la sangle et en la relâchant pour qu'elle se rembobine légèrement.

### Prétension pyrotechnique

Ce système améliore la sécurité lors des chocs frontaux et latéraux.

Selon l'importance du choc, le système de prétension pyrotechnique tend instantanément les ceintures et les plaque sur le corps des occupants.

Les ceintures à prétension pyrotechnique sont actives, lorsque le contact est mis.

### Limiteur d'effort

Ce système atténue la pression de la ceinture contre le thorax de l'occupant, améliorant ainsi sa protection.

### ! En cas de choc

**En fonction de la nature et de l'importance des chocs**, le dispositif pyrotechnique peut se déclencher avant et indépendamment du déploiement des airbags. Le déclenchement des prétensionneurs s'accompagne d'un léger dégagement de fumée inoffensive et d'un bruit, dus à l'activation de la cartouche pyrotechnique intégrée au système. Dans tous les cas, le témoin d'airbag s'allume.

Après un choc, faire vérifier et éventuellement remplacer le système des ceintures de sécurité par le réseau PEUGEOT ou par un atelier qualifié.

## Ceintures de sécurité avant

Les ceintures de sécurité avant sont équipées d'un système de prétension pyrotechnique et de limiteur d'effort.

### Verrouillage

► Tirer la sangle, puis insérer le pêne dans la boucle.

► Vérifier le verrouillage en effectuant un essai de traction sur la sangle.

### Déverrouillage

- Appuyer sur le bouton rouge de la boucle.
- Accompagner l'enroulement de la ceinture.

### Réglage en hauteur

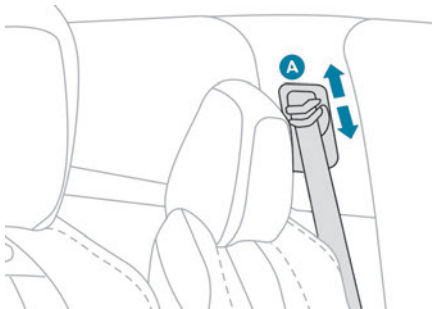

► Pour modifier la hauteur du point d'accrochage, pincer la commande **A** et la faire coulisser jusqu'au cran désiré.

## Ceintures de sécurité arrière

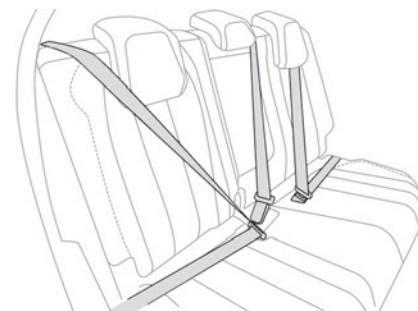

Les places arrière sont équipées chacune d'une ceinture, dotée de trois points d'ancrage et d'un enrouleur.

Les places latérales sont équipées d'un système de prétension pyrotechnique et d'un limiteur d'effort.

En place centrale, la boucle est maintenue horizontalement par un élastique lorsque la ceinture centrale n'est pas utilisée.

## Ceintures de sécurité arrière deuxième rangée



Les places arrière de deuxième rangée sont équipées chacune d'une ceinture, dotée de trois points d'ancrage et d'un enrouleur.

Les places latérales sont équipées d'un système de prétension pyrotechnique et d'un limiteur d'effort.



**!** Avant toute manipulation des sièges arrière, pour éviter la détérioration des ceintures de sécurité, vérifier que :

- Les ceintures latérales sont bien tendues.
- La ceinture centrale est complètement enroulée.

## Ceinture arrière centrale deuxième rangée



La ceinture de la place arrière centrale est intégrée au pavillon.

### Installation

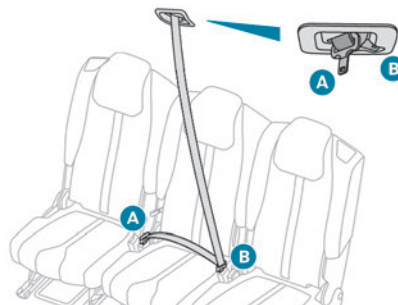

- ▶ Tirez la sangle et insérez le pêne **A** dans la boucle de droite.
- ▶ Insérez le pêne **B** dans la boucle de gauche.
- ▶ Vérifiez le verrouillage de chaque boucle en effectuant un essai de traction sur la sangle.

### Retrait et rangement

- ▶ Appuyez sur le bouton rouge de la boucle **B**, puis sur le bouton noir de la boucle **A**.
- ▶ Accompagnez l'enroulement de la sangle et amenez le pêne **B**, puis **A** sur l'aimant du point d'ancrage du pavillon.

## Ceintures de sécurité arrière troisième rangée



### Installation

- ▶ Tirez la sangle et insérez le pêne dans la boucle.
- ▶ Vérifiez le verrouillage en effectuant un essai de traction sur la sangle.

### Retrait et rangement

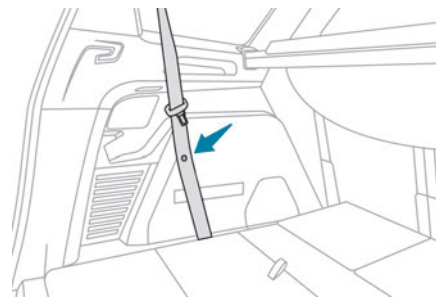

- ▶ Appuyez sur le bouton rouge de la boucle.
- ▶ Accompagnez l'enroulement de la ceinture.
- ▶ Plaquez la sangle de la ceinture contre la garniture latérale du coffre en vous aidant du système de fixation aimanté.

**!** Veillez à toujours fixer les ceintures de sécurité lorsqu'elles ne sont pas utilisées.

## Alertes de non-bouclage et de débouclage

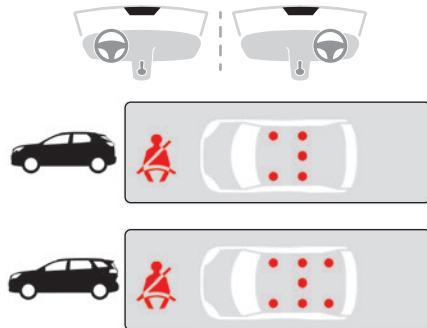

### Témoin de non-bouclage / débouclage

Il s'allume en rouge à la fois au combiné et sur l'afficheur des témoins de ceintures et d'airbag frontal passager, dès que le système détecte qu'une ceinture de sécurité est non-bouclée ou débouclée.

### Témoin de localisation des ceintures non-bouclées / débouclées

Les voyants allumés en rouge sur l'afficheur indiquent l'emplacement des ceintures non-bouclées ou débouclées.

### Non-bouclage à l'avant

À la mise du contact, le témoin et les voyants correspondants s'allument, si le conducteur et/ou le passager avant n'a pas bouclé sa ceinture de sécurité.

À une vitesse supérieure à 20 km/h, ces témoins clignotent, accompagnés d'un signal sonore croissant pendant 2 minutes environ. Au-delà de ce délai, ces témoins restent allumés tant que les ceintures avant ne sont pas bouclées.

### Non-bouclage à l'arrière

À la mise du contact, moteur tournant ou véhicule roulant à une vitesse inférieure à 20 km/h, le témoin et les voyants correspondants s'allument pendant 30 secondes environ, si une ou plusieurs ceintures de sécurité arrière ne sont pas bouclées.

### Débouclage

Après la mise du contact, le témoin et les voyants correspondants s'allument, dès que le conducteur et/ou un ou plusieurs passagers déboucle sa ceinture de sécurité.

À une vitesse supérieure à 20 km/h, ces témoins clignotent, accompagnés d'un signal sonore pendant 2 minutes environ. Au-delà de ce délai, ces témoins restent allumés tant que les ceintures ne sont pas rebouclées.

## Conseils

- ! Le conducteur doit s'assurer que les passagers utilisent correctement les ceintures de sécurité et qu'ils sont tous bien attachés avant de rouler. Quelle que soit sa place dans le véhicule, toujours mettre sa ceinture de sécurité, même pour des trajets de courte durée.

Ne pas inverser les boucles de ceinture, car celles-ci ne rempliraient pas entièrement leur rôle.

Avant et après utilisation, s'assurer que la ceinture est correctement enroulée.

Après rabattement ou déplacement d'un siège ou d'une banquette arrière, s'assurer que la ceinture est correctement positionnée et enroulée.

### ! Installation

La partie basse de la sangle doit être positionnée le plus bas possible sur le bassin. La partie haute doit être positionnée dans le creux de l'épaule.

Pour être efficace, une ceinture de sécurité :

- Doit être tendue au plus près du corps.
- Doit être tirée devant vous par un mouvement régulier, en vérifiant qu'elle ne se vrille pas.
- Ne doit maintenir qu'une seule personne.
- Ne doit pas porter de trace de coupure ou d'effilochage.
- Ne doit pas être transformée ou modifiée afin de ne pas altérer sa performance.

### ! Recommandations pour les enfants

Utiliser un siège enfant adapté, si le passager a moins de 12 ans ou mesure moins d'un mètre cinquante.

Ne jamais utiliser la même ceinture pour attacher plusieurs enfants.

Ne jamais transporter un enfant sur les genoux.

Pour plus d'informations sur les **Sièges enfants**, se reporter à la rubrique correspondante.

### ! Entretien

En raison des prescriptions de sécurité en vigueur, pour toute intervention sur les ceintures de sécurité de votre véhicule, s'adresser à un atelier qualifié disposant de la compétence et du matériel adapté, ce que le réseau PEUGEOT est en mesure d'apporter. Faire vérifier périodiquement les ceintures par le réseau PEUGEOT ou par un atelier qualifié et particulièrement si les sangles présentent des traces de détérioration.

Nettoyer les sangles de ceinture avec de l'eau savonneuse ou un produit nettoyant textile, vendu dans le réseau PEUGEOT.

## Airbags

### Généralités

Système conçu pour contribuer à renforcer la sécurité des occupants situés aux places avant et aux places latérales arrière, en cas de collision violente. Les airbags complètent l'action des ceintures de sécurité équipées de limiteur d'effort.

Des détecteurs électroniques enregistrent et analysent les chocs frontaux et latéraux subis dans les zones de détection de choc :

- En cas de choc violent, les airbags se déploient instantanément et contribuent à mieux protéger les occupants du véhicule ; aussitôt après le choc, les airbags se dégonflent rapidement afin de ne gêner ni la visibilité, ni la sortie éventuelle des occupants.
- En cas de choc peu violent, d'impact sur la face arrière et dans certaines conditions de retournement, les airbags peuvent ne pas se déployer ; seule la ceinture de sécurité contribue à assurer votre protection dans ces situations. L'importance d'un choc dépend de la nature de l'obstacle et de la vitesse du véhicule au moment de la collision.

### ! Les airbags ne fonctionnent pas contact coupé.

Cet équipement ne se déploie qu'une seule fois. Si un second choc survient (lors du même accident ou d'un autre accident), l'airbag ne se déclenche plus.

### Zones de détection de choc

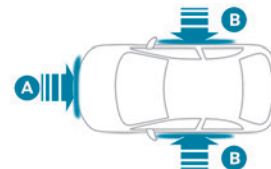

A. Zone d'impact frontal

B. Zone d'impact latéral

i Le déclenchement d'un ou des airbags s'accompagne d'un léger dégagement de fumée et d'un bruit, dus à l'activation de la cartouche pyrotechnique intégrée au système.

Cette fumée n'est pas nocive, mais peut se révéler irritante pour des personnes sensibles.

Le bruit de la détonation liée au déclenchement d'un ou des airbags peut entraîner une légère diminution de la capacité auditive pendant un bref laps de temps.

## Airbags frontaux

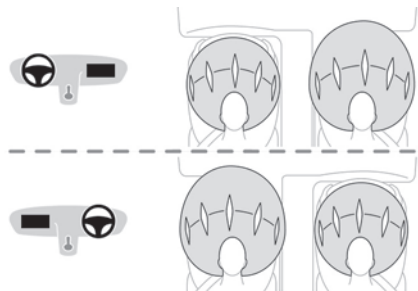

Système protégeant, en cas de choc frontal violent, le conducteur et le passager avant afin de limiter les risques de traumatisme à la tête et au thorax.

Pour le conducteur, l'airbag est intégré au centre du volant ; pour le passager avant, dans la planche de bord au-dessus de la boîte à gants.

**i** Les airbags frontaux sont adaptatifs. En particulier, leur dureté diminue en présence d'un occupant de faible stature, siège réglé en position longitudinale avancée.

### Déclenchement

Ils se déclenchent, sauf l'airbag frontal passager s'il est désactivé\*, en cas de choc frontal violent appliqué sur tout ou partie de la zone d'impact frontal **A**.

L'airbag frontal s'interpose entre le thorax et la tête de l'occupant avant du véhicule et le volant, côté conducteur, et la planche de bord, côté passager, pour amortir sa projection en avant.

## Airbags latéraux

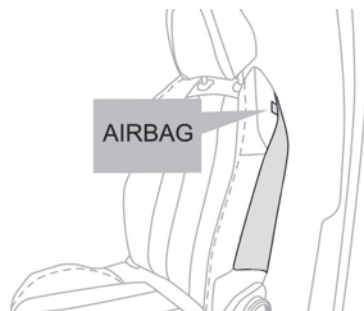

Système protégeant, en cas de choc latéral violent, le conducteur et le passager avant afin de limiter les risques de traumatisme au buste, entre la hanche et l'épaule.

Chaque airbag latéral est intégré dans l'armature du dossier de siège, côté porte.

### Déclenchement

Ils se déclenchent unilatéralement en cas de choc latéral violent appliqué sur tout ou partie de la zone d'impact latéral **B**.

L'airbag latéral s'interpose entre la hanche et l'épaule de l'occupant du véhicule et le panneau de porte correspondant.

## Airbags rideaux

Système contribuant à renforcer la protection, en cas de choc latéral violent, du conducteur et des passagers (sauf le passager arrière central) afin de limiter les risques de traumatisme sur le côté de la tête.

Chaque airbag rideau est intégré dans les montants et la partie supérieure de l'habitacle.

### Déclenchement

Il se déclenche simultanément avec l'airbag latéral correspondant en cas de choc latéral violent appliqué sur tout ou partie de la zone d'impact latéral **B**.

L'airbag rideau s'interpose entre les occupants avant et arrière du véhicule et les vitres correspondantes.

## Anomalie de fonctionnement



Si ce témoin s'allume au combiné, consulter impérativement le réseau

PEUGEOT ou un atelier qualifié pour vérification du système.

Les airbags pourraient ne plus se déclencher en cas de choc violent.

\* Pour plus d'informations sur la Désactivation de l'airbag frontal passager, se reporter à la rubrique correspondante.



**!** Lors d'un choc ou d'un accrochage léger sur le côté du véhicule ou en cas de tonneaux, les airbags peuvent ne pas se déclencher.  
Lors d'une collision arrière ou frontale, aucun des airbags latéraux ne se déclenche.

bras, lors du déclenchement d'un airbag n'est pas exclu. En effet, le sac se gonfle de façon quasi-instantanée (quelques millisecondes) puis, se dégonfle dans le même temps en évacuant les gaz chauds par des orifices prévus à cet effet.

## Conseils

**!** **Pour que les airbags soient pleinement efficaces, respecter les règles de sécurité ci-dessous.**

Adopter une position assise normale et verticale.

S'attacher dans son siège et positionner correctement la ceinture de sécurité.

Ne rien laisser s'interposer entre les occupants et les airbags (enfant, animal, objet...), ne rien fixer ou coller à proximité et sur la trajectoire de sortie des airbags, cela pourrait occasionner des blessures lors de leur déploiement.

Ne jamais modifier la définition d'origine du véhicule, tout particulièrement dans l'environnement direct des airbags.

Après un accident ou le vol du véhicule, faire vérifier les systèmes d'airbags.

Toute intervention sur les systèmes d'airbags doit être réalisée exclusivement dans le réseau PEUGEOT ou dans un atelier qualifié.

Même en observant toutes les précautions évoquées, un risque de blessures ou de légères brûlures à la tête, au buste ou aux

**!** **Airbags frontaux**  
Ne pas conduire en tenant le volant par ses branches ou en laissant les mains sur le moyeu central du volant.

Ne pas poser les pieds sur la planche de bord, côté passager.

Ne pas fumer, car le déploiement des airbags peut occasionner des brûlures ou des risques de blessures dus à la cigarette ou à la pipe.

Ne jamais démonter, percer ou soumettre le volant à des coups violents.

Ne rien fixer ou coller sur le volant et sur la planche de bord, cela pourrait occasionner des blessures lors du déploiement des airbags.

**!** **Airbags latéraux**  
Recouvrir les sièges uniquement avec des housses homologuées, compatibles avec le déclenchement des airbags latéraux. Pour connaître la gamme de housses adaptées à votre véhicule, consulter le réseau PEUGEOT.

Ne rien fixer ou coller sur les dossiers des sièges (vêtements...), cela pourrait

occasionner des blessures au thorax ou au bras lors du déploiement de l'airbag latéral. Ne pas approcher plus que nécessaire le buste de la porte.  
Les panneaux de portes avant du véhicule comportent des capteurs de chocs latéraux. Une porte endommagée ou toute intervention non conforme (modification ou réparation) sur les portes avant ou leur garniture intérieure peut compromettre le fonctionnement de ces capteurs - Risque de dysfonctionnement des airbags latéraux !  
Ces travaux doivent être exclusivement réalisés par le réseau PEUGEOT ou par un atelier qualifié.

**!** **Airbags rideaux**  
Ne rien fixer ou coller sur le pavillon, cela pourrait occasionner des blessures à la tête lors du déploiement de l'airbag rideau. Ne pas démonter les poignées de maintien implantées sur le pavillon, elles participent à la fixation des airbags rideaux.

## Sièges enfants

**i** La réglementation sur le transport des enfants est spécifique à chaque pays. Consulter la législation en vigueur dans votre pays.

Pour assurer une sécurité optimale, respecter les consignes suivantes :

- Conformément à la réglementation européenne, **tous les enfants de moins de 12 ans ou d'une taille inférieure à 1 mètre 50 doivent être transportés dans des sièges enfants homologués adaptés à leur poids**, aux places équipées d'une ceinture de sécurité ou d'ancrages ISOFIX.
- **Statistiquement, les places les plus sûres pour le transport des enfants sont les places arrière de votre véhicule.**
- **Un enfant de moins de 9 kg doit obligatoirement être transporté en position dos à la route à l'avant comme à l'arrière.**

**I** Il est recommandé de transporter les enfants sur les **places arrière** du véhicule :

- "**dos à la route**" jusqu'à 3 ans,
- "**face à la route**" à partir de 3 ans.

**!** S'assurer que la ceinture de sécurité est correctement positionnée et bien tendue. Pour les sièges enfants avec béquille, s'assurer que celle-ci est en contact stable avec le sol.

## Conseils

**!** La mauvaise installation d'un siège enfant dans un véhicule compromet la protection de l'enfant en cas de collision. Vérifier qu'il n'y a pas de ceinture de sécurité ou de boucle de ceinture de sécurité sous le siège enfant, cela risquerait de le déstabiliser. Penser à boucler les ceintures de sécurité ou le harnais des sièges enfants en limitant au maximum le jeu par rapport au corps de l'enfant, même pour les trajets de courte durée.

Pour l'installation du siège enfant avec la ceinture de sécurité, vérifier que celle-ci est bien tendue sur le siège enfant et qu'elle maintient fermement le siège enfant sur le siège du véhicule. Si le siège passager est réglable, l'avancer si nécessaire.

**Enlever l'appui-tête avant toute installation de siège enfant avec dossier sur une place passager.**

S'assurer que l'appui-tête est bien rangé ou attaché afin d'éviter qu'il ne se transforme en projectile en cas de freinage important. Remettre l'appui-tête en place une fois que le siège enfant a été enlevé.

**!** **Installation d'un rehausseur**  
La partie thoracique de la ceinture doit être positionnée sur l'épaule de l'enfant sans toucher le cou.

Vérifier que la partie abdominale de la ceinture de sécurité passe bien sur les cuisses de l'enfant.  
Utiliser un rehausseur avec dossier, équipé d'un guide de ceinture au niveau de l'épaule.

**!** **Protections complémentaires**  
Pour empêcher l'ouverture accidentelle des portes et des vitres arrière, utiliser le dispositif "Sécurité enfants". Veiller à ne pas ouvrir de plus d'un tiers les vitres arrière.  
Pour protéger les jeunes enfants des rayons solaires, équiper les vitres arrière de stores latéraux.  
Par sécurité, ne pas laisser :  
– un enfant seul et sans surveillance dans un véhicule,  
– un enfant ou un animal dans un véhicule exposé au soleil, vitres fermées,  
– les clés à la portée des enfants à l'intérieur du véhicule.

## Siège enfant à l'arrière

"Face à la route" ou "Dos à la route"





- ▶ Avancer le siège avant du véhicule et redresser le dossier de sorte que les jambes de l'enfant installé dans le siège enfant "face à la route" ou que le siège enfant "dos à la route" ne touchent pas le siège avant du véhicule.
- ▶ Vérifier que le dossier du siège enfant "face à la route" est le plus proche possible du dossier du siège arrière du véhicule, voire en contact si possible.

! En présence d'une grille pare-chien, il est impératif d'installer des sièges enfants de type rehausseur avec dossier en deuxième rangée.



## Place arrière centrale



Un siège enfant avec béquille ne doit jamais être installé sur la **place passager arrière centrale**.

## Siège enfant à l'avant



- ▶ Régler le siège passager avant dans la **position la plus haute**, dans la **position longitudinale arrière maximum**, dossier redressé.

## "Face à la route"



! Laisser impérativement l'airbag frontal passager actif.

## "Dos à la route"



! L'airbag frontal passager doit être impérativement neutralisé avant d'installer un siège enfant dos à la route. Sinon, **l'enfant risque d'être gravement blessé ou tué lors du déploiement de l'airbag.**



Étiquette d'avertissement - Airbag frontal passager

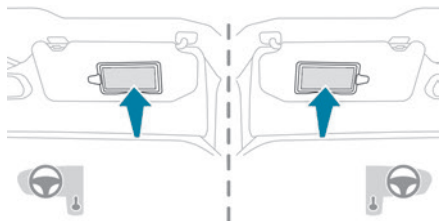

Respecter impérativement la consigne suivante, rappelée par l'étiquette d'avertissement située de chaque côté du pare-soleil passager :

NE JAMAIS installer de système de retenue pour enfants faisant face vers l'arrière sur un siège protégé par un coussin gonflable (AIRBAG) frontal ACTIVÉ. Cela peut provoquer la MORT de l'ENFANT ou le BLESSER GRAVEMENT.

## Désactivation de l'airbag frontal passager



Airbag passager OFF

**!** Pour assurer la sécurité de votre enfant, neutraliser impérativement l'airbag frontal

passager lorsqu'un siège enfant "dos à la route" est installé sur le siège passager avant. Sinon, l'enfant risque d'être gravement blessé ou tué lors du déploiement de l'airbag.

### **!** Véhicules non équipés de la commande de neutralisation / réactivation

Il est formellement interdit d'installer un siège enfant "dos à la route" sur le siège passager avant - Risque de blessure grave ou de mort lors du déploiement de l'airbag !

## Neutralisation / Réactivation de l'airbag frontal passager

Pour les véhicules équipés, la commande est située dans la boîte à gants.

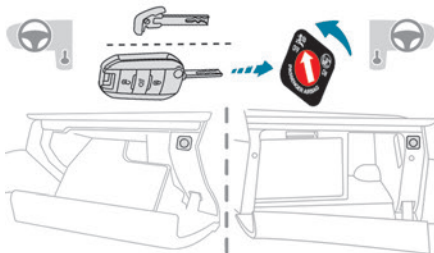

Contact coupé :

- ▶ Pour neutraliser l'airbag, tourner la clé dans la commande en position "OFF".
  - ▶ Pour le réactiver, la tourner en position "ON".
- À la mise du contact :



Ce témoin s'allume, en permanence, pour signaler la neutralisation.

Ou



Ce témoin s'allume, pendant 1 minute environ, pour signaler l'activation.

## Sièges enfants recommandés

Gamme de sièges enfants se fixant à l'aide d'une ceinture de sécurité trois points.

### Groupe 0+ : de la naissance à 13 kg



L1

"RÖMER Baby-Safe Plus"  
S'installe "dos à la route".

### Groupes 2 et 3 : de 15 à 36 kg



**Groupes 2 et 3 : de 15 à 36 kg****L5****"RÖMER KIDFIX XP"**

Peut être fixé sur les ancrages ISOFIX du véhicule.

L'enfant est retenu par la ceinture de sécurité.

S'installe uniquement sur les places latérales arrière.

L'appui-tête du siège du véhicule doit être enlevé.



**Groupes 2 et 3 : de 15 à 36 kg****Groupes 2 et 3 : de 15 à 36 kg****L6****"GRACO Booster"**

L'enfant est retenu par la ceinture de sécurité.

S'installe uniquement sur le siège passager avant ou sur les places latérales arrière.

## Emplacements des sièges enfants attachés avec la ceinture de sécurité

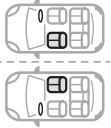
Conformément à la réglementation européenne, ce tableau indique les possibilités d'installation des sièges enfants se fixant avec la ceinture de sécurité et homologués en universel (**a**) en fonction du poids de l'enfant et de la place dans le véhicule.

Place		Airbag frontal passager	Poids de l'enfant / âge indicatif			
			Inférieur à 13 kg (groupes 0 (b) et 0+) Jusqu'à environ 1 an	De 9 à 18 kg (groupe 1) De 1 à 3 ans environ	De 15 à 25 kg (groupe 2) De 3 à 6 ans environ	De 22 à 36 kg (groupe 3) De 6 à 10 ans environ
Rang 1 (c)	Siège passager avec réglage en hauteur (d)	Désactivé : "OFF"	U	U	U	U
	sans réglage en hauteur (e)	Activé : "ON"	X	UF	UF	UF
						
Rang 2 (f)	Places arrière (c) (g)		U	U	U	U
						
 Rang 3 (f)	Places arrière latérales		U	U	U	U

**U** : Place adaptée à l'installation d'un siège enfant s'attachant avec la ceinture de sécurité et homologué en universel "dos à la route" et/ou "face à la route".

**UF** : Place adaptée à l'installation d'un siège enfant s'attachant avec la ceinture de sécurité et homologué en universel "face à la route".

**X** : Place non adaptée à l'installation d'un siège enfant du groupe de poids indiqué.

(a) Siège enfant universel : siège enfant pouvant s'installer dans tous les véhicules avec la ceinture de sécurité.

(b) Groupe 0 : de la naissance à 10 kg.



Les nacelles et les lits "auto" ne peuvent pas être installés en place passager avant.



Les nacelles et les lits "auto" ne peuvent pas être installés en place passager avant ou en 3<sup>ème</sup> rangée.

(c) Consulter la législation en vigueur dans votre pays, avant d'installer votre enfant à cette place.

(d) Position hauteur maxi.

(e) Dossier redressé.

(f) Pour installer un siège enfant en place arrière, dos ou face à la route, avancer le siège avant, puis redresser le dossier pour laisser suffisamment de place au siège enfant et aux jambes de l'enfant.

(g)



Un siège enfant avec béquille ne doit jamais être installé en place arrière centrale.

## Fixations "ISOFIX"

Les sièges représentés ci-dessous sont équipés d'ancrages ISOFIX réglementaires :

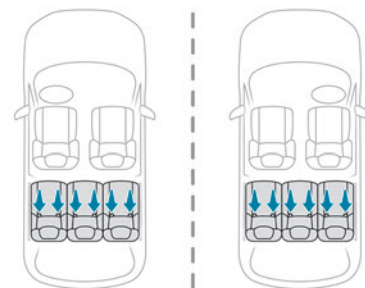
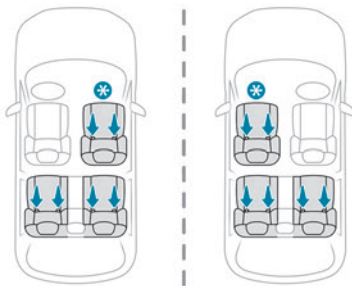

\* Selon version.

Il s'agit de trois anneaux, signalés par un marquage, pour chaque assise :

– Deux anneaux **A**, situés entre le dossier et l'assise du siège du véhicule.

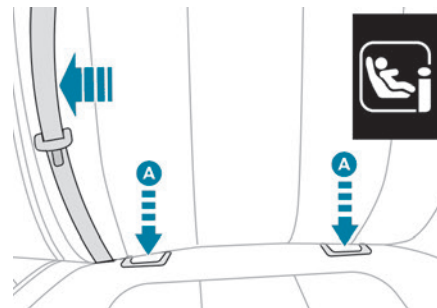

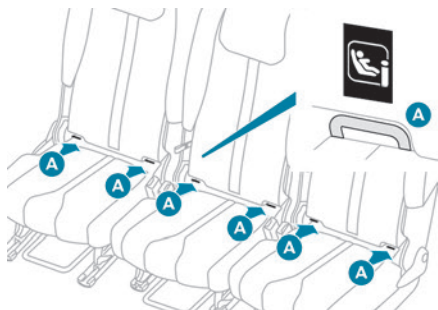

Les 2 verrous des **sièges enfants ISOFIX** viennent s'y ancrer.

– Un anneau **B**, situé derrière le siège, appelé **TOP TETHER** pour la fixation des sièges équipés d'une sangle haute.

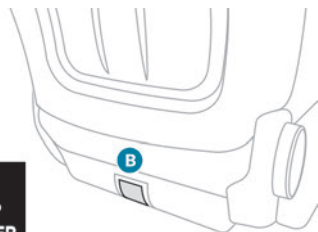

### Siège avant

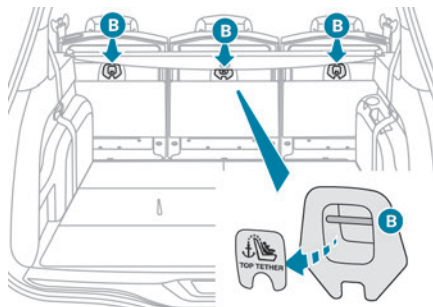
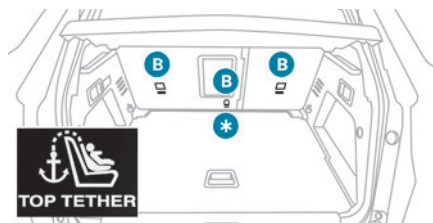

\* Selon pays de commercialisation.

### Sièges arrière

En cas de choc frontal, ce dispositif limite le basculement du siège enfant vers l'avant.

Ce système de fixation ISOFIX assure un montage fiable, solide et rapide, du siège enfant dans le véhicule.

Pour fixer le siège enfant au **TOP TETHER** :

- ▶ Enlever et ranger l'appui-tête avant d'installer le siège enfant à cette place (le remettre en place une fois que le siège enfant a été enlevé).
- ▶ Passer la sangle du siège enfant derrière le dossier du siège, entre les 2 points d'ancrage de l'appui-tête.
- ▶ Fixer l'attache de la sangle haute à l'anneau **B**.
- ▶ Tendre la sangle haute.

**i** Lors de l'installation d'un siège enfant ISOFIX sur la place arrière gauche de la banquette, avant de fixer le siège, écarter au préalable la ceinture de sécurité arrière centrale vers le milieu du véhicule, de façon à ne pas gêner le fonctionnement de la ceinture.

**!** La mauvaise installation d'un siège enfant dans un véhicule compromet la protection de l'enfant en cas de collision. Respecter strictement les consignes de montage indiquées dans la notice d'installation livrée avec le siège enfant.

**i** Pour connaître les possibilités d'installation des sièges ISOFIX dans votre véhicule, consulter le tableau récapitulatif.



## Sièges enfants ISOFIX recommandés

**i** Se reporter également à la notice d'installation du fabricant du siège enfant pour connaître les indications d'installation et de retrait du siège.

### "RÖMER Baby-Safe Plus et sa base ISOFIX"

(classe de taille : E)

**Groupe 0+ : de la naissance à 13 kg**



### "RÖMER Baby-Safe Plus et sa base ISOFIX"

(classe de taille : E)

**Groupe 0+ : de la naissance à 13 kg**

S'installe "dos à la route" à l'aide d'une base ISOFIX qui s'accroche aux anneaux **A**. La base comporte une béquille, réglable en hauteur, qui repose sur le plancher du véhicule.

Ce siège enfant peut également être fixé à l'aide d'une ceinture de sécurité. Dans ce cas, seule la coque est utilisée et attachée au siège du véhicule par la ceinture de sécurité trois points.

### "RÖMER Duo Plus ISOFIX"

(classe de taille : B1)

**Groupe 1 : de 9 à 18 kg**



S'installe uniquement "face à la route".

S'accroche aux anneaux **A**, ainsi qu'à l'anneau **B**, appelé TOP TETHER, à l'aide d'une sangle haute.

3 positions d'inclinaison de la coque : assise, repos et allongée.

Ce siège enfant peut également être utilisé aux places non équipées d'ancrages ISOFIX. Dans ce cas, il est obligatoirement attaché au siège du véhicule par la ceinture de sécurité trois points. Régler le siège avant du véhicule pour que les pieds de l'enfant ne touchent pas le dossier.

## Emplacements des sièges enfants ISOFIX

Conformément à la réglementation européenne, ce tableau indique les possibilités d'installation des sièges enfants ISOFIX aux places équipées d'ancrages ISOFIX dans le véhicule.

Pour les sièges enfants ISOFIX universels et semi-universels, la classe de taille ISOFIX du siège enfant, déterminée par une lettre comprise entre **A** et **G**, est indiquée sur le siège enfant à côté du logo i-Size.

			Poids de l'enfant / âge indicatif									
			<b>Inférieur à 10 kg (groupe 0)</b> Jusqu'à environ 6 mois		<b>Inférieur à 10 kg Inférieur à 13 kg (groupe 0) (groupe 0+)</b> Jusqu'à environ 1 an			<b>De 9 à 18 kg (groupe 1)</b> De 1 à 3 ans environ				
												Type de siège enfant ISOFIX
Classe de taille ISOFIX			F	G	C	D	E	C	D	A	B	B1
Place		Airbag frontal passager										
Rang 1 (a)	Siège passager avec ou sans réglage en hauteur	Désactivé : "OFF"	X		IL			IL		IUF / IL		
		Activé : "ON"	X		X			X		IUF / IL		
Rang 2	Places arrière latérales		IL (b)		IL			IL		IUF / IL		
	Place arrière centrale		Non ISOFIX									

		Poids de l'enfant / âge indicatif									
		Inférieur à 10 kg (groupe 0) Jusqu'à environ 6 mois		Inférieur à 10 kg Inférieur à 13 kg (groupe 0) (groupe 0+) Jusqu'à environ 1 an			De 9 à 18 kg (groupe 1) De 1 à 3 ans environ				
Type de siège enfant ISOFIX		Nacelle		"Dos à la route"			"Dos à la route"		"Face à la route"		
Classe de taille ISOFIX		F	G	C	D	E	C	D	A	B	B1
Place		Airbag frontal passager									
Rang 1 (a)	Siège passager avec ou sans réglage en hauteur	Désactivé : "OFF"		Non ISOFIX							
		Activé : "ON"									
Rang 2	Place arrière derrière conducteur	X	IL (b)	IL			IL		IUF / IL		
	Place arrière derrière passager	IL (b)	X	IL			IL		IUF / IL		
	Place arrière centrale	X		IL			IL		IUF / IL		
Rang 3	Places arrière latérales	Non ISOFIX									

**IUF** : Place adaptée à l'installation d'un siège Isofix Universel, "Face à la route" s'attachant avec la sangle haute.

**IL** : Place adaptée à l'installation d'un siège Isofix **Semi-Universel** soit :

- "Dos à la route" équipé d'une sangle haute ou d'une béquille.
- "Face à la route" équipé d'une béquille.
- Une nacelle équipée d'une sangle haute ou d'une béquille.

Pour attacher la sangle haute avec les **Fixations ISOFIX**, se reporter à la rubrique correspondante.

**X** : Place non adaptée à l'installation d'un siège ou d'une nacelle ISOFIX du groupe de poids indiqué.

**(a)** Consulter la législation en vigueur dans votre pays avant d'installer un enfant à cette place.

**(b)** L'installation d'une nacelle à cette place peut condamner l'utilisation d'une ou plusieurs places de la même rangée.

## Sièges enfants i-Size

Les sièges enfants i-Size sont équipés de deux verrous qui viennent s'ancrer sur les deux anneaux **A**.





Ces sièges enfants i-Size disposent également soit :

- D'une sangle haute qui s'attache sur l'anneau **B**.
- D'une béquille qui repose sur le plancher du véhicule, compatible avec la place homologuée i-Size.

Son rôle est d'empêcher le siège enfant de basculer en cas de collision.

Pour plus d'informations sur les **Fixations ISOFIX**, se reporter à la rubrique correspondante.

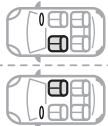
Conformément à la réglementation européenne, ce tableau indique les possibilités d'installation des sièges enfants i-Size aux places équipées d'ancrages ISOFIX homologués i-Size dans le véhicule.

				
Place		Airbag frontal passager	Dispositif de retenue i-Size	Dispositif de retenue i-Size
Rang 1 (a)	Siège passager avec ou sans réglage en hauteur 	Désactivé : "OFF"	i-U	Non i-Size
		Activé : "ON"	i-UF	Non i-Size
Rang 2	Places arrière latérales 		i-U	i-U
	Place arrière centrale 		Non i-Size	i-U
Rang 3	Places arrière latérales		-	Non i-Size

**i-U** : Convient pour les dispositifs de retenue i-Size de la catégorie "Universelle" faisant face vers l'avant et vers l'arrière.

**i-UF** : Convient seulement pour les dispositifs de retenue i-Size de la catégorie "Universelle" faisant face vers l'avant.

**X** : Place assise ne convenant pas pour les dispositifs de retenue i-Size de la catégorie "Universelle".

**(a)** Consulter la législation en vigueur dans votre pays avant d'installer un enfant à cette place.

## Sécurité enfants mécanique

Ce dispositif interdit l'ouverture de la porte arrière par sa poignée intérieure.

La commande, de couleur rouge, est située sur le chant de chaque porte arrière (signalée par une étiquette).

## Verrouillage / Déverrouillage

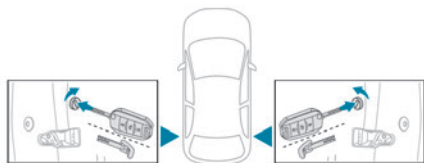

► Pour verrouiller, tourner la clé intégrée dans la commande **rouge** jusqu'en butée :

- Vers la droite sur la porte arrière gauche.
- Vers la gauche sur la porte arrière droite.

► Pour déverrouiller, tourner en sens inverse.

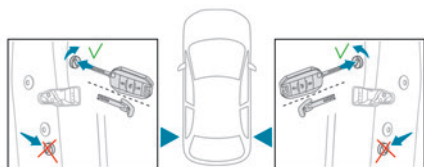

**!** Ne pas confondre la commande de sécurité enfants, de couleur rouge, avec l'accès à la commande de verrouillage de secours, de couleur noire.

## Sécurité enfants électrique

Ce système de commande à distance interdit l'ouverture des portes arrière par leurs poignées intérieures et l'utilisation des lève-vitres arrière.

## Activation / Désactivation



► Contact mis, appuyer sur ce bouton pour activer / désactiver la sécurité enfants.

Lorsque le voyant est allumé, la sécurité enfants est activée.

**!** Ce système est indépendant et ne remplace en aucun cas la commande de verrouillage centralisé.

Vérifier l'état de la sécurité enfants à chaque mise du contact.

Garder toujours la clé électronique sur soi en quittant le véhicule, même pour une courte durée.

En cas de choc violent, la sécurité enfants électrique se désactive automatiquement pour permettre la sortie des passagers arrière.

## Conseils de conduite

- ▶ Respecter le code de la route et être vigilant, quelles que soient les conditions de circulation.
- ▶ Surveiller votre environnement et garder les mains sur le volant afin d'être en état de réagir à toute éventualité à tout moment.
- ▶ Adopter une conduite souple, anticiper les freinages et augmenter les distances de sécurité, particulièrement en cas d'intempéries.
- ▶ Arrêter votre véhicule pour effectuer les opérations nécessitant une attention soutenue (réglages par exemple).
- ▶ Faire une pause toutes les deux heures lors d'un long trajet.

## Important !

**! Ne jamais laisser le moteur tourner dans un local fermé sans aération suffisante.** Les moteurs thermiques émettent des gaz d'échappement toxiques, tel le monoxyde de carbone. Danger d'intoxication et de mort !

**! En conditions hivernales très sévères (température inférieure à -23°C), laisser le moteur tourner pendant 4 minutes avant de rouler, pour garantir le bon fonctionnement et la longévité des éléments mécaniques de votre véhicule (moteur et boîte de vitesses).**

**! Ne jamais rouler avec le frein de stationnement serré.** Risque de surchauffe et d'endommagement du système de freinage !

**! Ne jamais stationner et ne jamais laisser le moteur tourner sur des surfaces inflammables (herbes sèches, feuilles mortes...).** Le système d'échappement de votre véhicule est très chaud, même plusieurs minutes après l'arrêt du moteur. Risque d'incendie !

**! Ne jamais laisser un véhicule sans surveillance, moteur tournant.** Si vous devez quitter votre véhicule moteur tournant, serrer le frein de stationnement et placer la boîte de vitesses au point mort ou sur la position **N** ou **P** (selon le type de boîte de vitesses).

**! Ne jamais laisser des enfants sans surveillance à l'intérieur d'un véhicule.**

## Sur chaussée inondée

Il est fortement recommandé de ne pas conduire sur chaussée inondée car cela pourrait gravement endommager le moteur (thermique et/ou électrique), la boîte de vitesses ainsi que les systèmes électriques du véhicule.

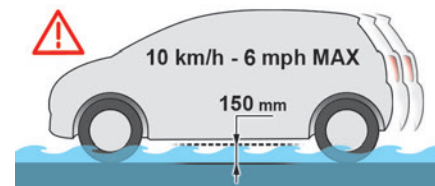

Si vous devez impérativement emprunter un passage inondé :

- ▶ Vérifier que la profondeur d'eau n'excède pas 15 cm, en tenant compte des vagues qui pourraient être générées par les autres usagers.
- ▶ Désactiver la fonction Stop & Start.
- ▶ Pour les motorisations hybrides, placer le sélecteur de mode en position **4WD** (selon version).
- ▶ Rouler aussi lentement que possible sans caler. Ne dépasser en aucun cas la vitesse de 10 km/h.
- ▶ Ne pas s'arrêter et ne pas éteindre le moteur.

En sortie de chaussée inondée, dès que les conditions de sécurité le permettent, freiner légèrement à plusieurs reprises afin de sécher les disques et les plaquettes de frein.

En cas de doute sur l'état de votre véhicule, consulter le réseau PEUGEOT ou un atelier qualifié.

## En cas de remorquage

**! La conduite avec remorque soumet le véhicule tracteur à des sollicitations plus**

importantes et exige de son conducteur une attention particulière.

**i** Respecter les masses remorquables maximales.

**En altitude** : réduire la charge maximale de 10 % par tranche de 1 000 mètres d'altitude ; la densité d'air réduite en altitude diminue les performances du moteur.

**!** **Véhicule neuf** : ne pas tracter une remorque avant d'avoir roulé au minimum 1 000 kilomètres.

**i** Lorsque la température extérieure est élevée, laisser tourner le moteur 1 à 2 minutes après l'arrêt du véhicule pour faciliter son refroidissement.

## Avant de partir

### Poids sur flèche

► Dans la remorque, répartir la charge pour que les objets les plus lourds se trouvent le plus près possible de l'essieu, et que le poids sur flèche (au point de jonction avec votre véhicule) approche le maximum autorisé, sans toutefois le dépasser.

## Pneumatiques

► Vérifier la pression des pneumatiques du véhicule tracteur et de la remorque en respectant les pressions recommandées.

### Éclairage

► Vérifier la signalisation électrique de la remorque et le réglage du site des projecteurs du véhicule.

**i** En cas d'utilisation d'un attelage d'origine PEUGEOT et pour éviter le signal sonore, l'aide au stationnement arrière est neutralisée automatiquement.

## En conduisant

### Refroidissement

En côte, tracter une remorque augmente la température du liquide de refroidissement. La charge maximale remorquable dépend de l'inclinaison de la pente et de la température extérieure. La capacité de refroidissement du ventilateur n'augmente pas avec le régime moteur.

► Réduire la vitesse et le régime moteur, afin de limiter l'échauffement.

Dans tous les cas, être attentif à la température du liquide de refroidissement.



En cas d'allumage de ce témoin d'alerte et du témoin **STOP**, arrêter le véhicule et couper le moteur dès que possible.

## Freins

Tracter une remorque augmente la distance de freinage. Pour limiter l'échauffement des freins, l'utilisation du frein moteur est recommandée.

### Vent latéral

Tenir compte de l'augmentation de la sensibilité au vent du véhicule.

## Protection antivol

### Antidémarrage électronique

Les clés contiennent un système d'antidémarrage électronique dont le code secret doit être reconnu pour que le démarrage soit possible.

En cas de dysfonctionnement, signalé par l'affichage d'un message, le véhicule ne démarre pas.

S'adresser au réseau PEUGEOT.



## Démarrage / Arrêt du moteur avec la clé

### Contacteur à clé

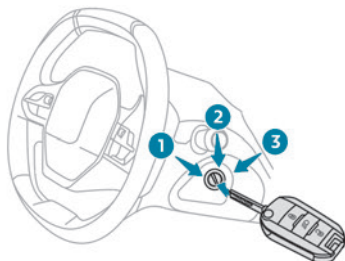

Il comporte 3 positions :

- **1. Stop** : insertion et extraction de la clé, colonne de direction verrouillée.
- **2. Contact** : colonne de direction déverrouillée, mise du contact, préchauffage (Diesel), marche du moteur.
- **3. Démarrage**.

**i** Éviter d'accrocher un objet lourd à la clé ou à la télécommande. Il pèserait sur son axe dans le contacteur et pourrait engendrer un dysfonctionnement.

### Position contact

Elle permet l'utilisation d'équipements électriques du véhicule ou de recharger des accessoires.

Dès que le niveau de charge de la batterie atteint le seuil de réserve, le système bascule sur le mode économie d'énergie : l'alimentation est coupée automatiquement pour préserver la charge de la batterie.

### Démarrage du moteur

Frein de stationnement serré :

- ▶ Avec une **boîte de vitesses manuelle**, placer le levier de vitesses au point mort puis appuyer à fond sur la pédale d'embrayage.
- ▶ Avec une **boîte de vitesses automatique**, placer le sélecteur de vitesses en mode **N** ou **P** puis appuyer à fond sur la pédale de frein.
- ▶ Insérer la clé dans le contacteur ; le système reconnaît le code.
- ▶ Déverrouiller la colonne de direction en tournant simultanément le volant et la clé.

**i** Dans certains cas, vous pouvez être amené à exercer une force importante pour manoeuvrer le volant (roues braquées, par exemple).

- ▶ Avec un **moteur à essence**, actionner le démarreur en tournant la clé jusqu'à la position **3** jusqu'au démarrage du moteur, sans accélérer. Dès que le moteur démarre, lâcher la clé.

**i** Avec les **motorisations essence**, après un démarrage à froid, le préchauffage du catalyseur peut provoquer des vibrations du moteur perceptibles à l'arrêt, moteur tournant,

pendant une durée qui peut atteindre 2 minutes (régime de ralenti accéléré).

- ▶ Avec un **moteur Diesel**, tourner la clé jusqu'à la position **2**, mise du contact, pour activer le dispositif de préchauffage du moteur.



Attendre l'extinction de ce témoin au combiné, puis actionner le démarreur en tournant la clé jusqu'à la position **3** jusqu'au démarrage du moteur, sans accélérer. Dès que le moteur démarre, lâcher la clé.

**i** En conditions hivernales, la durée d'allumage du témoin est prolongée. Lorsque le moteur est chaud, le témoin ne s'allume pas.

**!** Si le moteur ne démarre pas immédiatement, couper le contact. Attendre quelques instants avant de redémarrer. Si après quelques tentatives le moteur ne démarre pas, ne pas insister - Risque d'endommagement du démarreur et du moteur. Faire appel au réseau PEUGEOT ou à un atelier qualifié.

**i** En conditions tempérées, ne pas faire chauffer le moteur à l'arrêt mais démarrer immédiatement et rouler à régime modéré.

## Arrêt du moteur

- ▶ Immobiliser le véhicule.
- ▶ Moteur au ralenti, tourner la clé vers la position **1**.
- ▶ Retirer la clé du contacteur.
- ▶ Pour verrouiller la colonne de direction, manoeuvrer le volant jusqu'à ce qu'il se bloque.

**i** Pour faciliter le déverrouillage de la colonne de direction, il est conseillé de placer les roues avant dans l'axe du véhicule avant de couper le moteur.

**!** Ne jamais couper le contact avant l'immobilisation complète du véhicule. Avec l'arrêt du moteur, les fonctions d'assistance au freinage et de direction sont également coupées - Risque de perte de contrôle du véhicule !

**i** Vérifier que le frein de stationnement est correctement serré, notamment sur un terrain en pente.  
En quittant le véhicule, conserver la clé sur soi et verrouiller le véhicule.

### Mode économie d'énergie

Après l'arrêt du moteur (position **1. Stop**), il est encore possible d'utiliser, pendant une durée cumulée maximale de 30 minutes, des fonctions telles que le système audio et télématique,

les plafonniers, les essuie-vitres, les feux de croisement, ...

**i** Pour plus de détails sur le **Mode économie d'énergie**, se reporter à la rubrique correspondante.

**i** **Oubli de la clé**  
À l'ouverture de la porte conducteur, un message d'alerte s'affiche, accompagné d'un signal sonore, pour vous rappeler que la clé est restée dans le contacteur en position **1 (Stop)**.  
En cas d'oubli de la clé dans le contacteur en position **2 (Contact)**, la coupure du contact se déclenche automatiquement au bout d'une heure.  
Pour remettre le contact, tourner la clé en position **1 (Stop)**, puis de nouveau en position **2 (Contact)**.

## Démarrage / Arrêt du moteur avec l'Accès et Démarrage Mains Libres

**i** La présence de la clé électronique dans l'habitacle est impérative.  
En cas de non-détection, un message s'affiche.  
Déplacer la clé électronique afin de pouvoir démarrer ou arrêter le moteur.

En cas d'échec, se reporter à la rubrique "Clé non détectée - Démarrage de secours ou Arrêt de secours".

## Démarrage



- ▶ Avec une **boîte de vitesses manuelle**, placer le levier de vitesses au point mort et appuyer à fond sur la pédale d'embrayage.
- ▶ Avec une **boîte de vitesses automatique**, sélectionner le mode **P** ou **N** et appuyer sur la pédale de frein.
- ▶ Appuyer sur le bouton "**START/STOP**" tout en maintenant l'appui sur la pédale jusqu'au démarrage du moteur.

Pour les **motorisations Diesel**, par température négative et/ou moteur froid, le démarrage ne s'effectuera qu'après l'extinction du témoin de préchauffage.



Si ce témoin s'allume après un appui sur le bouton "**START/STOP**" :

► Maintenir la pédale enfoncée et ne pas effectuer de nouvel appui sur "**START/STOP**" jusqu'au démarrage complet du moteur. Si l'une des conditions de démarrage n'est pas appliquée, un message s'affiche. Dans certains cas, un message indique qu'il est nécessaire de manoeuvrer le volant tout en appuyant sur le bouton "**START/STOP**" pour aider au déverrouillage de la colonne de direction.

**i** Avec les **motorisations essence**, après un démarrage à froid, le préchauffage du catalyseur peut provoquer des vibrations du moteur perceptibles à l'arrêt, moteur tournant, pendant une durée qui peut atteindre 2 minutes (régime de ralenti accéléré).

**i** En cas de calage du moteur, relâcher la pédale d'embrayage et l'enfoncer de nouveau à fond, le moteur redémarre automatiquement.

## Démarrage des véhicules hybrides

► Appuyer à fond sur la pédale de frein et faire un appui **court** sur le bouton **START/STOP**.

**READY** ► Maintenir le pied sur la pédale jusqu'à l'allumage de ce témoin qui signale l'activation du système hybride (confirmée par un signal sonore).

Par défaut, le système démarre en mode **ELECTRIC**.

En fonction de certains paramètres (niveau de charge de la batterie ou température extérieure), le système détermine s'il est nécessaire de démarrer le moteur essence.

Il est possible à tout instant de modifier le mode de conduite à l'aide du sélecteur de mode.

**!** Lorsque le véhicule démarre en roulage électrique, il ne fait aucun bruit.

Faire particulièrement attention aux piétons et cyclistes qui pourraient ne pas entendre le véhicule arriver malgré l'avertisseur sonore piéton.

## Arrêt

- Immobiliser le véhicule, moteur au ralenti.
- Avec une **boîte de vitesses manuelle**, placer de préférence le levier de vitesses au point mort.
- Avec une **boîte de vitesses automatique**, sélectionner de préférence le mode **P** ou **N**.
- Appuyer sur le bouton "**START/STOP**".
- Pour les véhicules hybrides, avant de quitter le véhicule, vérifier que le témoin **READY** est éteint.

Dans certains cas, il est nécessaire de manoeuvrer le volant pour verrouiller la colonne de direction.

Sur certaines versions avec boîte de vitesses automatique (EAT6 / EAT8), la colonne de

direction ne se verrouille pas, mais la boîte de vitesses se verrouille en mode **P**.

**i** Si le véhicule n'est pas immobilisé, le moteur ne s'arrêtera pas.

**!** Avec l'arrêt du moteur, les fonctions d'assistance au freinage et de direction sont également coupées - Risque de perte de contrôle du véhicule !

**!** Ne jamais quitter le véhicule en laissant la clé électronique à bord.

## Mise du contact sans démarrage



Avec la clé électronique dans l'habitacle, l'appui sur le bouton "**START/STOP**", **sans action sur les pédales**, permet la mise du contact sans démarrer le moteur (allumage du combiné et des accessoires tel que la radio et l'éclairage).

► Appuyer **de nouveau** sur ce bouton pour couper le contact et permettre le verrouillage du véhicule.

## Clé non détectée

### Démarrage de secours

Un lecteur de secours est aménagé sur la colonne de direction pour permettre le démarrage du moteur, lorsque le système ne détecte pas la clé dans la zone de reconnaissance ou lorsque la pile de la clé électronique est usée.

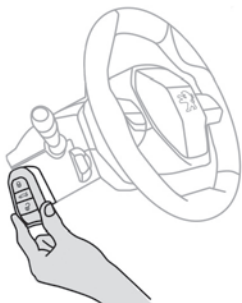

- Placer la télécommande contre le lecteur et la maintenir.
- **Avec une boîte de vitesses manuelle**, placer le levier de vitesses au point mort puis appuyer à fond sur la pédale d'embrayage.
- **Avec une boîte de vitesses automatique**, sélectionner le mode **P** puis appuyer à fond sur la pédale de frein.



- Appuyer sur le bouton "**START/STOP**". Le moteur démarre.

### Arrêt de secours



Lorsque la clé électronique n'est pas détectée ou n'est plus dans la zone de reconnaissance, un message apparaît au combiné à la fermeture d'un ouvrant ou à la demande de l'arrêt du moteur.

- Pour confirmer la demande d'arrêt du moteur, appuyer environ 5 secondes sur le bouton "**START/STOP**".
- En cas de dysfonctionnement de la clé électronique, consulter le réseau PEUGEOT ou un atelier qualifié.

## Arrêt d'urgence

En cas d'urgence uniquement, le moteur peut être arrêté sans conditions (même en roulant).

- Appuyer environ 5 secondes sur le bouton "**START/STOP**".

Dans ce cas, la colonne de direction se bloque dès que le véhicule est immobilisé.

Sur certaines versions avec boîte de vitesses automatique (EAT6 / EAT8), la colonne de direction ne se verrouille pas.

## Frein de stationnement électrique

Ce système permet, en fonctionnement automatique, le serrage du frein de stationnement à l'arrêt du moteur et le desserrage dès la mise en mouvement du véhicule.

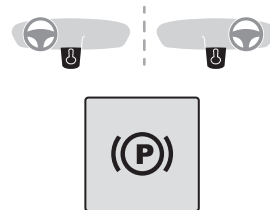

À tout moment, moteur tournant :

- Pour serrer le frein de stationnement, **tirer** brièvement la palette.

► Pour le desserrer, **pousser** brièvement la palette, tout en appuyant sur la pédale de frein. Par défaut, le mode automatique est activé.

## Témoin de fonctionnement

 Ce témoin s'allume à la fois au combiné et sur la palette pour confirmer le serrage du frein de stationnement, accompagné de l'affichage du message "Frein de parking serré". Le témoin s'éteint pour confirmer le desserrage du frein de stationnement, accompagné de l'affichage du message "Frein de parking desserré".

Le témoin clignote lors d'une demande manuelle de serrage ou de desserrage.

 En cas de panne de batterie, le frein de stationnement électrique ne fonctionne pas.

Par sécurité, avec une boîte de vitesses manuelle, si le frein de stationnement n'est pas serré, immobiliser le véhicule en engageant une vitesse.

Par sécurité, avec une boîte de vitesses automatique, si le frein de stationnement n'est pas serré, immobiliser le véhicule en installant les cales fournies contre une des roues.

Faire appel au réseau PEUGEOT ou à un atelier qualifié.

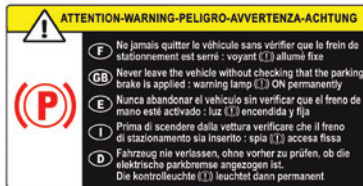

 Avant de sortir du véhicule, vérifier que le frein de stationnement est serré : les témoins de frein de stationnement doivent être allumés fixe au combiné et sur la palette. Si le frein de stationnement n'est pas serré, un signal sonore retentit et un message s'affiche à l'ouverture de la porte conducteur.

 Ne pas laisser un enfant seul à l'intérieur du véhicule, il pourrait desserrer le frein de stationnement.

 **En cas de stationnement : en forte pente, véhicule très chargé ou en remorquage**

Avec une boîte de vitesses manuelle, tourner les roues vers le trottoir et engager une vitesse.

Avec une boîte de vitesses automatique, tourner les roues vers le trottoir et sélectionner le mode **P**.

En situation de remorquage, le véhicule est homologué pour pouvoir stationner sur des pentes inférieures à 12 %.

## Fonctionnement manuel

### Desserrage manuel

Contact mis ou moteur tournant :

- Appuyer sur la pédale de frein.
- En maintenant l'appui sur la pédale de frein, pousser brièvement la palette.

 Si vous poussez la palette sans enfoncer la pédale de frein, le frein de stationnement ne se desserre pas et un message s'affiche.

### Serrage manuel

Véhicule à l'arrêt :

- Tirer brièvement la palette.

La demande de serrage est confirmée par le clignotement du témoin de la palette.

## Fonctionnement automatique

### Desserrage automatique

S'assurer au préalable que le moteur est démarré et que la porte conducteur est correctement fermée.

Le frein de stationnement **se desserre automatiquement et progressivement à la mise en mouvement du véhicule.**

**Avec une boîte de vitesses manuelle**

► Appuyer à fond sur la pédale d'embrayage, engager la première vitesse ou la marche arrière.

► Appuyer sur la pédale d'accélérateur et relâcher la pédale d'embrayage.

#### Avec une boîte de vitesses automatique

► Appuyer sur la pédale de frein.

► Sélectionner le mode **D**, **M** ou **R**.

► Relâcher la pédale de frein et appuyer sur la pédale d'accélérateur.

**i** Si le frein ne se desserre pas automatiquement, vérifier que les portes avant sont correctement fermées.

**!** À l'arrêt, moteur tournant, ne pas accélérer inutilement - Risque de desserrer le frein de stationnement.

### Serrage automatique

Véhicule à l'arrêt, le frein de stationnement **se serre automatiquement à la coupure du moteur**.

**!** Au calage du moteur ou au passage en mode STOP du Stop & Start, le serrage automatique ne s'effectue pas.

**i** En fonctionnement automatique, il est possible à tout instant de serrer ou desserrer manuellement le frein de stationnement à l'aide de la palette.

## Cas particuliers

### Immobilisation du véhicule, moteur tournant

Pour immobiliser le véhicule moteur tournant, tirer brièvement la palette.

### Stationnement du véhicule, frein desserré

**!** En cas de grand froid (gel), il est recommandé de ne pas serrer le frein de stationnement.

Pour immobiliser le véhicule, engager une vitesse ou installer les cales contre une des roues.

**i** Avec une boîte de vitesses automatique, le mode **P** est automatiquement engagé à la coupure du contact. Les roues sont bloquées.

Pour plus d'informations sur la **Mise en roue libre du véhicule**, se reporter à la rubrique correspondante.

**i** Avec une boîte de vitesses automatique, mode **N** engagé, l'ouverture de la porte conducteur déclenche un signal sonore. La fermeture de la porte conducteur entraîne son extinction.

## Désactivation du fonctionnement automatique

Dans certaines situations, comme par temps de grand froid ou remorquage (caravane, dépannage), il peut être nécessaire de désactiver le fonctionnement automatique du système.

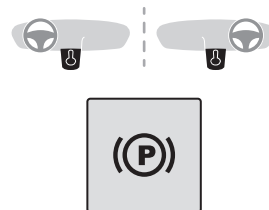

- Démarrer le moteur.
- Serrer, avec la palette, le frein de stationnement s'il est desserré.
- Relâcher complètement le pied de la pédale de frein.
- Maintenir la palette poussée dans le sens du desserrage de 10 secondes à 15 secondes au maximum.
- Relâcher la palette.
- Appuyer sur la pédale de frein et la maintenir enfoncée.
- Tirer la palette dans le sens du serrage pendant 2 secondes.



La désactivation des fonctions automatiques est confirmée par l'allumage de ce témoin au combiné.

► Relâcher la palette et la pédale de frein. Désormais, seules les commandes manuelles, à l'aide de la palette de commande, permettent de serrer et de desserrer le frein de stationnement. Appliquer de nouveau cette procédure pour réactiver le fonctionnement automatique (confirmé par l'extinction du témoin au combiné).

## Freinage de secours

En cas de défaillance du freinage par la pédale de frein ou en situation exceptionnelle (exemple : malaise du conducteur, en conduite accompagnée), le tirage maintenu de la palette du frein de stationnement électrique permet de freiner le véhicule. Le freinage est actif tant que la palette est maintenue tirée ; il s'interrompt dès que celle-ci est relâchée.

Les systèmes ABS et CDS assurent la stabilité du véhicule lors du freinage de secours.

En cas de défaillance du freinage de secours, le message "Défaut frein de parking" s'affiche au combiné.



En cas de défaillance des systèmes ABS et CDS, signalé

par l'allumage de l'un ou des deux témoins au combiné, la stabilité du véhicule n'est plus garantie.

Dans ce cas, la stabilité doit être assurée par le conducteur, en répétant successivement des

actions de "tiré-relâché" sur la palette jusqu'à l'immobilisation du véhicule.

## Boîte manuelle 6 vitesses

### Passage de la 5<sup>ème</sup> ou de la 6<sup>ème</sup> vitesse

► Déplacer complètement le sélecteur de vitesses vers la droite pour bien engager la 5<sup>ème</sup> ou la 6<sup>ème</sup> vitesse.



Le non-respect de cette préconisation peut endommager définitivement la boîte de vitesses (engagement de la 3<sup>ème</sup> ou 4<sup>ème</sup> vitesse par inadvertance).

### Passage de la marche arrière



► Soulever la gachette sous le pommeau et déplacer le levier de vitesses vers la gauche, puis vers l'avant.



Engager uniquement la marche arrière, véhicule à l'arrêt, moteur au ralenti.



Par sécurité et pour faciliter le démarrage du moteur, sélectionner toujours le point mort et appuyer sur la pédale d'embrayage.

## Boîte de vitesses automatique (EAT6 / EAT8)

Boîte de vitesses automatique à 6 ou 8 vitesses avec un sélecteur impulsionnel. Elle permet également un mode manuel avec le passage des vitesses à l'aide des palettes de commande, situées derrière le volant.

### États de la boîte de vitesses

#### P. Parking

Pour le stationnement du véhicule : les roues avant sont bloquées.

#### R. Marche arrière

#### N. Point mort

Pour déplacer le véhicule, contact coupé et ainsi mettre le véhicule en roue libre.

Pour plus d'informations sur la **Mise en roue libre du véhicule**, se reporter à la rubrique correspondante.

**D. Conduite en mode automatique**

La boîte gère le passage des vitesses en fonction du style de conduite, du profil de la route et de la charge du véhicule.

**M. Conduite en mode manuel**

Le conducteur passe les vitesses à l'aide des commandes au volant.

## Sélecteur impulsionnel

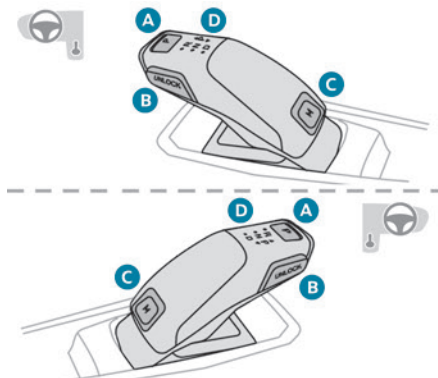

**A. Bouton P**

Pour passer en mode Parking.

**B. Bouton Unlock**

Pour déverrouiller la boîte de vitesses et quitter P ou passer en R, pied sur la pédale de frein.

L'appui maintenu sur ce bouton doit se faire avant impulsion sur le sélecteur.

**C. Bouton M**

Pour passer en mode manuel permanent à partir du mode D.

**D. Voyants d'état de la boîte de vitesses (R, N, D)**

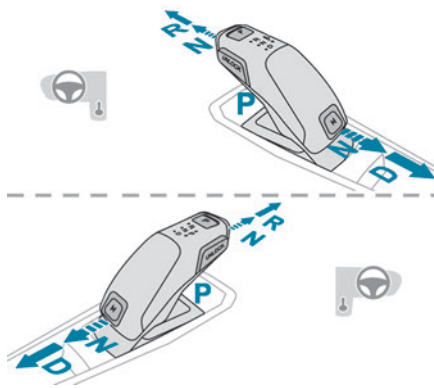

► Basculer le sélecteur en donnant une ou deux impulsions vers l'avant (N ou R) ou vers l'arrière (N ou D), en franchissant, si nécessaire, le point de résistance.

Dès que le sélecteur impulsionnel est relâché, il revient à sa position initiale.

Par exemple, pour passer de P à R, tout en appuyant sur **Unlock**, donner au choix deux impulsions vers l'avant sans franchir le point de résistance ou bien une seule impulsion en franchissant le point de résistance :

– Dans le premier cas, la boîte passe de P à N, puis de N à R.

– Dans le second cas, la boîte passe directement de P à R.

## Commandes au volant

En mode M et D, les palettes de commande au volant permettent au conducteur de changer manuellement de rapport.

Elles ne permettent pas de sélectionner le point mort, ni d'engager ou de quitter la marche arrière.

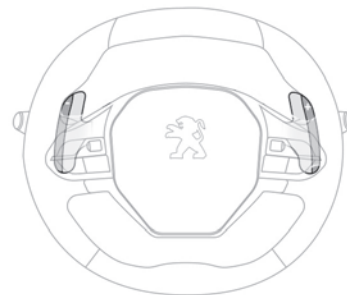

► Tirer vers soi la palette "+" ou "-" en donnant une impulsion pour engager respectivement le rapport supérieur ou inférieur.

## Affichages au combiné

Dès la mise du contact, l'état de la boîte de vitesses s'affiche au combiné :

**P** : stationnement.

**R** : marche arrière.



**N** : point mort.

**D1...D6 / D8** : mode automatique.

**S** : programme Sport ou pack Dynamique.

**M1...M6 / M8** : mode manuel.

- : demande non prise en compte en mode manuel.

Contact mis, à l'ouverture de la porte conducteur, un message s'affiche pour vous demander de mettre la boîte de vitesses en mode **P**.

## Bouton "Sport"

Moteur tournant, lorsque le programme associé au bouton est activé, la boîte de vitesses retarde la montée des rapports pour procurer un style de conduite plus dynamique.

Le programme est automatiquement désactivé à la coupure du contact.

Il n'est pas recommandé d'activer le programme **Sport** ou le pack **Dynamique** dans les situations suivantes :

- Utilisation des modes spécifiques de l'Advanced Grip Control en dehors du mode standard.
- Réserve de carburant atteinte.
- Réserve d'AdBlue atteinte.

**i** L'appui sur ce bouton reste sans effet en cas d'attelage et de branchement d'une remorque.

### Programme Sport

**SPORT** En mode **D**, l'appui sur ce bouton active le programme **Sport**.

**"S"** apparaît dans le combiné.

### Pack Dynamique

**SPORT** ► Appuyer sur ce bouton pour activer / désactiver la fonction.

Le voyant orange du bouton s'allume lorsque le pack **Dynamique** est activé.

Pour plus d'informations sur le **Pack Dynamique**, se reporter à la rubrique correspondante.

## Fonctionnement

Moteur tournant, si un appui sur la pédale de frein et/ou sur le bouton **Unlock** est nécessaire pour changer de mode, un message d'alerte s'affiche au combiné.

Seules les demandes de changement de mode conformes sont prises en compte.

**!** Moteur tournant, freins desserrés, si **R**, **D** ou **M** est sélectionné, le véhicule se déplace même sans appuyer sur la pédale d'accélérateur.

**!** Ne jamais appuyer en même temps sur les pédales d'accélérateur et de frein

- Risque de détérioration de la boîte de vitesses !

En cas de panne de batterie, placer impérativement les cales fournies avec l'outillage de bord contre une des roues pour immobiliser le véhicule.

## Déblocage de la boîte de vitesses

- Depuis le mode **P** :

- Appuyer à fond sur la pédale de frein.
- Appuyer sur le bouton **Unlock**.
- En maintenant l'appui sur la pédale de frein et sur le bouton **Unlock**, sélectionner un autre mode.

- Depuis le point mort **N**, à vitesse inférieure à 5 km/h :

- Appuyer à fond sur la pédale de frein.
- En maintenant l'appui sur la pédale de frein, sélectionner un autre mode.

### Passage de la marche arrière

- Décélétrer jusqu'à l'arrêt.
- Pied sur la pédale de frein, appuyer sur le bouton **Unlock**.
- En maintenant les appuis, sélectionner le mode **R**.

### Mode manuel

**Passage du mode :**

- Mode **D** sélectionné au préalable.
- Appuyer sur le bouton **M** ; le voyant vert du bouton s'allume.

**Sortie du mode :**

- Donner une impulsion vers l'avant pour revenir en **D**.
- ou
- Appuyer sur le bouton **M** ; le voyant du bouton s'éteint.

## Coupage du contact

Pour couper le contact, le véhicule doit être à l'arrêt.

## Mise en roue libre du véhicule

Pour plus d'informations sur la **Mise en roue libre du véhicule**, se reporter à la rubrique correspondante.

**i** Avec le mode **N** engagé, l'ouverture de la porte conducteur va déclencher un signal sonore. La fermeture de la porte conducteur entraînera son extinction.

## Particularités du mode automatique

La boîte de vitesses sélectionne le rapport qui offre les performances optimales en fonction de la température ambiante, du profil de la route, du chargement du véhicule et du comportement du conducteur.

Pour obtenir une accélération maximale sans toucher au sélecteur, appuyer à fond sur la pédale d'accélérateur (kick down). La boîte de vitesses rétrograde automatiquement ou maintient le rapport sélectionné jusqu'au régime maximum du moteur.

Les commandes au volant permettent au conducteur de sélectionner temporairement les rapports si les conditions de vitesse et de régime moteur le permettent.

## Particularités du mode manuel

Le passage d'un rapport à un autre est réalisé uniquement si les conditions de vitesse du véhicule et de régime moteur le permettent.

## Démarrage du véhicule

Depuis le mode **P** :

- ▶ Appuyer à fond sur la pédale de frein.
- ▶ Démarrer le moteur.
- ▶ En maintenant le pied sur la pédale de frein, appuyer sur le bouton **Unlock**.
- ▶ Donner une ou deux impulsions vers l'arrière pour sélectionner le mode automatique **D**, ou vers l'avant pour passer la marche arrière **R**.  
Depuis le point mort **N** :

- ▶ Appuyer à fond sur la pédale de frein.
- ▶ Démarrer le moteur.
- ▶ En maintenant le pied sur la pédale de frein, donner une impulsion vers l'arrière pour sélectionner le mode automatique **D**, ou vers l'avant, accompagnée de l'appui sur le bouton **Unlock** pour passer la marche arrière **R**.  
Ensuite, depuis **D** ou **R** :
- ▶ Relâcher la pédale de frein.
- ▶ Accélérer progressivement pour desserrer automatiquement le frein de stationnement électrique.

Le véhicule se déplace aussitôt.

**i** En conditions hivernales sévères (température inférieure à -23 °C), il est recommandé de laisser tourner le moteur quelques minutes avant de démarrer le

véhicule pour garantir le bon fonctionnement et la longévité du moteur et de la boîte de vitesses.

**!** Avec une boîte de vitesses automatique, ne jamais chercher à démarrer le moteur en poussant le véhicule.

## Arrêt du véhicule

Quel que soit l'état de la boîte de vitesses à la coupure du contact, le mode **P** s'engage automatiquement et immédiatement. Néanmoins, en mode **N**, le mode **P** s'engagera après un délai de 5 secondes (pour réaliser la procédure de mise en roue libre du véhicule). Vérifier que le mode **P** est bien engagé et que le frein de stationnement électrique s'est serré automatiquement ; à défaut, le serrer manuellement.

**(P)** Les voyants correspondants du sélecteur et de la palette de commande du frein de stationnement électrique doivent être allumés, ainsi que les témoins au combiné.

## Anomalie de fonctionnement de la boîte de vitesses

**!** Ce témoin s'allume, accompagné de l'affichage d'un message et d'un signal sonore, dès la mise du contact.

Se rendre dans le réseau PEUGEOT ou dans un atelier qualifié.

Ne pas rouler à une vitesse supérieure à 100 km/h, dans la limite de la réglementation locale.

La boîte de vitesses passe en mode de secours : le mode **D** se bloque sur le troisième rapport, les palettes au volant sont inopérantes, le mode **M** n'est plus accessible. Un choc important peut être ressenti en passant la marche arrière. Il est sans risque pour la boîte de vitesses.

## Anomalie de fonctionnement du sélecteur

### Dysfonctionnement mineur



Ce témoin s'allume, accompagné de l'affichage d'un message et d'un signal sonore.

Conduire prudemment et se rendre dans le réseau PEUGEOT ou dans un atelier qualifié. Dans certains cas, les voyants du sélecteur ne s'allument plus, mais l'état de la boîte de vitesses reste affiché au combiné.

### Dysfonctionnement grave



Ce témoin s'allume, accompagné de l'affichage d'un message.

**!** S'arrêter dès que possible, à l'écart de la circulation, et faire appel au réseau PEUGEOT ou à un atelier qualifié.

## Boîte de vitesses automatique électrifiée e-EAT8 (Hybride)

Boîte de vitesses automatique à 8 vitesses avec sélecteur impulsif et fonction de freinage régénératif.

À l'exception du mode manuel, du bouton "Sport" et du freinage régénératif, le fonctionnement est identique à celui des autres boîtes de vitesses EAT8.

Pour plus d'informations sur le **Fonctionnement** et les **Anomalies de fonctionnement** de la boîte de vitesses EAT8, se reporter aux rubriques correspondantes.

## États de la boîte de vitesses

- P.** Parking  
Pour le stationnement du véhicule : les roues avant sont bloquées.
- R.** Marche arrière
- N.** Point mort  
Pour déplacer le véhicule contact coupé : dans certaines stations de lavage, en cas de remorquage du véhicule...

- D/B.** Marche avant automatique (**D**) ou marche avant automatique avec freinage régénératif (**B**)

La boîte gère le passage des vitesses en fonction du style de conduite, du profil de la route et de la charge du véhicule. Avec la fonction de freinage régénératif activée, la boîte gère également le freinage au relâchement de la pédale d'accélérateur.

## Sélecteur impulsif

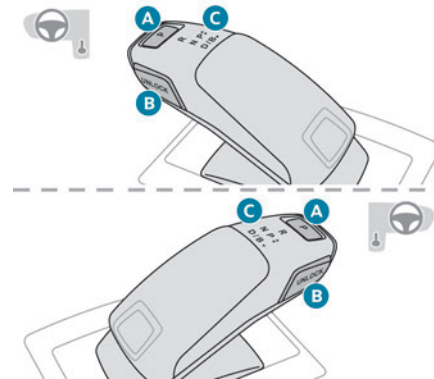

- A.** Bouton **P**  
Pour passer en mode Parking.

## B. Bouton **Unlock**

Pour déverrouiller la boîte de vitesses et quitter **P** ou passer en **R**, pied sur la pédale de frein.

L'appui maintenu sur ce bouton doit se faire avant impulsion sur le sélecteur.

## C. Voyants d'état de la boîte de vitesses (**R**, **N**, **D/B**)

## Affichages au combiné

Dès la mise du contact, l'état de la boîte de vitesses s'affiche au combiné :

**P** : stationnement.

**R** : marche arrière.

**N** : point mort.

**D1 à D8** : marche avant automatique.

**B1 à B8** : marche avant automatique avec fonction de freinage régénératif activée.

En roulage tout électrique, le rapport engagé n'est pas indiqué.

À la coupure du contact, l'état de la boîte de vitesses reste affiché quelques secondes au combiné.

## Freinage régénératif

La fonction de freinage régénératif agit comme un frein moteur en produisant une décélération du véhicule sans appui sur la pédale de frein. Lorsque le conducteur relâche la pédale d'accélérateur, le véhicule ralentit plus fortement et recharge la batterie.

► Depuis le mode **D/B**, donner une impulsion vers l'arrière du sélecteur impulsional pour activer / désactiver la fonction.

Le **D** est remplacé par un **B** au combiné.

L'état de la fonction n'est pas mémorisé à la coupure du contact.

! Le conducteur doit toujours être prêt à utiliser la pédale de frein : dans certaines situations (exemple : batterie pleine, températures extrêmes), le niveau de freinage régénératif peut être temporairement limité et la décélération moins importante.

## Aide au démarrage en pente

Ce système maintient immobilisé un court instant (environ 2 secondes) le véhicule lors d'un démarrage en pente, le temps de passer de la pédale de frein à la pédale d'accélérateur.

Ce système est actif uniquement lorsque :

- Le véhicule a été complètement immobilisé pied sur la pédale de frein.
- Certaines conditions de pente sont réunies.
- La porte conducteur est fermée.

! Ne pas sortir du véhicule pendant la phase de maintien temporaire de l'aide au démarrage en pente.

Si quelqu'un doit sortir du véhicule moteur tournant, serrer manuellement le frein de stationnement. Puis vérifier que le témoin

de frein de stationnement et le témoin **P** de la palette de commande sont allumés de manière fixe.

! L'aide au démarrage en pente ne peut pas être neutralisée. Cependant, l'utilisation du frein de stationnement pour l'immobilisation du véhicule interrompt son fonctionnement.

## Fonctionnement

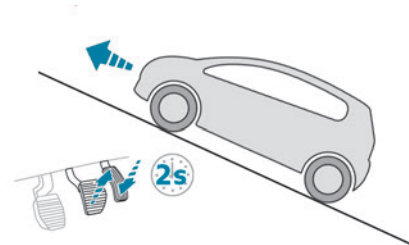

**En pente montante, véhicule à l'arrêt, le véhicule est maintenu un court instant dès que vous relâchez la pédale de frein :**

- si vous êtes en première vitesse ou au point mort en boîte de vitesses manuelle.
- si vous êtes en mode **D** ou **M** en boîte de vitesses automatique.

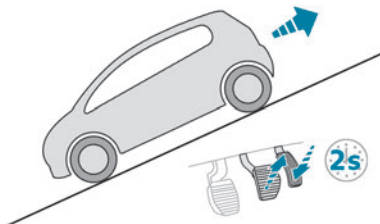

En pente descendante, véhicule à l'arrêt et marche arrière engagée, le véhicule est maintenu un court instant dès que vous relâchez la pédale de frein.

## Anomalie de fonctionnement



En cas de dysfonctionnement, ces témoins s'allument.

Consulter le réseau PEUGEOT ou un atelier qualifié pour vérification du système.

## Pack Dynamique

Ce pack conditionne les éléments suivants :

- Ambiance acoustique du moteur.
- Assistance de direction.
- Accélération.
- Gestion du passage des vitesses avec la boîte de vitesses automatique.
- Affichage au combiné d'informations sur les paramètres dynamiques du véhicule (mode "PERSONNEL").

## Activation / Désactivation



► Appuyer sur ce bouton ; le voyant orange du bouton s'allume pour confirmer l'activation de la fonction.

**i** Si le voyant orange clignote, l'activation n'est pas disponible (exemple : si le Park Assist est sélectionné).  
Si le clignotement du voyant perdure, contacter le réseau PEUGEOT ou un atelier qualifié.

## Affichages

Pour afficher ces informations au combiné, sélectionner le mode "PERSONNEL", puis le type d'information souhaité.

**i** Ces informations de télémétrie (puissance délivrée, pression de suralimentation, couple, accélérations longitudinale et transversale, ...) ne sont données qu'à titre indicatif.

## Modes de conduite

Le nombre et le type de modes de conduite disponibles dépendent de la motorisation et de l'équipement du véhicule.

La sélection d'un mode de conduite s'effectue à partir de la commande suivante :

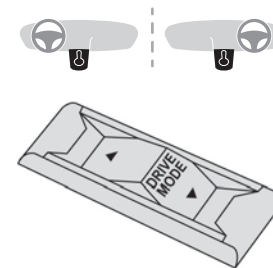

L'appui sur la commande permet d'afficher les modes au combiné.

À l'extinction du message, le mode sélectionné est activé et reste indiqué au combiné (hors mode **NORMAL**).

## Avec motorisation hybride

À chaque mise du contact, le mode **ELECTRIC** est sélectionné par défaut.

### **ELECTRIC**

Permet un roulage assuré à 100% par l'énergie électrique. La vitesse maximale est d'environ 135 km/h.

Au démarrage, si les conditions ne permettent pas l'activation ou le maintien du mode **ELECTRIC**, le message "Mode électrique actuellement indisponible" apparaît au combiné. Le véhicule bascule automatiquement en mode **HYBRID**.

L'allumage d'une LED bleue en dessous du rétroviseur intérieur, visible de l'extérieur

du véhicule, confirme le roulage en mode **ELECTRIC**.

**i** Il est possible de désactiver l'allumage de la LED en insérant la pointe d'un accessoire de type trombone dans le trou situé sous le rétroviseur.

#### Conditions d'activation

- Niveau de charge de la batterie suffisant. Un branchement du véhicule après chaque roulage est donc préconisé. Le mode **ELECTRIC** est disponible tant qu'il reste de l'énergie dans la batterie.
- Température extérieure comprise entre 0°C et 45°C.

#### Sortie manuelle du mode

- Appui à fond sur la pédale d'accélérateur.
- Sélection d'un autre mode.

**i** En cas de non-utilisation du véhicule pendant une longue période (plusieurs mois), un redémarrage du moteur essence peut se produire même si la batterie est chargée.

#### HYBRID

Permet d'optimiser la consommation de carburant du véhicule en gérant le **fonctionnement alterné ou simultané des deux types de moteurs**, en fonction des conditions de roulage et du style de conduite. En mode **HYBRID**, il est possible de rouler en 100 % électrique si le niveau de charge de la

batterie est suffisant et les besoins d'accélération sont modérés.

**i** Lorsque la navigation est activée, le mode **HYBRID** est conseillé pour optimiser la consommation électrique.

#### SPORT

Permet une conduite plus dynamique pour profiter des performances maximales du véhicule. L'énergie électrique vient en appoint du moteur essence tant qu'il reste de l'énergie dans la batterie.

#### 4WD (4 roues motrices)

Selon équipement. Le mode **4WD** ("4 Wheel Drive") permet d'améliorer la motricité du véhicule à basse et moyenne vitesse en entraînant en continu les 4 roues. Ce mode est particulièrement adapté à la conduite sur routes enneigées et terrains difficiles (boue, sable...) ainsi qu'aux passages de gué, à vitesse modérée. Selon les conditions de roulage et le niveau de charge de la batterie, le mode **4WD** peut être 100% électrique.

**i** Ce mode est d'autant plus efficace que le véhicule est équipé de pneumatiques adaptés, tels que des pneumatiques hiver.

L'amélioration de la motricité grâce aux moteurs électriques est possible jusqu'à 135 km/h ; au-delà, seules les roues avant entraînent le véhicule.

## Indicateur de changement de rapport

(Suivant motorisation.)

Ce système permet de réduire la consommation de carburant en préconisant le rapport de vitesse le plus adapté.

## Fonctionnement

Selon la situation de conduite et l'équipement du véhicule, le système peut préconiser de sauter un ou plusieurs rapports.

Les préconisations d'engagement de rapport ne doivent pas être considérées comme obligatoires. En effet, la configuration de la route, la densité de la circulation ou la sécurité restent des éléments déterminants dans le choix du rapport optimal. Le conducteur garde donc la responsabilité de suivre ou non les indications du système.

Cette fonction ne peut pas être désactivée.

**i** Avec une boîte de vitesses automatique, le système n'est actif qu'en fonctionnement manuel.



L'information apparaît dans le combiné, sous la forme d'une flèche et du rapport conseillé.

- i** Le système adapte les consignes de changement de rapport en fonction des conditions de roulage (pente, charge,...) et des sollicitations du conducteur (demande de puissance, accélération, freinage,...). Le système ne propose en aucun cas :
- d'engager le premier rapport,
  - d'engager la marche arrière.

## Stop & Start

La fonction Stop & Start met le moteur en veille - mode STOP - lors de phases d'arrêt du véhicule (feux rouges, embouteillages...). Le moteur redémarre automatiquement - mode START - dès que le conducteur souhaite repartir.

La fonction est destinée à réduire, essentiellement en mode urbain, la consommation de carburant, les émissions de gaz polluants et le niveau sonore à l'arrêt. La fonction ne modifie pas les fonctionnalités du véhicule, notamment le freinage.

### Désactivation / Réactivation

La fonction est **activée** par défaut à la mise du contact du véhicule.

### Avec le bouton de la planche de bord

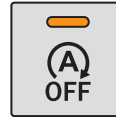

- Appuyer sur le bouton.  
Un message au combiné confirme le changement d'état.

Lorsque la fonction est désactivée, le voyant orange est allumé ; si le moteur était en veille, il redémarre aussitôt.

### Avec la touche de l'écran tactile



Le paramétrage se fait par le menu **Conduite / Véhicule** de l'écran tactile.

Un message au combiné confirme le changement d'état.

Lorsque la fonction est désactivée, si le moteur était en veille, il redémarre aussitôt.

### Témoins associés



Fonction activée.



Fonction désactivée ou dysfonctionnement.



### Ouverture du capot moteur

Avant toute intervention sous le capot, neutraliser le Stop & Start pour éviter tout

risque de blessure lié à un redémarrage automatique du moteur.



### ! Conduite sur chaussée inondée

Avant d'engager le véhicule dans une zone inondée, il est fortement recommandé de neutraliser le Stop & Start. Pour plus d'informations sur les **Conseils de conduite**, notamment sur chaussée inondée, se reporter à la rubrique correspondante.

## Fonctionnement

### Principales conditions de fonctionnement :

- La porte conducteur doit être fermée.
- La ceinture de sécurité conducteur doit être bouclée.
- L'état de charge de la batterie doit être suffisante.
- La température du moteur doit être dans une plage de fonctionnement nominale.
- La température extérieure doit être comprise entre 0 et 35 °C.

### Mise en veille du moteur (mode STOP)

Le moteur se met automatiquement en veille dès que le conducteur manifeste l'intention de s'arrêter.

– **Avec une boîte de vitesses manuelle**, à une vitesse inférieure à 3 km/h pour les versions 1,5 BlueHDi, ou à l'arrêt pour les versions 1,2 PureTech, lorsque vous placez le levier de vitesses au point mort et que vous relâchez la pédale d'embrayage.

– **Avec une boîte de vitesses automatique**, à une vitesse inférieure à 20 km/h pour les versions BlueHDi, ou à l'arrêt pour les autres versions, lorsque vous enfoncez la pédale de frein ou que vous placez le sélecteur de vitesses en mode **N**.

### Compteur de temps

Un compteur de temps cumule les durées de mise en veille au cours du trajet. Il se remet à zéro à chaque mise du contact avec la clé ou avec le bouton **START/STOP**.

### Cas particuliers

Le moteur ne se met pas en veille si toutes les conditions de fonctionnement ne sont pas respectées et dans les cas suivants.

- Forte pente (montante ou descendante).
- Vitesse du véhicule n'ayant pas dépassé 10 km/h après un premier démarrage (avec la clé ou le bouton **START/STOP**).
- Frein de stationnement électrique serré ou en cours de serrage,
- Maintien nécessaire pour le confort thermique dans l'habitacle.
- Désembuage actif.



Dans ces cas, ce témoin clignote quelques secondes, puis s'éteint.

**i** Après un redémarrage du moteur, le mode **STOP** est indisponible tant que le véhicule n'a pas atteint la vitesse de 8 km/h.

**i** En manœuvre de stationnement, le mode **STOP** est indisponible pendant les quelques secondes qui suivent le désengagement de la marche arrière ou la rotation du volant.

### Redémarrage du moteur (mode START)

Le moteur redémarre automatiquement dès que le conducteur manifeste l'intention de repartir.

- **Avec une boîte de vitesses manuelle** : pédale d'embrayage complètement enfoncée.
- **Avec une boîte de vitesses automatique** :
  - Sélecteur en position **D** ou **M** : pédale de frein relâchée.
  - Sélecteur en position **N**, pédale de frein relâchée : sélecteur placé sur **D** ou **M**.
  - Sélecteur en position **P**, pédale de frein enfoncée : sélecteur placé sur **R**, **N**, **D** ou **M**.

### Cas particuliers

Le moteur redémarre automatiquement si toutes les conditions de fonctionnement sont de nouveau respectées et dans les cas suivants.

- Vitesse du véhicule dépassant 25 km/h avec les versions 2.0 BlueHDi avec boîte de vitesses automatique en mode **D** ou 3 km/h avec les autres versions.
- Frein de stationnement électrique en cours de serrage.



Dans ces cas, ce témoin clignote quelques secondes, puis s'éteint.

## Anomalies de fonctionnement



En cas de dysfonctionnement, ce témoin clignote quelques instants, puis s'allume de manière permanente, accompagné de l'affichage d'un message.

Faire vérifier le véhicule par le réseau PEUGEOT ou par un atelier qualifié.

### Le véhicule cale en mode STOP

Tous les témoins du combiné s'allument dans ce cas d'anomalie.

► Couper le contact puis redémarrer le moteur avec la clé ou avec le bouton **"START/STOP"**.



La fonction Stop & Start requiert une batterie 12 V de technologie et caractéristiques spécifiques.

Toute intervention sur la batterie doit être réalisée exclusivement dans le réseau PEUGEOT ou dans un atelier qualifié.



## Détection de sous-gonflage

Ce système contrôle automatiquement la pression des pneumatiques en roulant. Il compare les informations données par les capteurs de vitesse de roues à des **valeurs de référence qui doivent être réinitialisées après chaque réajustement de la pression des pneumatiques ou un changement de roue**. Le système déclenche une alerte dès qu'il détecte la baisse de pression de gonflage d'un ou plusieurs pneumatiques.

**!** La détection de sous-gonflage ne remplace pas la vigilance du conducteur.

Ce système ne dispense pas de contrôler la pression de gonflage des pneumatiques (y compris celle de la roue de secours) et surtout avant un long trajet.

Rouler en situation de sous-gonflage, notamment en conditions sévères (forte charge, vitesse élevée, long trajet) :

- Dégrade la tenue de route.
- Allonge les distances de freinage.
- Provoque l'usure prématurée des pneumatiques.
- Augmente la consommation d'énergie.

**i** Les valeurs de pression de gonflage prescrites pour le véhicule sont reportées sur l'étiquette de pression des pneumatiques. Pour plus d'informations sur les **Éléments d'identification**, se reporter à la rubrique correspondante.

### **!** Contrôle de la pression des pneumatiques

Ce contrôle doit être effectué "à froid" (véhicule à l'arrêt depuis 1 h ou après un trajet inférieur à 10 km effectué à vitesse modérée).

Dans le cas contraire, ajouter 0,3 bar aux valeurs indiquées sur l'étiquette.

### **i** Chaînes à neige

Le système ne doit pas être réinitialisé après montage ou démontage des chaînes à neige.

## Alerte de sous-gonflage



Elle est signalée par l'allumage fixe de ce témoin, accompagné d'un signal sonore et, selon équipement, de l'affichage d'un message.

- ▶ Réduire immédiatement la vitesse, éviter les coups de volant et tout freinage brusque.
- ▶ S'arrêter dès que les conditions de circulation le permettent.

**!** La perte de pression détectée n'entraîne pas toujours une déformation visible du pneumatique. Ne pas se contenter d'un seul contrôle visuel.

- ▶ À l'aide d'un compresseur, par exemple celui du kit de dépannage provisoire de pneumatique, contrôler à froid la pression des 4 pneumatiques.
- ▶ S'il n'est pas possible d'effectuer ce contrôle immédiatement, rouler prudemment à vitesse réduite.
- ▶ En cas de crevaison, utiliser le kit de dépannage provisoire de pneumatique ou la roue de secours (selon équipement).

**i** L'alerte est maintenue jusqu'à la réinitialisation du système.

## Réinitialisation

Réinitialiser le système après chaque ajustement de la pression d'un ou plusieurs pneumatiques, et après le changement d'une ou plusieurs roues.



**!** Avant de réinitialiser le système, s'assurer que la pression des 4 pneumatiques est adaptée aux conditions d'utilisation du véhicule et conforme aux

valeurs inscrites sur l'étiquette de pression des pneumatiques.  
 Vérifier la pression des 4 pneumatiques avant d'effectuer la réinitialisation.  
 Le système ne prévient pas si la pression est incorrecte au moment de la réinitialisation.

## Écran monochrome C



Véhicule à l'arrêt, la réinitialisation du système se fait par le menu

"**Personnalisation - Configuration**" de l'écran.

- ▶ Sélectionner le menu "**Définir les paramètres véhicule**" puis "**Aide à la conduite**".
- ▶ Sélectionner la fonction "**Gonflage des pneus**" puis "**Réinitialisation**".
- ▶ Sélectionner "**Oui**" pour valider.

Un signal sonore confirme la réinitialisation.

## Écran tactile



Véhicule à l'arrêt, la réinitialisation du système se fait par le menu **Conduite / Véhicule** de l'écran tactile.

- ▶ Dans ce menu, sélectionner l'onglet "**Réglages véhicule**".
- ▶ Dans la page, sélectionner la fonction "**Initialisation sous-gonflage**".
- ▶ Sélectionner "**Oui**" pour valider.

Un signal sonore et l'affichage d'un message confirment la réinitialisation.

## Anomalie de fonctionnement



L'allumage de ces témoins indique un dysfonctionnement du système.

Un message apparaît accompagné d'un signal sonore.

Dans ce cas, la surveillance de sous-gonflage des pneumatiques n'est plus assurée.

Faire vérifier le système par le réseau PEUGEOT ou par un atelier qualifié.

## Aides à la conduite et à la manœuvre - Recommandations générales

- i** Les aides à la conduite et les aides à la manœuvre ne peuvent, en aucun cas, remplacer la vigilance du conducteur. Le conducteur doit respecter le code de la route, rester maître de son véhicule en toutes circonstances et pouvoir en garder le contrôle à tout moment. Il doit adapter sa vitesse aux conditions climatiques, de circulation et à l'état de la chaussée. Il incombe au conducteur de surveiller en permanence l'état de la circulation, d'évaluer la distance et la vitesse relative des autres

véhicules, d'anticiper leurs manoeuvres avant de mettre le clignotant et de changer de file. Ces systèmes ne peuvent pas dépasser les limites des lois de la physique.

### **i** Aides à la conduite

Il convient de tenir le volant à deux mains, de toujours utiliser les rétroviseurs extérieurs et intérieur, de toujours laisser les pieds à proximité des pédales et de faire une pause toutes les deux heures.

### **i** Aides à la manœuvre

Le conducteur doit toujours vérifier les alentours de son véhicule avant et pendant la totalité de la manœuvre, notamment en utilisant les rétroviseurs.

### **!** Radar

Le fonctionnement du radar, ainsi que les fonctions associées, peuvent être perturbés par l'accumulation de salissures (boue, givre...), dans certaines conditions météorologiques dégradées (très forte pluie, neige), en cas de pare-chocs endommagé. En cas de retouche de peinture du pare-chocs avant, consulter le réseau PEUGEOT ou un atelier qualifié ; certains types de peinture pourraient perturber le fonctionnement du radar.



### ! Caméra aides à la conduite

Cette caméra, ainsi que les fonctions associées, peuvent être perturbées ou ne pas fonctionner si la zone du pare-brise située devant la caméra est encrassée, embuée, givrée, enneigée, endommagée, ou recouverte d'un autocollant.

Sur les versions avec caméra seule, ce message vous signale que la caméra est occultée : **"Caméra aides à la conduite : visibilité restreinte, voir notice"**.

Par temps humide et froid, désembuer régulièrement le pare-brise.

Les mauvaises conditions de visibilité (éclairage insuffisant de la chaussée, forte pluie, brouillard dense, chute de neige), les éblouissements (feux d'un véhicule roulant en sens inverse, soleil rasant, reflets sur chaussée mouillée, sortie de tunnel, alternance d'ombres et de lumières) peuvent également dégrader les performances de détection.

En cas de remplacement du pare-brise, consulter le réseau PEUGEOT ou un atelier qualifié pour recalibrer la caméra, sinon le fonctionnement des aides à la conduite associées pourrait être perturbé.

### i Autres caméras

Les images fournies par la ou les caméras affichées sur l'écran tactile ou sur le combiné peuvent être déformées par le relief. La présence de zones d'ombre, en cas d'ensoleillement ou de conditions d'éclairage insuffisantes, peuvent assombrir l'image et réduire le contraste.

Les obstacles peuvent paraître plus éloignés que dans la réalité.

### ! Capteurs

Le fonctionnement des capteurs, ainsi que les fonctions associées, peuvent être perturbés par des interférences sonores telles que celles émises par des véhicules et engins bruyants (ex. : camions, marteaux-piqueurs), par l'accumulation de neige ou de feuilles mortes sur la chaussée, en cas de pare-chocs et de rétroviseurs endommagés.

Au passage de la marche arrière, un signal sonore (bip long) vous indique que les capteurs peuvent être sales.

Un choc sur l'avant ou l'arrière du véhicule peut provoquer un dérèglement des capteurs qui n'est pas toujours détecté par le système : les mesures de distances peuvent être faussées.

Les capteurs ne détectent pas systématiquement les obstacles qui sont trop bas (trottoirs, plots) ou trop fins (arbres, poteaux, clôture en grillage).

Certains obstacles situés dans les angles morts des capteurs peuvent ne pas être détectés ou ne plus être détectés au cours de la manœuvre.

Certains matériaux (tissus) absorbent les ondes sonores : des piétons peuvent ne pas être détectés.

### i Entretien

Nettoyer régulièrement les pare-chocs, les rétroviseurs extérieurs et le champ de vision des caméras.

En cas de lavage à haute pression, ne pas diriger la lance à moins de 30 cm du radar, des caméras ou des capteurs.

### ! Surtapis

L'utilisation de surtapis non homologués par PEUGEOT peut gêner le fonctionnement du limiteur de vitesse ou du régulateur de vitesse.

Pour éviter tout risque de blocage des pédales :

- ▶ veiller à la bonne fixation du surtapis,
- ▶ ne jamais superposer plusieurs surtapis.

### i Unités de vitesse

S'assurer que l'unité de vitesse affichée au combiné (km/h ou mph) corresponde à celle du pays dans lequel vous roulez. Dans le cas contraire, programmer à l'arrêt complet du véhicule, l'affichage de cette unité

de vitesse pour qu'elle soit conforme à celle qui est autorisée localement.  
En cas de doute, consulter le réseau PEUGEOT ou un atelier qualifié.

## Mémorisation des vitesses

Associée uniquement au limiteur et au régulateur de vitesse programmable, cette fonction permet d'enregistrer des seuils de vitesse qui seront ensuite proposés pour le paramétrage de ces deux équipements.

Il est possible de mémoriser plusieurs seuils de vitesse dans le système pour chacun des équipements.

Par défaut, des seuils de vitesse sont déjà mémorisés.

**!** Pour des raisons de sécurité, le conducteur doit impérativement effectuer ces opérations de modification des seuils de vitesse à l'arrêt.

## Modification d'un seuil de vitesse



L'activation / désactivation, ainsi que la sélection et la modification des seuils de vitesse se font par le menu **Conduite / Véhicule** de l'écran tactile.

## Touche "MEM"

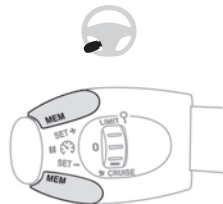

Cette touche permet de sélectionner un seuil de vitesse mémorisé pour l'utiliser avec le limiteur de vitesse ou le régulateur de vitesse programmable.

Pour plus d'informations sur le **Limiteur de vitesse** ou sur le **Régulateur de vitesse**, se reporter à la rubrique correspondante.

## Reconnaissance des panneaux

Se reporter aux **Recommandations générales des aides à la conduite et à la manœuvre**.

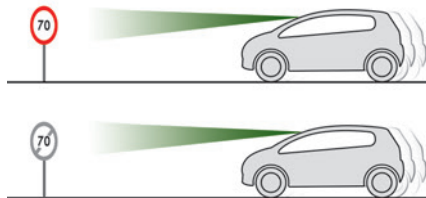

Ce système affiche au combiné la vitesse maximale autorisée, selon les limitations de vitesse du pays dans lequel vous circulez, à partir de :

- Panneaux de limitation de vitesse détectés par la caméra.
- Informations de limitation de vitesse issues de la cartographie du système de navigation.

**!** Afin d'obtenir une information de limitation de vitesse issue du système de navigation pertinente, il est nécessaire de mettre à jour régulièrement votre cartographie.

**!** L'unité de la limitation de vitesse (km/h ou mph) dépend du pays dans lequel vous conduisez.

Elle est à prendre en compte lors du respect de la vitesse maximale autorisée.

Pour que le système fonctionne correctement lorsque vous changez de pays, l'unité de la vitesse du combiné doit correspondre à celle du pays dans lequel vous roulez.

**!** La lecture automatique des panneaux est un système d'aide à la conduite et n'affiche pas toujours les limitations de vitesse correctement.

Les panneaux de limitation de vitesse présents sur la route sont toujours prioritaires par rapport à l'affichage du système.

Le système est conçu pour détecter les panneaux conformes à la Convention de Vienne sur la signalisation routière.

**i** Les limitations de vitesse spécifiques, telles que celles destinées aux poids lourds, ne sont pas affichées. L'affichage de la limitation de vitesse dans le combiné s'actualise dès que vous dépassez un panneau de signalisation destiné aux voitures (véhicules légers).

## Activation / Désactivation

Par défaut, à chaque démarrage, le système est automatiquement activé.



Le paramétrage se fait par le menu de configuration du véhicule.

## Affichages au combiné

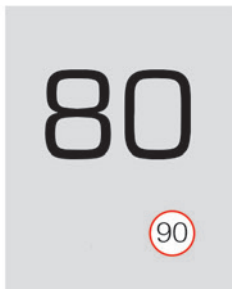

1. Indication de la limitation de vitesse détectée ou
2. Indication de la fin de limitation de vitesse



Le système est actif mais ne détecte pas d'information de limitation de vitesse.



À la détection d'une information de limitation de vitesse, le système affiche la valeur.



Pour une vitesse maximale proposée, la première fois que la vitesse du véhicule la dépasse **de plus de 5 km/h** (exemple : 95 km/h), la vitesse s'affiche en clignotant pendant 10 secondes (selon version).

## Limites de fonctionnement

Le système ne prend pas en compte les réductions de limitations de vitesse imposées notamment dans les cas suivants :

- Intempéries (pluie, neige).

- Pollution atmosphérique.
- Remorquage.
- Conduite avec roue de secours de type galette ou chaînes à neige.
- Pneumatique réparé avec le kit de dépannage provisoire.
- Jeunes conducteurs.

Il est possible que le système n'affiche pas de limitation de vitesse s'il ne détecte pas de panneaux pendant une certaine durée et dans les situations suivantes :

- Panneaux masqués, non conformes à la norme, endommagés ou déformés.
- Cartographie obsolète ou erronée.

## Préconisation



En complément à la **Reconnaissance des panneaux**, le conducteur peut retenir la vitesse affichée comme vitesse de consigne pour le limiteur ou le régulateur de vitesse à l'aide du bouton de mémorisation de la commande du limiteur ou du régulateur de vitesse.

**i** Pour plus d'informations sur le **Limiteur de vitesse**, le **Régulateur de vitesse** ou le **Régulateur de vitesse adaptatif**, se reporter aux rubriques correspondantes.

## Commandes au volant

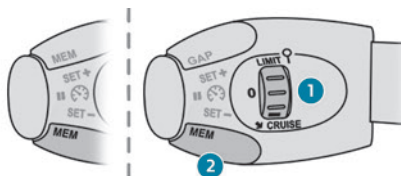

1. Sélection du mode limiteur / régulateur
2. Mémorisation de la vitesse de consigne

## Affichage au combiné



3. Indication de la limitation de vitesse
4. Proposition de mémorisation de la vitesse
5. Vitesse de consigne actuelle

## Mémorisation de la vitesse



- Mettre en marche le limiteur / régulateur. L'affichage des informations liées au limiteur / régulateur de vitesse apparaît.
- À la détection d'un panneau proposant une nouvelle consigne de vitesse, le système affiche la valeur et "MEM" clignote quelques secondes

pour proposer de l'enregistrer comme nouvelle vitesse de consigne.

**i** En cas d'écart de moins de 9 km/h entre la vitesse de consigne et la vitesse affichée par la Reconnaissance des panneaux, le symbole "MEM" ne s'affiche pas.

Selon les conditions de route, plusieurs vitesses peuvent s'afficher.

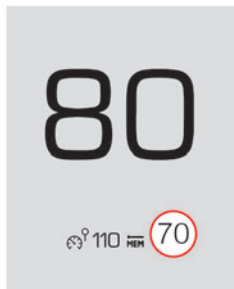

- Appuyer une **première** fois sur le bouton 2 pour demander l'enregistrement de la vitesse proposée. Un message s'affiche pour confirmer la demande.

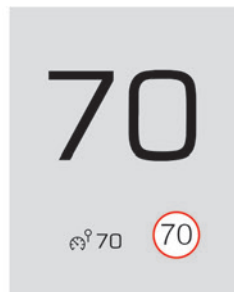

- Appuyer une **seconde** fois sur le bouton 2 pour confirmer et enregistrer la nouvelle vitesse de consigne. Au bout d'un certain temps, l'afficheur revient à l'affichage courant.

## Limiteur de vitesse

Se reporter aux **Recommandations générales des aides à la conduite et à la manoeuvre.**



Ce système empêche le véhicule de dépasser la vitesse programmée par le conducteur (vitesse de consigne).

La **mise en marche** du limiteur de vitesse est manuelle.

La vitesse de consigne minimale est de 30 km/h. La valeur de la vitesse de consigne reste en mémoire à la coupure du contact.

## Commande au volant

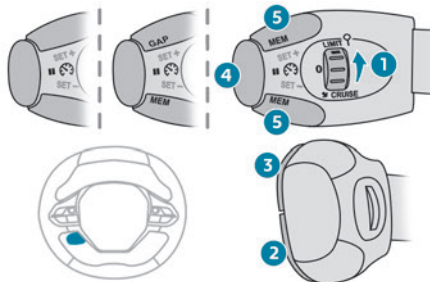

1. ON (position **LIMIT**) / OFF (position **0**)
2. Diminution de la vitesse de consigne
3. Augmentation de la vitesse de consigne
4. Mise en pause / Reprise de la limitation avec la vitesse de consigne précédemment enregistrée
5. Selon version :  
Affichage des seuils de vitesse enregistrés avec la Mémorisation des vitesses  
ou  
Prise en compte de la vitesse proposée par la Reconnaissance des panneaux (affichage **MEM**)

Pour plus d'informations sur la **Mémorisation des vitesses** ou sur la **Reconnaissance des panneaux**, se reporter aux rubriques correspondantes.

## Affichages au combiné

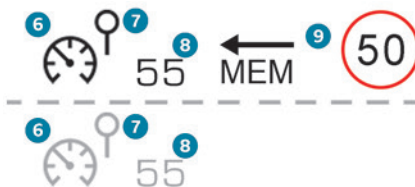

6. Indication de marche / pause de la limitation
7. Indication de sélection du mode limiteur
8. Valeur de la vitesse programmée
9. Vitesse proposée par la reconnaissance des panneaux de vitesse (selon version)

## Mise en marche / Pause



- ▶ Tourner la molette **1** sur la position "**LIMIT**" pour sélectionner le mode limiteur ; la fonction est en pause.



- ▶ Si le seuil de vitesse limite vous convient (dernière vitesse programmée dans le système),

appuyer sur la touche **4** pour mettre en marche le limiteur.

- ▶ Un nouvel appui sur la touche **4** permet d'interrompre momentanément la fonction (pause).

**i** En cas de vitesse de consigne inférieure à la vitesse du véhicule de façon prolongée, une alerte sonore est émise.

## Réglage de la vitesse limite (consigne)

Il n'est pas nécessaire de mettre en marche le limiteur pour régler la vitesse.

Pour modifier la valeur de vitesse limite à partir de la vitesse actuelle du véhicule :

- ▶ Pour des pas de +/- 1 km/h, faire des appuis courts successifs sur la touche **2** ou **3**.
- ▶ Pour des pas de +/- 5 km/h, faire un appui maintenu sur la touche **2** ou **3**.

Pour modifier la valeur de vitesse limite à l'aide des seuils de vitesse mémorisés et de l'écran tactile :

- ▶ Appuyer sur la touche **5** pour afficher les seuils de vitesse mémorisés.
- ▶ Appuyer sur la touche correspondant au seuil de vitesse retenu dans l'écran tactile. L'écran de sélection se ferme après quelques instants.

Ce seuil devient la nouvelle vitesse limite.

Pour modifier la valeur de vitesse limite à partir de la vitesse proposée par la Reconnaissance des panneaux affichée au combiné :

► Appuyer une première fois sur la touche **5** ; un message s'affiche pour confirmer la demande de mémorisation.

► Appuyer une seconde fois sur la touche **5** pour enregistrer la vitesse proposée.

La valeur s'affiche aussitôt comme nouvelle consigne au combiné.

## Dépassement temporaire de la vitesse de consigne

► Appuyer à fond sur la pédale d'accélérateur.



Le limiteur se neutralise momentanément et la vitesse de consigne affichée clignote.

► Relâcher la pédale d'accélérateur pour revenir au-dessous de la vitesse programmée. Lorsque le dépassement n'est pas dû à l'action du conducteur (en cas de forte pente par exemple), un signal sonore se déclenche immédiatement.

**!** En cas de forte descente ou en cas de forte accélération, le limiteur de vitesse

n'empêche pas le véhicule de dépasser la vitesse de consigne.

Freiner si nécessaire pour maîtriser l'allure de votre véhicule.



Dès que la vitesse du véhicule retrouve le niveau de vitesse de consigne, le limiteur fonctionne de nouveau : l'affichage de la vitesse de consigne redevient fixe.

## Arrêt

► Tourner la molette **1** sur la position "**OFF**" : l'affichage des informations liées au limiteur de vitesse disparaît.

## Anomalie de fonctionnement



L'affichage de tirets (clignotants puis fixes) signale un dysfonctionnement du limiteur de vitesse.

Faire vérifier par le réseau PEUGEOT ou par un atelier qualifié.

## Régulation de vitesse - Recommandations particulières

**!** Pour la sécurité de tous, activer le régulateur de vitesse uniquement si les conditions de circulation permettent de rouler à vitesse constante et de maintenir une distance de sécurité suffisante.

**Rester vigilant** lorsque le régulateur de vitesse est activé. En cas d'appui maintenu sur l'une des touches de modification de la vitesse de consigne, un changement très rapide de la vitesse du véhicule peut survenir.

En cas de **forte descente**, le régulateur de vitesse ne pourra pas empêcher le véhicule de dépasser la vitesse de consigne. Freiner si nécessaire pour maîtriser l'allure du véhicule.

En cas de **forte montée** ou de remorquage, la vitesse de consigne pourra ne pas être atteinte ou maintenue.

### **i** Dépassement de la vitesse de consigne

En appuyant sur la pédale d'accélérateur, il est possible de dépasser **momentanément** la vitesse de consigne (la vitesse programmée affichée clignote).

Pour revenir à la vitesse de consigne, relâcher la pédale d'accélérateur (lorsque



cette vitesse est de nouveau atteinte, l'affichage de la vitesse redevient fixe).

### ! Limites de fonctionnement

Ne jamais utiliser le système dans les situations suivantes :

- En zone urbaine avec piétons risquant de traverser la voie.
- En circulation dense (sauf versions avec fonction Stop & Go).
- Sur route sinueuse ou escarpée.
- Sur chaussée glissante ou inondée.
- En cas de conditions météorologiques défavorables.
- Conduite sur un anneau de vitesse.
- Roulage sur un banc à rouleaux.
- Utilisation de chaînes à neige, d'enveloppes antidérapantes ou de pneumatiques cloutés.

La **mise en marche** du régulateur de vitesse est manuelle.

Elle nécessite une vitesse minimale du véhicule de 40 km/h.

Avec une boîte de vitesses manuelle, elle nécessite l'engagement du troisième rapport au minimum.

Avec une boîte de vitesses automatique, elle nécessite l'engagement du mode **D** ou du deuxième rapport au minimum en mode **M**.

**i** La régulation reste active après un changement de rapport sur les motorisations équipées d'une boîte de vitesses manuelle et du Stop & Start.

**i** La coupure du contact annule toute vitesse de consigne.

## Commande au volant

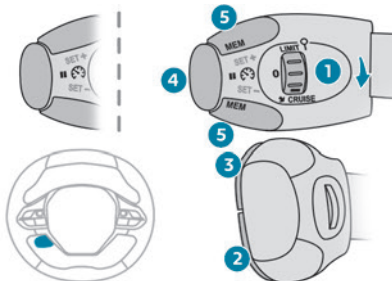

1. ON (position **CRUISE**) / OFF (position **0**)

2. Activation de la régulation à la vitesse actuelle / Diminution de la vitesse de consigne
3. Activation de la régulation à la vitesse actuelle / Augmentation de la vitesse de consigne
4. Mise en pause / Reprise de la régulation avec la vitesse de consigne précédemment enregistrée
5. Selon version :  
Affichage des seuils de vitesse enregistrés avec la Mémorisation des vitesses ou  
Prise en compte de la vitesse proposée par la Reconnaissance des panneaux (affichage **MEM**)

Pour plus d'informations sur la **Mémorisation des vitesses** ou sur la **Reconnaissance des panneaux**, se reporter aux rubriques correspondantes.

## Affichages au combiné

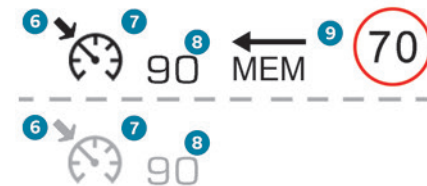

6. Indication de pause / reprise de la régulation
7. Indication de sélection du mode régulateur

## Régulateur de vitesse

Se reporter aux **Recommandations générales des aides à la conduite et à la manoeuvre** et aux **Recommandations particulières de la régulation de vitesse**.



Ce système maintient automatiquement la vitesse du véhicule à la valeur de croisière programmée par le conducteur (vitesse de consigne), sans action sur la pédale d'accélérateur.

8. Valeur de la vitesse de consigne
9. Vitesse proposée par la reconnaissance des panneaux de vitesse (selon version)

## Mise en marche / Pause



- ▶ Tourner la molette **1** sur la position "CRUISE" pour sélectionner le mode régulateur ; la fonction est en pause.



- ▶ Appuyer sur la touche **2** ou **3** pour activer le régulateur et enregistrer une vitesse de consigne, dès que la vitesse du véhicule atteint le niveau souhaité ; la vitesse actuelle du véhicule devient la vitesse de consigne.
- ▶ Relâcher la pédale d'accélérateur.



- ▶ L'appui sur la touche **4** permet d'interrompre momentanément la fonction (pause).
- ▶ Un nouvel appui sur la touche **4** permet de remettre en marche le régulateur (ON).

**i** Le fonctionnement du régulateur de vitesse peut être aussi momentanément interrompu (pause) :

- Par appui sur la pédale de frein.
- Automatiquement en cas de déclenchement du programme de stabilité électronique (ESC).

## Modification de la vitesse de croisière (consigne)

Le régulateur de vitesse doit être actif. Pour modifier la valeur de vitesse de croisière à partir de la vitesse actuelle du véhicule :

- ▶ Par paliers de +/- 1 km/h, faire des appuis courts successifs sur la touche **2** ou **3**.
- ▶ En continu, par paliers de +/- 5 km/h, faire un appui maintenu sur la touche **2** ou **3**.

**!** L'appui maintenu prolongé sur la touche **2** ou **3** entraîne une modification très rapide de la vitesse de votre véhicule.

**!** Par prudence, il est recommandé de retenir une vitesse de consigne assez proche de la vitesse actuelle de votre véhicule, afin d'éviter toute accélération ou décélération brutale du véhicule.

Pour modifier la valeur de vitesse de croisière à l'aide des seuils de vitesse mémorisés et de l'écran tactile :

- ▶ Appuyer sur la touche **5** pour afficher les seuils de vitesse mémorisés.
- ▶ Appuyer sur la touche correspondant au seuil de vitesse retenu dans l'écran tactile. L'écran de sélection se referme après quelques instants.

Ce seuil devient la nouvelle vitesse de croisière. Pour modifier la valeur de vitesse de croisière à partir de la vitesse proposée par la Reconnaissance des panneaux affichée au combiné :

- ▶ Appuyer une première fois sur la touche **5** ; un message s'affiche pour confirmer la demande de mémorisation.
- ▶ Appuyer une seconde fois sur la touche **5** pour enregistrer la vitesse proposée. La valeur s'affiche aussitôt comme nouvelle consigne au combiné.

## Arrêt

- ▶ Tourner la molette **1** sur la position "OFF" : l'affichage des informations liées au régulateur de vitesse disparaît.

## Anomalie de fonctionnement



L'affichage de tirets (clignotants puis fixes) signale un dysfonctionnement du régulateur de vitesse.  
Faire vérifier par le réseau PEUGEOT ou par un atelier qualifié.

## Drive Assist Plus

Disponible uniquement sur les versions avec boîte de vitesses automatique électrifiée (Hybride).

Ce système régule automatiquement la vitesse et corrige la trajectoire du véhicule en associant le Régulateur de vitesse adaptatif avec fonction Stop & Go et l'Aide au maintien de la position dans la voie.

Ces deux fonctions doivent être activées et en fonctionnement.

Ce système est particulièrement adapté à la conduite sur autoroutes et voies rapides.

Pour plus d'informations sur le **Régulateur de vitesse adaptatif** et l'**Aide au maintien de la position dans la voie**, se reporter aux rubriques correspondantes.

**!** Le système assiste le conducteur en agissant sur la direction, l'accélération et le freinage dans les limites des lois de la physique et des capacités du véhicule. Certains éléments de l'infrastructure routière ou des véhicules présents sur la chaussée peuvent être mal perçus ou interprétés par la caméra et le radar, ce qui peut induire un

changement de direction inattendu, une absence de correction de la direction et/ou une gestion inappropriée de l'accélération ou du freinage.

## Régulateur de vitesse adaptatif

Se reporter aux **Recommandations générales des aides à la conduite et à la manoeuvre** et aux **Recommandations particulières de la régulation de vitesse**.

Ce système maintient **automatiquement** la vitesse de votre véhicule à une valeur que vous fixez (vitesse de consigne), en respectant une distance de sécurité avec le véhicule qui vous précède (véhicule cible) et qui a été préalablement fixée par le conducteur. Le système gère automatiquement l'accélération et la décélération du véhicule.

Avec la **fonction Stop**, le système gère le freinage jusqu'à l'arrêt complet du véhicule.

Avec la **fonction Stop & Go**, le système gère le freinage jusqu'à l'arrêt complet et le redémarrage du véhicule.

**!** Toute décélération du véhicule réalisée par le système allume les feux de stop. Il peut s'avérer dangereux de conduire sans les feux de stop en parfait état de fonctionnement.



Pour cela, il dispose d'une caméra implantée en haut du pare-brise et d'un radar implanté dans le pare-chocs avant.

**!** Essentiellement conçu pour la conduite sur voies rapides et autoroutes, ce système ne fonctionne qu'avec des véhicules en mouvement roulant dans le même sens de circulation que votre véhicule.

**i** Si le conducteur active le clignotant pour dépasser un véhicule plus lent, le régulateur de vitesse l'autorisera à se rapprocher temporairement du véhicule le précédant pour aider à le doubler, sans jamais dépasser la vitesse de consigne.

**!** Certains véhicules présents sur la chaussée peuvent être mal perçus ou interprétés par la caméra et/ou le radar (exemple : camion), ce qui peut conduire à une mauvaise évaluation des distances et entraîner une accélération ou un freinage inapproprié du véhicule.

## Commande au volant

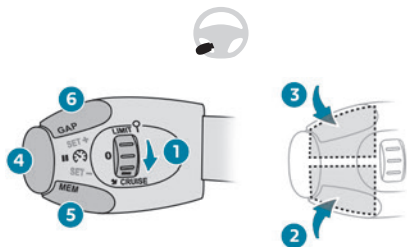

1. ON (position **CRUISE**) / OFF (position **0**)
2. Activation de la régulation à la vitesse actuelle / Diminution de la vitesse de consigne
3. Activation de la régulation à la vitesse actuelle / Augmentation de la vitesse de consigne
4. Mise en pause / Reprise de la régulation avec la vitesse de consigne précédemment enregistrée  
Confirmation du redémarrage du véhicule après arrêt automatique (versions avec fonction Stop & Go)
5. Selon version :  
Affichage des seuils de vitesse enregistrés avec la Mémorisation des vitesses  
ou  
Prise en compte de la vitesse proposée par la Reconnaissance des panneaux (affichage **MEM**)

6. Affichage et réglage de la consigne de distance avec le véhicule qui précède

## Utilisation

### Activation du système (en pause)

- ▶ Tourner la molette **1** vers le bas en position **CRUISE**, moteur tournant. La régulation est prête à fonctionner (affichage gris).

### Mise en marche de la régulation et choix d'une vitesse

Avec une boîte de vitesses manuelle, votre vitesse doit être comprise entre 30 et 180 km/h. Avec une boîte de vitesses automatique, le mode **D** ou **M** doit être sélectionné et votre vitesse doit être comprise entre 30 et 180 km/h. Avec une boîte de vitesses automatique électrifiée (Hybride), votre vitesse doit être comprise entre 0 et 180 km/h.

- ▶ Appuyer sur les boutons **2** ou **3** : la vitesse courante devient vitesse de consigne (minimum 30 km/h) et la régulation est active immédiatement (affichage vert).
- ▶ Appuyer sur **3** pour augmenter ou sur **2** pour diminuer la vitesse de consigne (pas de 5 km/h si appui maintenu).

**!** L'appui maintenu prolongé sur un des boutons **2** ou **3** entraîne une modification rapide de la vitesse du véhicule.

### Mise en pause / Relance de la régulation

- ▶ Appuyer sur **4** ou sur la **pédale de frein**. Pour mettre en pause la régulation, il est également possible :
    - De passer du mode **D** à **N**.
    - D'appuyer sur la pédale d'embrayage plus de 10 secondes.
    - D'appuyer sur la commande du frein de stationnement électrique.
  - ▶ Appuyer sur **4** pour relancer la régulation. La régulation peut avoir été mise en pause automatiquement :
    - Lorsque la vitesse du véhicule passe au dessous de 30 km/h pour une boîte de vitesses manuelle.
    - Lorsque le régime moteur passe au dessous de 1 100 tr/min pour une boîte de vitesses manuelle.
    - Par déclenchement du système ESC.
- Avec une boîte de vitesses manuelle, le conducteur doit appuyer sur la pédale d'accélérateur pour repartir, puis au-delà de 30 km/h, réactiver la fonction en appuyant sur un des boutons **2**, **3** ou **4**.
- Avec une boîte de vitesses automatique, après un freinage ayant entraîné l'arrêt du véhicule, le système maintient le véhicule immobilisé ; le régulateur se met en pause. Le conducteur doit appuyer sur la pédale d'accélérateur pour repartir, puis au-delà de 30 km/h, réactiver la fonction en appuyant sur un des boutons **2**, **3** ou **4**.

Avec une boîte de vitesses automatique électrifiée (Hybride), après un freinage ayant entraîné l'arrêt du véhicule, si les conditions de circulation ne permettent pas le redémarrage immédiat du véhicule dans les 3 secondes qui suivent l'immobilisation, appuyer sur **4** ou sur la pédale d'accélérateur pour repartir. Sans action du conducteur après l'immobilisation, le frein de stationnement électrique se serre automatiquement au bout d'environ 5 minutes.

**i** Quel que soit le type de boîte de vitesses, la régulation reste active après un changement de rapport.

**!** Lorsque le régulateur de vitesse est en pause et que le conducteur tente de le réactiver, le message "Activation refusée, conditions inadaptées" s'affiche temporairement si la réactivation est impossible (conditions de sécurité non réunies).

### Modification de la vitesse de consigne avec la fonction Reconnaissance des panneaux

► Appuyer sur **5** pour prendre en compte la vitesse proposée par la fonction au combiné, puis réappuyer pour valider.

**!** Afin d'éviter toute accélération ou décélération brutale du véhicule,

sélectionner une vitesse de consigne assez proche de la vitesse actuelle du véhicule.

### Modification de la distance inter-véhicules

► Appuyer sur **6** pour afficher les seuils de consigne de distance ("Loin", "Normale", "Proche"), puis réappuyer pour sélectionner un seuil.

Après quelques secondes, l'option est prise en compte et sera mémorisée à la coupure du contact.

### Dépassement temporaire de la vitesse de consigne

► Appuyer à fond sur la pédale d'accélérateur. La surveillance de distance et le régulateur sont désactivés tant que l'accélération est maintenue. "Régulateur suspendu" s'affiche.

### Désactivation du système

► Tourner la molette **1** vers le haut en position OFF.

### Affichage au combiné

Les informations suivantes sont visibles au combiné en mode d'affichage "CONDUITE".

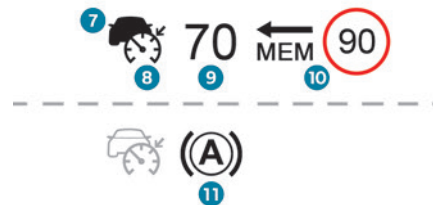

7. Véhicule détecté par le système (symbole plein)
8. Régulation de vitesse active (couleur non grise)
9. Valeur de la vitesse de consigne
10. Vitesse proposée par la Reconnaissance des panneaux
11. Véhicule maintenu à l'arrêt (versions avec boîte de vitesses automatique)





12. Consigne de distance inter-véhicules
13. Position du véhicule détecté par le système

### Messages et alertes

Pour bénéficier des informations suivantes au combiné, sélectionner le mode d'affichage "CONDUITE".



**i** L'affichage des messages ou alertes n'est pas séquentiel.

 "Régulateur en pause" ou "Régulateur suspendu" suite à une accélération momentanée du conducteur.



 "Régulateur actif", pas de véhicule détecté.

 "Régulateur en pause", véhicule détecté.

 "Régulateur actif", véhicule détecté.

  "Reprenez le contrôle" (orange).



► Freiner ou accélérer, selon le contexte.

  "Reprenez le contrôle" (rouge).

► **Reprendre immédiatement en main le véhicule** : le système ne sait pas gérer la situation de conduite actuelle.

 "Activation refusée, conditions inadaptées". Le système refuse d'activer la régulation, car les conditions requises ne sont pas réunies.



### Fonction Stop

  "Régulateur en pause" (pendant quelques secondes).

Le système a freiné le véhicule jusqu'à son arrêt complet et le maintient immobilisé ; le régulateur se met en pause.

Le conducteur doit accélérer pour repartir, puis réactiver le régulateur.

### Fonction Stop & Go

  "Pour redémarrer, appuyez sur l'accélérateur ou appuyez sur le bouton II" (bouton 4).

Le système a freiné le véhicule jusqu'à son arrêt complet.

En deçà de 3 secondes, le véhicule redémarre automatiquement et progressivement.

Au-delà de 3 secondes, le conducteur doit accélérer ou appuyer sur le bouton 4 pour repartir.

 Pendant la phase d'immobilisation du véhicule, il est recommandé :

- Que le conducteur ne quitte pas le véhicule.
- De ne pas ouvrir le coffre.
- De ne pas déposer ni prendre de passagers.
- De ne pas engager la marche arrière.

 Au redémarrage du véhicule, prendre garde aux cyclistes, piétons ou animaux qui pourraient ne pas être correctement détectés.

### Limites de fonctionnement

Le régulateur de vitesse fonctionne de jour comme de nuit, par temps de brouillard ou de pluie modérée.

Certaines situations peuvent ne pas être gérées par le système et nécessitent l'intervention du conducteur.

#### Cas de non-détection par le système :

- Piétons, certains cyclistes, animaux.
- Véhicules à l'arrêt (embouteillage, panne...).

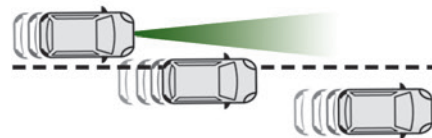

- Véhicules traversant la voie.
- Véhicules roulant en sens inverse.

#### Mise en pause requise du régulateur par le conducteur :

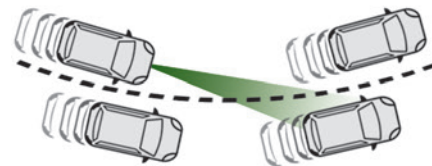

- Véhicules dans un virage serré.
- Dès l'approche d'un rond-point.

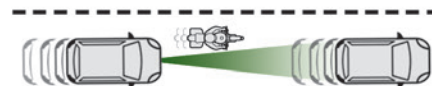

- En suivant un véhicule étroit.

Réactiver le régulateur dès que les conditions le permettent.

#### Cas d'incitation de reprise en main immédiate par le conducteur :

- Décélération trop brutale du véhicule qui vous précède.

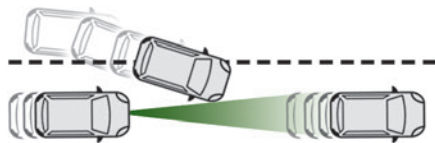

- Rabattement brutal d'un véhicule entre votre véhicule et celui qui le précède.

#### ! Faire particulièrement attention :

- En présence de motocycles et de véhicules décalés sur la voie de circulation.
- En s'engageant dans un tunnel, sur un pont.

#### ! Si un de ces cas de dysfonctionnement survient, ne pas utiliser le système :

- Après un impact sur le pare-brise au niveau de la caméra ou sur le pare-chocs avant.
- Feux de stop défaillants.

#### ! Après une de ces modifications du véhicule, ne pas utiliser le système :

- Transport d'objets longs sur barres de toit.
- Remorquage.
- Utilisation de la roue de secours de type "galette" (selon version).

- Partie avant du véhicule modifiée (ajout de projecteurs à longue portée, de peinture sur le pare-chocs).

## Anomalie de fonctionnement



En cas de dysfonctionnement du régulateur de vitesse, des tirets s'affichent à la place de la valeur de consigne.



L'allumage de ce témoin, accompagné d'un message d'alerte et d'un signal sonore, confirme le dysfonctionnement. Faire vérifier le système par le réseau PEUGEOT ou par un atelier qualifié.

## Aide au maintien de la position dans la voie

Se reporter aux **Recommandations générales des aides à la conduite et à la manoeuvre.**

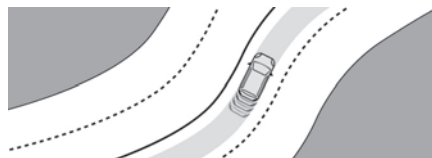

Disponible uniquement sur les versions avec boîte de vitesses automatique électrifiée (Hybride).

À l'aide d'une caméra placée sur la partie supérieure du pare-brise, le système identifie les délimitations de la voie de circulation et pilote le véhicule à l'intérieur de cette voie pour le maintenir dans la position latérale choisie par le conducteur.

Cette fonction est principalement adaptée à la conduite sur autoroutes et voies rapides.

## Conditions de fonctionnement

- Régulateur de vitesse adaptatif actif.
- Voie de circulation délimitée par des lignes sur chacun des côtés.
- Système ESC en état de fonctionnement.
- Systèmes ASR/CDS activés.
- Pas de remorque détectée.
- Pas d'utilisation de roue de secours de type "galette".
- Véhicule non soumis à de fortes accélérations latérales.
- Feux indicateurs de direction désactivés.

## Activation / Désactivation



► Avec le Régulateur de vitesse adaptatif avec fonction Stop & Go activé, appuyer sur ce bouton.

L'action est confirmée par :

- L'allumage vert du voyant du bouton.
- L'affichage du pictogramme ci-après au combiné.

Au combiné, la couleur du pictogramme dépend de l'état de fonctionnement du système :



(couleur grise)

Au moins une des conditions de fonctionnement n'est pas remplie, le système est en pause.



(couleur verte)

Toutes les conditions de fonctionnement sont remplies, le système est actif.



(couleur orange)

Le système présente un dysfonctionnement.

Si le conducteur ne souhaite plus bénéficier durablement du système, il peut le désactiver en appuyant de nouveau sur le bouton.

Le voyant du bouton s'éteint et le pictogramme disparaît au combiné.

- ! L'état de la fonction reste en mémoire à la coupure du contact.

## Régulation

Le conducteur doit tenir correctement le volant. Dès que la régulation s'active, le pictogramme s'affiche en vert : par de petites actions sur la direction, le système dirige le véhicule et le maintient à la position choisie par le conducteur, dans la voie de circulation. Cette position n'est pas nécessairement le centre de la voie. Le conducteur perçoit les mouvements du volant.

À tout instant, il peut modifier la position du véhicule en intervenant sur le volant, ce qui suspend la fonction. Le conducteur positionne le véhicule où il le souhaite dans la voie. Dès qu'il estime que la position du véhicule lui convient, il la maintient jusqu'à réactivation de la fonction. Le système reprend le contrôle en régulant sur la nouvelle position définie.

## Mise en pause / Suspension du système

- ! Le conducteur doit intervenir dès qu'il estime que les conditions de circulation ou l'état de la chaussée le nécessitent, par action sur le volant, pour la suspension temporaire du système. Toute intervention sur

la pédale de frein qui entraîne la mise en pause du régulateur de vitesse va également entraîner la mise en pause du système.

- ! Si le système détecte que le conducteur ne tient pas suffisamment le volant, il déclenche une série d'alertes progressives puis, en l'absence de réaction du conducteur, il se désactive.

- ! Après une suspension due au relâchement prolongé de l'effort de maintien du volant, vous devez réactiver la fonction en appuyant de nouveau sur le bouton.

## Mise en pause automatique

- Déclenchement de l'ESC.
- Perte prolongée de la détection d'une des délimitations de la voie. Dans ce cas, la fonction d'Alerte active de franchissement involontaire de ligne peut prendre le relais et le système se réactivera dès que les conditions de fonctionnement seront à nouveau remplies.

## Sur action du conducteur : suspension

- Activation des feux indicateurs de direction.
- Roulage en dehors des limites de la voie.
- Tenue trop ferme du volant ou action dynamique sur le volant.
- Action sur la pédale de frein (mise en pause jusqu'à réactivation du régulateur) ou

















d'accélérateur (suspension pendant la durée de l'appui sur la pédale).

- Mise en pause du régulateur de vitesse.
- Désactivation des systèmes ASR/CDS.

## Situations de conduite et alertes associées

Les tableaux ci-après décrivent les affichages liés aux principales situations de conduite. L'affichage de ces alertes n'est pas séquentiel.

Voyant du bouton	Molette du régulateur	Pictogrammes	Affichage	Commentaires
Éteint	CRUISE	 (gris)	 (gris)	Régulateur en pause ; Aide au maintien non activée.
Éteint	CRUISE	 (vert)	 (gris)	Régulateur actif ; Aide au maintien non activée.
Vert	CRUISE	 (verts)	 (vert)	Drive Assist Plus activé, fonctionne normalement (présence de correction au volant).
Vert	CRUISE	 (gris)	 (gris)	Drive Assist Plus en pause.
Vert	CRUISE	 (vert) / (gris)	 (gris)	Drive Assist Plus activé, toutes les conditions nécessaires au maintien dans la voie ne sont pas réunies.
Vert	OFF ou LIMIT	 (gris)	 (gris)	Régulateur désactivé, toutes les conditions nécessaires au maintien dans la voie ne sont pas réunies.

Voyant du bouton	Molette du régulateur	Pictogrammes	Affichage	Commentaires
Vert	CRUISE	 (vert) / (gris)	 (gris)	Drive Assist Plus suspendu : le régulateur de vitesse et le maintien dans la voie sont suspendus.

Messages	Situations de conduite
"Activer régulateur pour utiliser le maintien dans la voie"	Activation de l'aide au maintien dans la voie alors que le régulateur de vitesse n'est pas activé.
"Conditions inadaptées, Activation en attente"	Activation de l'aide au maintien dans la voie alors que toutes les conditions ne sont pas réunies.
"Gardez les mains sur le volant"	Roulage prolongé avec le volant non tenu, mal tenu ou sans aucun effort appliqué.
"Tenez le volant"	Perte constatée ou à venir de l'aide au maintien dans la voie.
"Reprenez le contrôle"	Perte simultanée du régulateur de vitesse et de l'aide au maintien dans la voie.

## Limites de fonctionnement

**I** Le système de maintien de la position du véhicule dans la voie peut émettre une alerte lorsque le véhicule roule sur une longue voie rectiligne avec chaussée lisse même si le conducteur pense tenir correctement le volant.

Le système peut ne pas fonctionner ou générer des corrections au volant inadaptées dans les situations suivantes :

- Mauvaises conditions de visibilité (éclairage insuffisant de la chaussée, chute de neige, pluie, brouillard).
- Éblouissement (feux d'un véhicule roulant en sens inverse, soleil rasant, reflets sur chaussée mouillée, sortie de tunnel, alternance d'ombre et de lumière).
- Zone du pare-brise située devant la caméra encrassée, embuée, givrée, enneigée, endommagée ou masquée par un autocollant.
- Marquages au sol dégradés, partiellement masqués (neige, boue) ou multiples (zones de travaux, raccords de revêtement).
- Roulage dans un virage serré.

- Routes sinueuses.
- Présence de raccord de goudron sur la chaussée.

- !** Le système ne doit pas être activé dans les situations suivantes :
- En roulant avec une roue de secours de type "galette".
  - En situation de remorquage, notamment avec une remorque non branchée ou non homologuée.
  - Conditions météorologiques défavorables.
  - Conduite sur chaussée à faible adhérence (risque d'aquaplaning, neige, verglas).

- Conduite sur anneaux de vitesse.
- Roulage sur banc à rouleau.

## Anomalie de fonctionnement



Le dysfonctionnement du système est signalé par l'allumage du témoin de Service et de ce pictogramme (orange), accompagnés d'un message d'alerte et d'un signal sonore.

Faire vérifier le système par le réseau PEUGEOT ou par un atelier qualifié.

## Active Safety Brake avec Alerte Risque Collision et Assistance au freinage d'urgence intelligent

Se reporter aux **Recommandations générales des aides à la conduite et à la manoeuvre**.



Ce système :

- Prévient le conducteur que son véhicule risque d'entrer en collision avec le véhicule qui le précède ou un piéton.
- Réduit la vitesse du véhicule afin d'éviter la collision ou d'en limiter la sévérité.

Ce système réunit trois fonctions :

- Alerte Risque Collision.
- Assistance au freinage d'urgence intelligent (AFUi).
- Active Safety Brake (freinage automatique d'urgence).

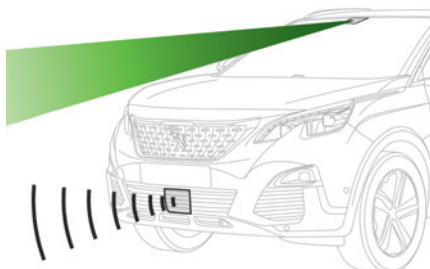

Le véhicule comporte une caméra implantée en haut du pare-brise et, selon version, un radar situé dans le pare-chocs avant.

**!** Ce système ne remplace pas la vigilance du conducteur.

Ce système est conçu pour aider le conducteur et améliorer la sécurité de conduite.

Il incombe au conducteur de surveiller en permanence l'état de la circulation dans le respect du code de la route.

**i** Dès que le système détecte un obstacle potentiel, il prépare le circuit de freinage à un éventuel freinage automatique. Cela

peut provoquer l'émission d'un léger bruit et une légère sensation de décélération.

## Désactivation / Activation

Par défaut, à chaque démarrage, le système est automatiquement activé.



Le paramétrage se fait par le menu de configuration du véhicule.



La désactivation du système est signalée par l'allumage de ce témoin, accompagné de l'affichage d'un message.

## Conditions et limites de fonctionnement

Véhicule roulant en marche avant.

Système ESC en état de fonctionnement.

Systèmes CDS/ASR activés.

Ceintures de sécurité de tous les passagers bouclées.

Vitesse stabilisée sur routes peu sinueuses.

Dans les cas suivants, il est recommandé

de désactiver le système par le menu de

configuration du véhicule :

- Remorque attelée au véhicule.
- Transport d'objets longs sur barres de toit.
- Véhicule équipé de chaînes à neige.
- Avant un passage dans une station de lavage automatique, moteur tournant.
- Avant un passage sur un banc à rouleaux dans un atelier.
- Véhicule remorqué, moteur tournant.

- Pare-chocs avant endommagé (version avec radar).
- Après un impact sur le pare-brise au niveau de la caméra de détection.

**i** Le système se désactive automatiquement après détection de l'utilisation d'une roue de secours de type "galette" de diamètre différent ou du dysfonctionnement des deux feux de stop latéraux.

**!** Il peut s'avérer dangereux de conduire sans les feux de stop en parfait état de fonctionnement.

**!** Il peut arriver que des avertissements ne soient pas émis, soient émis trop tardivement ou paraissent injustifiés. Le conducteur doit rester en toutes circonstances maître de son véhicule et attentif pour intervenir activement à tout moment et éviter un accident.

**!** Après un choc, la fonction est mise automatiquement hors fonctionnement, consulter le réseau PEUGEOT ou un atelier qualifié pour vérification du système.

## Alerte Risque Collision

Elle permet de prévenir le conducteur que son véhicule risque d'entrer en collision avec le

véhicule qui le précède ou un piéton présent dans sa voie de circulation.

### Modification du seuil de déclenchement de l'alerte

Ce seuil de déclenchement détermine la sensibilité avec laquelle la fonction avertit du risque de collision.



Le paramétrage du seuil se fait par le menu de configuration du véhicule.

► Sélectionner un des trois seuils pré-définis : "Loin", "Normale" ou "Proche".  
Le seuil retenu est mémorisé à la coupure du contact.

### Fonctionnement

En fonction du risque de collision détecté par le système et du seuil d'alerte choisi par le conducteur, plusieurs niveaux d'alerte peuvent se déclencher et s'afficher sur le combiné. Ils prennent en compte la dynamique véhicule, les vitesses de votre véhicule et de celui qui vous précède, les conditions environnementales, la situation de vie (en courbe, actions sur les pédales, etc.) pour déclencher l'alerte à l'instant le plus pertinent.



**Niveau 1 (orange)** : alerte visuelle seule signalant que le véhicule qui précède est très proche.

Le message "**Véhicule proche**" s'affiche.



**Niveau 2 (rouge)** : alerte visuelle et sonore signalant qu'une collision est imminente.

Le message "**Freinez !**" s'affiche.

**i** Lorsque la vitesse de votre véhicule est trop importante à l'approche d'un autre véhicule, le premier niveau d'alerte peut ne pas s'afficher : le niveau d'alerte 2 peut s'afficher directement.

**Important** : le niveau d'alerte 1 ne s'affiche jamais sur un obstacle fixe ou lorsque le seuil de déclenchement "**Proche**" a été sélectionné.

## Assistance au freinage d'urgence intelligent (AFUi)

Dans le cas où le conducteur freine, mais pas suffisamment pour éviter une collision, cette fonction complète le freinage dans les limites des lois de la physique.

Cette assistance n'a lieu que si le conducteur effectue un appui sur la pédale de frein.

## Active Safety Brake

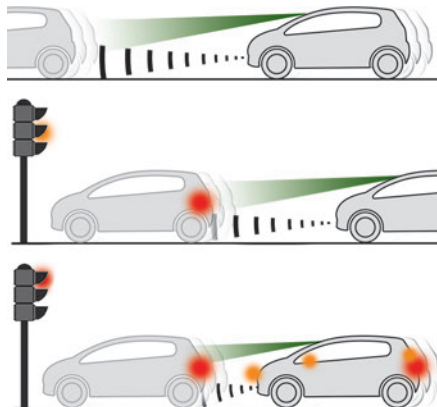

Cette fonction, aussi appelée freinage automatique d'urgence, intervient après les alertes, si le conducteur ne réagit pas assez vite et n'actionne pas les freins du véhicule. Elle a pour objectif de réduire la vitesse d'impact ou d'éviter la collision en cas de non-intervention du conducteur.

### Fonctionnement

Le système fonctionne dans les conditions suivantes :

- La vitesse du véhicule ne dépasse pas 60 km/h lorsqu'un piéton est détecté.
- La vitesse du véhicule ne dépasse pas 80 km/h lorsqu'un véhicule à l'arrêt est détecté.

– La vitesse du véhicule est comprise entre 10 km/h et 85 km/h (versions avec caméra seule) ou 140 km/h (versions avec caméra et radar) lorsqu'un véhicule en mouvement est détecté.

 Ce témoin clignote (pendant environ 10 secondes) dès que la fonction agit sur le freinage du véhicule.

Avec une boîte de vitesses automatique, en cas de freinage automatique d'urgence jusqu'à l'arrêt complet du véhicule, maintenir l'appui sur la pédale de frein pour empêcher le véhicule de repartir.

Avec une boîte de vitesses manuelle, en cas de freinage automatique d'urgence jusqu'à l'arrêt complet du véhicule, le moteur peut caler.

 À tout instant, le conducteur peut conserver le contrôle du véhicule en exerçant une action franche sur le volant et/ou sur la pédale d'accélérateur.

 Le fonctionnement peut se manifester par de légères vibrations sur la pédale de frein.

En cas d'arrêt complet du véhicule, le freinage automatique est maintenu 1 à 2 secondes.

## Anomalie de fonctionnement

 En cas de dysfonctionnement, vous êtes averti par l'allumage fixe de ce témoin, accompagné de l'affichage d'un message et d'un signal sonore.

Consulter le réseau PEUGEOT ou un atelier qualifié pour vérification du système.

## Détection d'inattention

Se reporter aux **Recommandations générales des aides à la conduite et à la manoeuvre**.

Faire une pause en cas de sensation de fatigue ou au minimum toutes les 2 heures.

Selon version, la fonction comporte le système "Alerte Attention Conducteur" seul ou complété par le système "Alerte Attention Conducteur par caméra".

 En aucun cas, ces systèmes n'ont pour but de maintenir le conducteur éveillé ou de l'empêcher de s'endormir au volant. Il est de la responsabilité du conducteur de s'arrêter lorsqu'il se sent fatigué.

## Activation / Désactivation



Le paramétrage se fait par le menu de configuration du véhicule.

L'état de la fonction est mémorisé à la coupure du contact.

## Alerte Attention Conducteur



Le système déclenche une alerte dès qu'il détecte que le conducteur n'a pas fait de pause après 2 heures de conduite à vitesse supérieure à 65 km/h.

Cette alerte est traduite par l'affichage d'un message incitant à faire une pause, accompagné d'un signal sonore.

Si le conducteur ne suit pas cette recommandation, l'alerte est répétée toutes les heures jusqu'à l'arrêt du véhicule.

Le système se réinitialise si l'une des conditions suivantes est remplie :

- Moteur tournant, le véhicule est immobilisé depuis plus de 15 minutes.
- Le contact est coupé depuis quelques minutes.
- La ceinture de sécurité du conducteur est détachée et sa porte est ouverte.

**i** Dès que la vitesse du véhicule est inférieure à 65 km/h, le système se met en veille.

Le temps de roulage est de nouveau comptabilisé lorsque la vitesse est supérieure à 65 km/h.

## Alerte Attention Conducteur par caméra

Selon version, le système "Alerte Attention Conducteur" est complété par le système "Alerte Attention Conducteur par caméra".

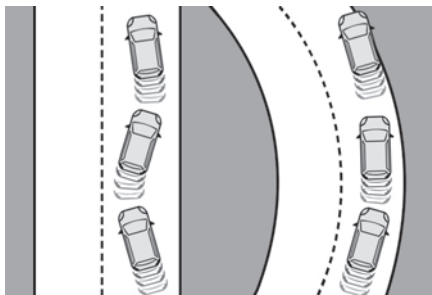

À l'aide d'une caméra placée sur le haut du pare-brise, le système évalue l'état de vigilance, de fatigue ou d'inattention du conducteur en identifiant les écarts de trajectoire par rapport aux marquages au sol.

Cette fonction est particulièrement adaptée sur voies rapides (vitesse supérieure à 65 km/h).

À un premier niveau d'alerte, le conducteur est averti par le message "**Soyez vigilant !**", accompagné d'un signal sonore.

Après 3 alertes de premier niveau, le système déclenche une nouvelle alerte avec le message "**Conduite à risques : faites une pause**", accompagné d'un signal sonore plus prononcé.

**i** Dans certaines conditions de conduite (chaussée dégradée ou par vent fort), le système peut émettre des alertes indépendamment de l'état de vigilance du conducteur.

**!** Le système peut être perturbé ou ne pas fonctionner dans les situations

suivantes :

- Marquages au sol absents, usés, masqués (neige, boue) ou multiples (zones de travaux).
- Faible distance avec le véhicule qui précède (marquages au sol non détectés).
- Routes étroites, sinueuses...

## Alerte de Franchissement Involontaire de Ligne

Se reporter aux **Recommandations générales des aides à la conduite et à la manoeuvre.**

Ce système détecte, à l'aide d'une caméra qui reconnaît les lignes continues ou discontinues, le franchissement involontaire d'un marquage longitudinal au sol des voies de circulation.

Le système déclenche, en cas de baisse d'attention du conducteur et de vitesse supérieure à 60 km/h, une alerte en cas d'écart de direction.

L'utilisation de ce système est surtout optimale sur les autoroutes et les voies rapides.

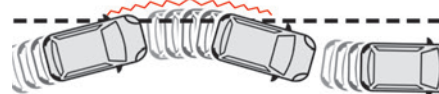

## Activation / Désactivation

Cette fonction n'est pas désactivable sur les versions sans écran tactile.



Le paramétrage se fait par le menu **Conduite / Véhicule** de l'écran tactile.

L'état du système reste en mémoire à la coupure du contact.

## Détection



En cas de détection d'un écart de direction, ce témoin clignote au combiné accompagné d'un signal sonore.

Aucune alerte n'est transmise tant que le clignotant est activé et pendant environ 20 secondes après l'arrêt du clignotant.

## Anomalie de fonctionnement



En cas de dysfonctionnement, ce témoin s'allume au combiné, accompagné de l'affichage d'un message et d'un signal sonore. Consulter le réseau PEUGEOT ou un atelier qualifié.

## Alerte active de franchissement involontaire de ligne

Se reporter aux **Recommandations générales des aides à la conduite et à la manoeuvre**.

À l'aide d'une caméra placée sur le haut du pare-brise permettant d'identifier les lignes de marquage au sol, le système rectifie la trajectoire du véhicule en alertant le conducteur dès qu'il détecte un risque de franchissement involontaire de ligne.

L'utilisation de ce système est surtout optimale sur autoroutes et voies rapides.

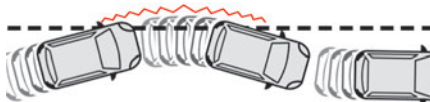

## Conditions de fonctionnement

- Vitesse du véhicule comprise entre 70 km/h et 180 km/h.
- Voie de circulation avec au moins une ligne de marquage au sol (continue ou discontinue).
- Volant maintenu à deux mains.
- Feux indicateurs de direction désactivés.
- Système ESC activé et en état de fonctionnement.



Le système assiste le conducteur uniquement lorsque le véhicule risque de quitter involontairement la voie sur laquelle il roule. Il ne gère ni la distance de sécurité, ni la vitesse ni le freinage.

Le conducteur doit impérativement tenir le volant à deux mains de manière à pouvoir conserver le contrôle dès que le contexte

ne permet plus au système d'intervenir (par exemple, en cas de disparition des lignes de marquage au sol).

## Fonctionnement

Dès que le système identifie un risque de franchissement involontaire d'une des lignes de marquage au sol détectées, il effectue la correction de trajectoire nécessaire au rétablissement du véhicule dans sa voie initiale. Le conducteur perçoit alors un mouvement de rotation du volant.



Ce témoin clignote pendant la durée de la correction.



Le conducteur peut empêcher la correction en maintenant fermement le volant (au cours d'une manoeuvre d'évitement, par exemple). La correction sera interrompue dès l'activation des feux indicateurs de direction.

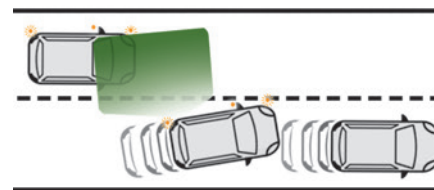

Tant que les feux indicateurs de direction sont activés et pendant quelques secondes après

leur arrêt, le système considère que tout écart de trajectoire est volontaire et ne déclenche aucune correction pendant cette période.

Cependant, avec le système de Surveillance d'angles morts activé, si le conducteur s'apprête à changer de file alors qu'un autre véhicule est détecté dans les angles morts de son véhicule,

une correction de trajectoire sera engagée par le système malgré l'activation des feux indicateurs de direction.

Pour plus d'informations sur la **Surveillance d'angles morts**, se reporter à la rubrique correspondante.





**!** Si le système détecte que le conducteur ne tient pas suffisamment le volant pendant une manœuvre de correction automatique, il interrompt cette manœuvre. Une alerte est déclenchée pour inciter le conducteur à reprendre le contrôle de son véhicule.

## Situations de conduite et alertes associées







Pour bénéficier de toutes les informations nécessaires au combiné, sélectionner au préalable le mode d'affichage "CONDUITE".

Le tableau ci-après décrit les alertes et les messages affichés en fonction des situations de conduite.

L'affichage de ces alertes n'est pas séquentiel.

État de la fonction	Témoin	Affichage et/ou message associé	Commentaires
OFF		 (gris)	Fonction désactivée.
ON		 (gris)	Fonction active, conditions non remplies : – vitesse inférieure à 70 km/h, – pas de reconnaissance de ligne, – systèmes ASR/CDS désactivés ou système ESC en cours de régulation, – conduite "sportive".
ON		 (gris)	Désactivation / Mise en veille automatique de la fonction (par exemple : détection d'une remorque, utilisation de la roue de secours "galette" fournie avec le véhicule).



État de la fonction	Témoin	Affichage et/ou message associé	Commentaires
ON		 (vert)	Détection du marquage au sol. Vitesse supérieure à 70 km/h.
ON		 (orange) / (vert)	Le système corrige la trajectoire du côté où le risque de franchissement a été détecté (ligne orange).
ON	 	 (orange) / (vert) "Reprenez le volant en main"	<ul style="list-style-type: none"> <li>– Si, pendant la correction, le système détecte que le conducteur ne tient pas le volant depuis quelques secondes, il interrompt la correction et redonne la main au conducteur.</li> <li>– Pendant la correction de trajectoire, le système constate que la correction sera insuffisante et qu'une ligne continue est franchie (ligne orange) : le conducteur est averti qu'il doit impérativement compléter la correction de trajectoire. Plus les corrections se succèdent, plus la durée de l'alerte sonore se rallonge. Elle devient continue tant que le conducteur n'intervient pas.</li> </ul> Ce message peut également s'afficher si vous avez les mains sur le volant.

## Limites de fonctionnement

Le système passe automatiquement en veille dans les cas suivants :

- ESC désactivé ou en cours de régulation.
- Vitesse inférieure à 70 km/h ou supérieure à 180 km/h.

- Branchement électrique d'une remorque.
- Détection de l'utilisation d'une roue de secours de type "galette" (la détection n'est pas immédiate, il est recommandé de désactiver la fonction).

- Détection d'un comportement de conduite dynamique, pression sur la pédale de frein ou d'accélérateur.
- Roulage au-delà des lignes de marquage.
- Activation des feux indicateurs de direction.
- Franchissement de la ligne intérieure d'un virage.

- Roulage en virage serré.
- Détection d'une inactivité du conducteur pendant une correction.

**!** Le système peut être perturbé ou ne pas fonctionner dans les situations

suivantes :

- Contraste insuffisant entre la chaussée et les bas-côtés (exemple : ombre).
- Marquages au sol usés, masqués (neige, boue) ou multiples (zones de travaux).
- Faible distance avec le véhicule qui précède (les marquages au sol ne peuvent pas être détectés).
- Routes étroites, sinueuses.

### Risque de déclenchements indésirables

Dans les situations de conduite suivantes, il est recommandé de désactiver le système :

- Conduite sur chaussée en mauvais état, non stabilisée ou à très faible adhérence (verglas).
- Conditions météorologiques défavorables.
- Conduite sur un anneau de vitesse.
- Roulage sur un banc à rouleaux.

### Activation / Désactivation



Le paramétrage se fait par le menu **Conduite / Véhicule** de l'écran tactile.

L'état du système reste en mémoire à la coupure du contact.

### Anomalie de fonctionnement



Le dysfonctionnement du système est indiqué par l'allumage de ces témoins au combiné, accompagné de l'affichage d'un message et d'un signal sonore.

Faire vérifier le système par le réseau PEUGEOT ou par un atelier qualifié.

### Surveillance d'angles morts

Se reporter aux **Recommandations générales des aides à la conduite et à la manœuvre**.

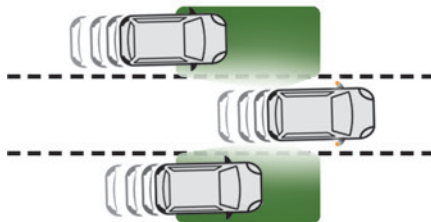

Ce système comporte des capteurs, placés sur les côtés des pare-chocs, et avertit le conducteur de la présence potentiellement dangereuse d'un autre véhicule (automobile, camion, moto) dans les zones d'angle mort de son véhicule (zones masquées du champ de vision du conducteur).

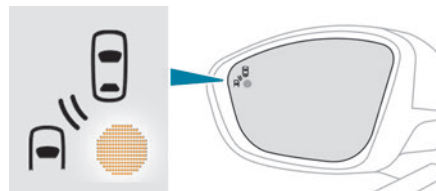

L'alerte est donnée par un voyant lumineux fixe qui apparaît dans le rétroviseur du côté concerné :

- De manière immédiate, lorsque l'on est doublé.
- Après un délai d'une seconde environ, lorsque l'on dépasse lentement un véhicule.

### Activation / Désactivation



Le paramétrage se fait par le menu **Conduite / Véhicule** de l'écran tactile.



À l'activation de la fonction, ce témoin s'allume au combiné.

Au démarrage du véhicule, le voyant lumineux s'allume dans chaque rétroviseur pour signaler l'activation du système.

L'état du système reste en mémoire à la coupure du contact.



Le système sera désactivé automatiquement en cas de remorquage avec un dispositif d'attelage homologué par PEUGEOT.

## Conditions de fonctionnement

- Tous les véhicules roulent dans le même sens de circulation et sur des voies contiguës.
- La vitesse de votre véhicule est comprise entre 12 km/h et 140 km/h.
- En dépassant un véhicule, l'écart de vitesse est inférieur à 10 km/h.
- En étant dépassé par un véhicule, l'écart de vitesse est inférieur à 25 km/h.
- Le flux de circulation est fluide.
- En cas de manœuvre de dépassement, celle-ci se prolonge et le véhicule dépassé stagne dans la zone d'angle mort.
- Vous circulez sur une voie en ligne droite ou en légère courbe.
- Votre véhicule ne tracte pas de remorque, de caravane...

## Limites de fonctionnement

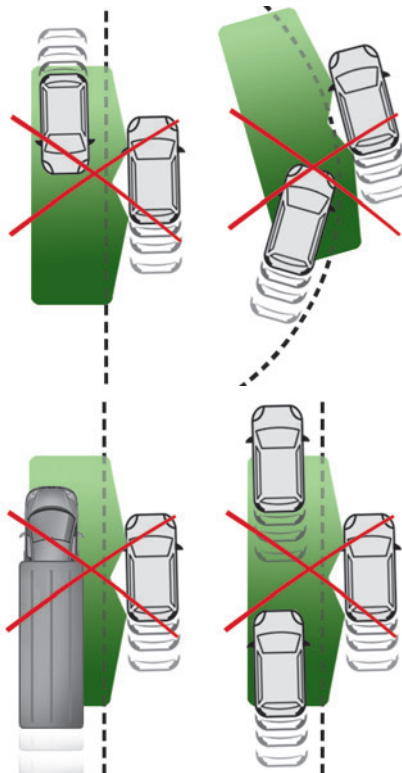

Aucune alerte n'est déclenchée dans les situations suivantes :

- En présence d'objets immobiles (véhicules en stationnement, rails de sécurité, lampadaires, panneaux...).
- Avec des véhicules roulants en sens inverse.
- En conduite sur route sinueuse ou cas de virages prononcés.
- En cas de dépassement d'un (ou par un) véhicule très long (camion, autocar...) qui est à la fois détecté dans une zone d'angle mort par l'arrière et présent dans le champ de vision du conducteur par l'avant.
- Lors d'une manœuvre de dépassement rapide.
- En cas de circulation très dense : les véhicules, détectés à l'avant et à l'arrière, sont confondus avec un camion ou un objet fixe.
- En cas d'activation de la fonction Park Assist.

## Anomalie de fonctionnement



En cas de dysfonctionnement, ce témoin clignote quelques instants au combiné, accompagné de l'allumage du témoin de Service et de l'affichage d'un message.

Consulter le réseau PEUGEOT ou un atelier qualifié pour vérification du système.

**i** Le système peut être passagèrement perturbé lors de certaines conditions climatiques (pluie, grêle...). En particulier, rouler sur route mouillée ou passer d'une zone sèche à une zone

mouillée peut provoquer de fausses alertes (par exemple, présence d'un nuage de gouttelettes d'eau dans l'angle mort interprété comme un véhicule).

Par mauvais temps ou par temps hivernal, s'assurer que les capteurs ne sont pas recouverts par de la boue, du givre ou de la neige.

Veiller à ne pas masquer la zone d'avertissement, située sur les rétroviseurs extérieurs, ainsi que les zones de détection, situées sur les pare-chocs avant et arrière, par des étiquettes adhésives ou autres objets ; ceux-ci risqueraient d'entraver le bon fonctionnement du système.

## Système actif de surveillance d'angles morts

En complément du voyant lumineux fixe dans le rétroviseur du côté concerné, une correction de trajectoire sera ressentie si vous tentez de franchir une ligne avec le feu indicateur de direction activé, pour vous aider à éviter une collision.

Ce système résulte de l'association de l'Alerte active de franchissement involontaire de ligne et de la Surveillance d'angles morts. Ces deux fonctions doivent être activées et en fonctionnement.

La vitesse du véhicule doit être comprise entre 65 et 140 km/h.

Ces fonctions sont particulièrement adaptées à la conduite sur autoroutes et voies rapides.

Pour plus d'informations sur l'**Alerte active de franchissement involontaire de ligne** et la **Surveillance d'angles morts**, se reporter aux rubriques correspondantes.

## Aide au stationnement

Se reporter aux **Recommandations générales des aides à la conduite et à la manœuvre**.

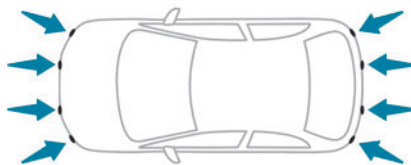

À l'aide de capteurs situés dans le pare-chocs, ce système signale la proximité d'obstacles (ex. : piéton, véhicule, arbre, barrière) présents dans leur champ de détection.

## Aide au stationnement arrière

La mise en marche est obtenue par l'engagement de la marche arrière, confirmée par un signal sonore.

La mise à l'arrêt est effectuée dès le retrait de la marche arrière.

## Aide sonore

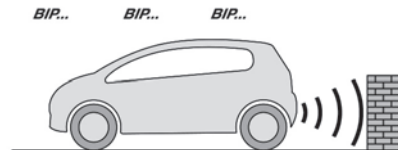

Le système signale la présence d'obstacles dans la zone de détection des capteurs.

L'information de proximité est donnée par un signal sonore discontinu, dont la fréquence est d'autant plus rapide que le véhicule est proche de l'obstacle.

Lorsque la distance entre le véhicule et l'obstacle devient inférieure à une trentaine de centimètres, le signal sonore devient continu.

Le son diffusé par le haut-parleur (droit ou gauche) indique de quel côté se situe l'obstacle.

**i Réglage du signal sonore**  
Avec PEUGEOT Connect Radio  
ou  PEUGEOT Connect Nav, l'appui sur cette touche permet d'ouvrir la fenêtre de réglage du volume du signal sonore.

## Aide graphique





Elle complète le signal sonore par l'affichage à l'écran de segments dont l'emplacement représente la distance entre l'obstacle et le véhicule (blanc : éloigné ; orange : proche ; rouge : très proche).

Au plus près de l'obstacle, le symbole "Danger" s'affiche à l'écran.

## Aide au stationnement avant

En complément à l'aide au stationnement arrière, l'aide au stationnement avant se déclenche dès qu'un obstacle est détecté à l'avant et que la vitesse du véhicule reste inférieure à 10 km/h. L'aide au stationnement avant est interrompue si le véhicule s'arrête plus de trois secondes en marche avant, s'il n'y a plus d'obstacle détecté ou dès que la vitesse du véhicule dépasse 10 km/h.

**i** Le son diffusé par le haut-parleur (avant ou arrière) permet de situer l'obstacle par rapport au véhicule, dans la trajectoire du véhicule, à l'avant ou à l'arrière.

## Désactivation / Activation



Le paramétrage se fait par le menu de configuration du véhicule. L'état de la fonction est mémorisé à la coupure du contact.

**i** La fonction aide au stationnement arrière sera désactivée automatiquement en cas de branchement d'une remorque ou d'un porte-vélo sur un dispositif d'attelage installé selon les préconisations du constructeur.

L'aide au stationnement est désactivée pendant la phase de mesure de place de la fonction Park Assist.

Pour plus d'informations sur le **Park Assist**, se reporter à la rubrique correspondante.

## Limites de fonctionnement

L'inclinaison du véhicule en cas de chargement important du coffre peut perturber les mesures de distance.

## Anomalie de fonctionnement



En cas de dysfonctionnement, au passage de la marche arrière, ce témoin s'allume au combiné, accompagné de l'affichage d'un message et d'un signal sonore (bip court). Consulter le réseau PEUGEOT ou un atelier qualifié pour vérification du système.

## Visiopark 1 - Visiopark 2

Se reporter aux **Recommandations générales des aides à la conduite et à la manœuvre**.

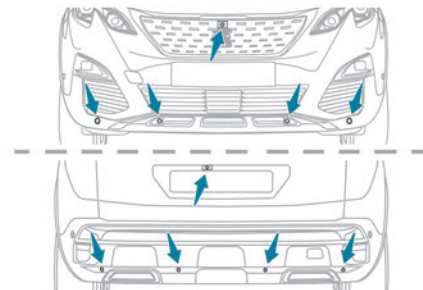

Moteur tournant, ces systèmes permettent d'afficher sur l'écran tactile des vues des alentours proches de votre véhicule à l'aide d'une caméra, pour le Visiopark 1, et de deux caméras pour le Visiopark 2.

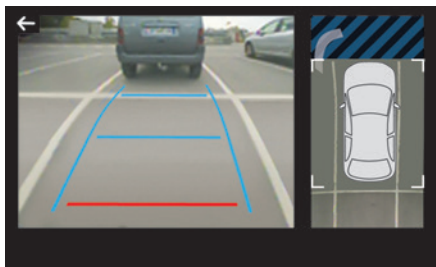

L'écran se divise en deux parties avec une vue contextuelle et une vue de dessus du véhicule dans son environnement proche.

Les capteurs d'aide au stationnement complètent l'information sur la vue de dessus du véhicule. Différentes vues contextuelles peuvent être affichées :

- Vue standard.
- Vue à 180°.
- Vue zoom.

Par défaut, le mode AUTO est activé.

Dans ce mode, le système choisit la meilleure vue à afficher (standard ou zoom).

À tout instant, pendant la manoeuvre, vous pouvez changer le type de vue.

- ▶ Appuyer sur la touche située dans le coin inférieur gauche de l'écran tactile.
- ▶ Sélectionner un type de vue :
  - **"Vue Standard"**.

- **"Vue 180"**.
- **"Vue Zoom"**.
- **"Vue AUTO"**.

L'affichage se met à jour immédiatement avec le type de vue sélectionné.

L'état de la fonction n'est pas mémorisé à la coupure du contact.

## Principe de fonctionnement

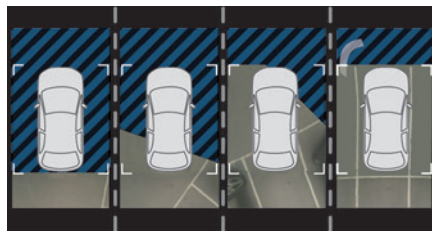

À l'aide d'une ou de deux caméras, les alentours proches du véhicule sont enregistrés pendant les manoeuvres à basse vitesse.

Une image de dessus de votre véhicule dans son environnement proche est créée en temps réel (représentée entre les crochets), au fur et à mesure de la progression du véhicule.

Elle permet de faciliter l'alignement de votre véhicule lors du stationnement et de percevoir les obstacles situés à proximité. Elle s'efface automatiquement si le véhicule reste immobile trop longtemps.

Avec le VisiPark 2, l'image est créée à l'aide des deux caméras, en marche avant comme en marche arrière.

À l'activation de la fonction, il est possible que la vue de dessus ne soit pas affichée. Si la fonction est activée alors que le véhicule a déjà roulé, la vue de dessus peut être complètement affichée.

## VisiPark 1

### Vision arrière

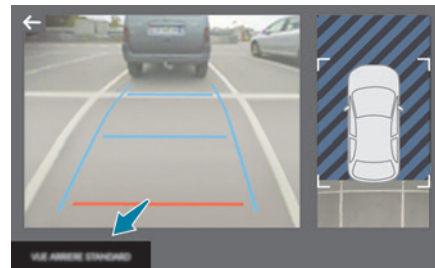

Pour activer la caméra, située sur le hayon, engager la marche arrière et ne pas dépasser la vitesse de 10 km/h.

La fonction se désactive :

- Automatiquement au-delà d'environ 10 km/h.
- Automatiquement à l'ouverture du hayon.
- Au retrait de la marche arrière (l'image reste affichée pendant 7 secondes).
- Par appui sur la flèche blanche dans le coin supérieur gauche de l'écran tactile.

## Mode AUTO

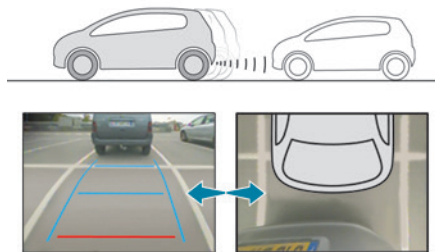

Ce mode est activé par défaut.

À l'aide des capteurs situés sur le pare-chocs arrière, la vue automatique permet de passer de la vue arrière (standard) à la vue de dessus (zoom) à l'approche d'un obstacle au niveau de la ligne rouge (moins de 30 cm) lors de la manœuvre.

## Vue standard

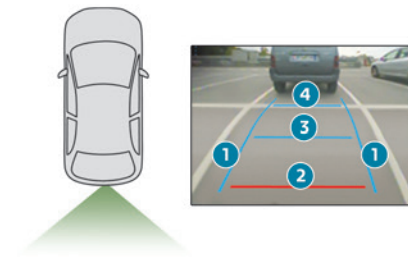

La zone située derrière votre véhicule s'affiche à l'écran.

Les lignes de gabarit en bleu **1** représentent la largeur de votre véhicule, rétroviseurs déployés ; elles s'orientent en fonction de la position du volant.

À partir du pare-chocs arrière, la ligne rouge **2** représente la distance à 30 cm et les deux lignes bleues **3** et **4**, respectivement à 1 m et à 2 m. Cette vue est disponible avec le mode AUTO ou par sélection dans le menu de changement de vue.

## Vue zoom

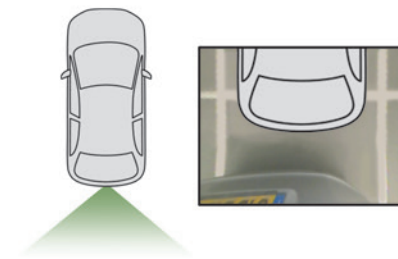

La caméra enregistre les alentours lors de la manœuvre pour créer une vue de dessus arrière du véhicule dans son environnement proche, permettant de réaliser une manœuvre du véhicule avec les obstacles environnants.

Cette vue est disponible avec le mode AUTO ou par sélection dans le menu de changement de vue.

**i** Les obstacles peuvent paraître plus éloignés que dans la réalité.

Durant la manœuvre, il est important de contrôler les côtés du véhicule à l'aide des rétroviseurs.

L'aide au stationnement permet également de compléter les informations sur l'environnement du véhicule.

## Vue à 180°

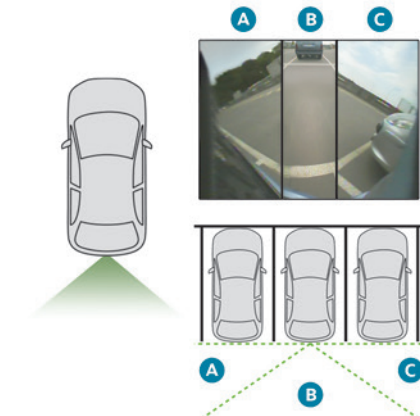

La vue à 180° permet de pouvoir quitter, en marche arrière, une place de stationnement

en anticipant l'arrivée de véhicules, piétons ou cyclistes.

Cette vue n'est pas recommandée pour réaliser une manoeuvre complète.

Elle se décompose en trois zones : gauche **A**, centrale **B** et droite **C**.

Cette vue est disponible uniquement par sélection dans le menu de changement de vue.

## Visiopark 2

Le véhicule comporte une caméra à l'avant, aménagée dans la calandre, et une caméra à l'arrière, située à proximité de la commande d'ouverture du hayon.

À l'aide de ces caméras, le système permet d'afficher les alentours proches du véhicule sur l'écran tactile, en proposant les vues de l'arrière du véhicule (vision arrière), lorsque la marche arrière est engagée et des vues de l'avant du véhicule (vision avant), lorsque la boîte de vitesses est au point mort ou avec une vitesse engagée.

### Vision arrière

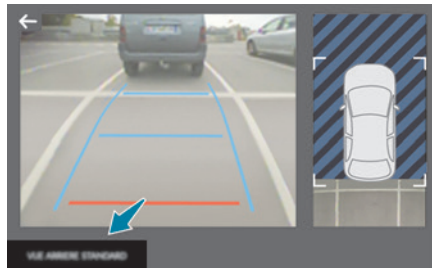

La fonction s'active automatiquement à l'engagement de la marche arrière.

La fonction se désactive :

- Automatiquement au-delà d'environ 10 km/h.
- Au retrait de la marche arrière (l'image de la vision arrière fait place à celle de la vision avant pendant 7 secondes).
- Par appui sur la flèche blanche dans le coin supérieur gauche de l'écran tactile.

**i** En cas de branchement d'une remorque ou d'un porte-vélo sur rotule d'attelage, la zone située derrière le véhicule sur la vue de dessus devient noire.  
La reconstitution des alentours est réalisée par la caméra avant uniquement.

Les vues de la vision arrière sont similaires à celles décrites dans Visiopark 1.

Pour plus d'informations sur le **Visiopark 1**, se reporter à la rubrique correspondante.

### Visions avant et arrière

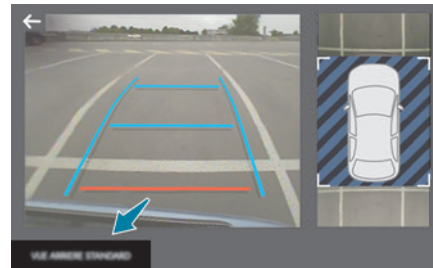

 Moteur tournant et à vitesse inférieure à 20 km/h, l'activation de la fonction se fait par le menu **Conduite / Véhicule** de l'écran tactile :

► Sélectionner "**Aide visuelle panoramique**".  
Le mode AUTO s'affiche par défaut, avec la vision avant, si la boîte de vitesses est au point mort ou avec une vitesse engagée, ou avec la vision arrière, si la marche arrière est engagée.  
La fonction se désactive :

- Automatiquement au-delà d'environ 30 km/h (l'image disparaît temporairement à partir de 20 km/h).
- Par appui sur la flèche blanche dans le coin supérieur gauche de l'écran tactile.



## Mode AUTO

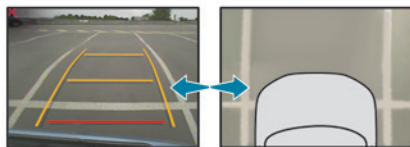

Ce mode est activé par défaut.

À l'aide des capteurs situés sur le pare-chocs avant, la vue automatique permet de passer de la vue avant (standard) à la vue de dessus (zoom) à l'approche d'un obstacle lors de la manœuvre.

## Vue standard

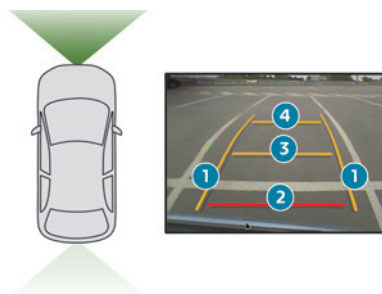

La zone située devant votre véhicule s'affiche à l'écran.

Les lignes de gabarit en orange **1** représentent la largeur de votre véhicule, rétroviseurs déployés ; elles s'orientent en fonction de la position du volant.

À partir du pare-chocs avant, la ligne rouge **2** représente la distance à 30 cm et les deux lignes orange **3** et **4**, respectivement à 1 m et à 2 m. Cette vue est disponible avec le mode AUTO ou par sélection dans le menu de changement de vue.

## Vue zoom

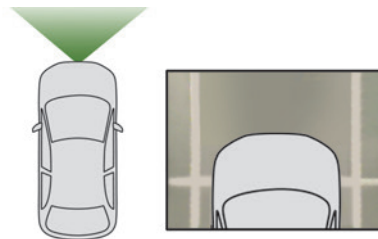

La caméra enregistre les alentours lors de la manœuvre pour créer une vue de dessus avant du véhicule dans son environnement proche, permettant de réaliser une manœuvre du véhicule avec les obstacles environnants. Cette vue est disponible avec le mode AUTO ou par sélection dans le menu de changement de vue.

**i** Les obstacles peuvent paraître plus éloignés que dans la réalité.

Durant la manœuvre, il est important de contrôler les côtés du véhicule à l'aide des rétroviseurs.

L'aide au stationnement permet également de compléter les informations sur l'environnement du véhicule.

## Vue à 180°

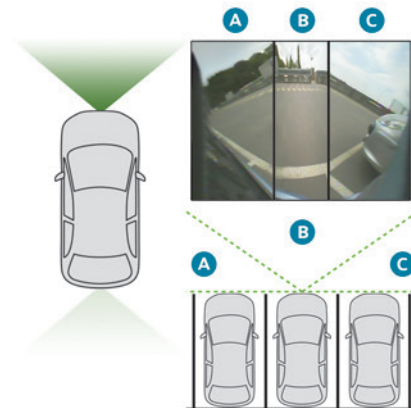

La vue à 180° permet de pouvoir sortir, en marche avant, d'une place de stationnement en anticipant l'arrivée de véhicules, cyclistes ou piétons.

Cette vue n'est pas recommandée pour réaliser une manœuvre complète.

Elle se décompose en trois zones : gauche **A**, centrale **B** et droite **C**.

Cette vue est disponible uniquement par sélection dans le menu de changement de vue.

## Park Assist

Se reporter aux **Recommandations générales des aides à la conduite et à la manœuvre.**

Ce système apporte une assistance active au stationnement : il détecte un espace de stationnement puis pilote le système de direction pour se garer dans cet espace.

Avec une **boîte de vitesses manuelle**, le conducteur gère l'accélération, le freinage, les rapports de vitesse et l'embrayage.

Avec une **boîte de vitesses automatique (EAT6 / EAT8)**, le conducteur gère l'accélération, le freinage et les rapports de vitesse.

Pendant les phases d'entrée et de sortie du stationnement, le système fournit des informations visuelles et sonores au conducteur afin de sécuriser ses manœuvres. Plusieurs manœuvres de marche avant ou arrière peuvent être nécessaires.

À tout instant, le conducteur peut reprendre la direction en saisissant le volant.



Le Park Assist apporte une assistance aux manœuvres suivantes :

- A. Stationnement en "créneau"
- B. Sortie de stationnement en "créneau"
- C. Stationnement en "bataille"

**i** Le Park Assist ne peut pas fonctionner moteur arrêté.

Lorsque le Park Assist est activé, il empêche le passage en mode STOP du Stop & Start. En mode STOP, l'activation du Park Assist redémarre le moteur.

**i** Le Park Assist prend en charge l'assistance pour 4 cycles de manœuvres au maximum. Il se désactive à l'issue de ces 4 cycles. Si le véhicule n'est pas positionné correctement, reprendre la direction pour terminer la manœuvre.

**!** Le déroulement des manœuvres et les instructions de conduite s'affichent au combiné.



L'assistance est activée : l'affichage de ce pictogramme et d'une limite de vitesse indique que les manœuvres de direction sont prises en charge par le système : ne pas toucher le volant.



L'assistance est désactivée : l'affichage de ce pictogramme indique que les manœuvres de direction ne sont plus prises en charge par le système : reprendre la direction.

**!** L'activation du Park Assist neutralise la Surveillance d'angles morts.

**i** La fonction d'Aide au stationnement est indisponible pendant la phase de mesure de place disponible. Elle intervient ultérieurement, pendant les manœuvres pour avertir que le véhicule se rapproche d'un obstacle : le signal sonore devient continu dès que la distance par rapport à l'obstacle est inférieure à 30 centimètres.

Si la fonction d'Aide au stationnement a été désactivée, elle sera automatiquement réactivée au cours des phases de manœuvres assistées.

**i** Au cours des manœuvres de stationnement ou de sortie de stationnement, les fonctions Visiopark 1 - Visiopark 2 peuvent entrer en fonctionnement. Elles permettent de mieux surveiller les alentours du véhicule, en affichant des informations complémentaires dans l'écran tactile. Pour plus d'informations sur les fonctions **Visiopark 1 - Visiopark 2**, se reporter à la rubrique correspondante.

**!** Dans certains cas, les capteurs peuvent ne pas détecter les petits obstacles situés dans leurs angles morts. Tout objet dépassant le gabarit du véhicule (ex. : échelle sur le toit, rotule d'attelage) n'est pas pris en compte par le Park Assist lors d'une manœuvre.

**!** Toujours vérifier les alentours du véhicule avant de commencer une manœuvre. Si la distance latérale, entre le véhicule et la place est trop importante, le système risque de ne pas mesurer la place.

**!** Pendant les phases de manœuvres, le volant effectue des rotations rapides : ne pas tenir le volant, ne pas mettre les mains entre les branches du volant. Prendre garde à tout objet susceptible de bloquer la manœuvre (ex. : vêtements amples, écharpes, cravates) - Risques de blessure !

## Aide aux manœuvres de stationnement en "créneau"

 ▶ Au moment de stationner, sélectionner "**Park Assist**" dans le menu **Conduite / Véhicule** de l'écran tactile pour activer la fonction.

 ▶ Limiter la vitesse du véhicule à 20 km/h ou 12 mph maximum et

sélectionner "**Entrée en créneau**" sur l'écran tactile.

**i** Pour une entrée en créneau, le système ne signale pas les emplacements dont la taille est nettement inférieure ou supérieure au gabarit du véhicule.

 ▶ Actionner l'indicateur de direction vers le côté de stationnement choisi, pour activer la fonction de mesure. Le véhicule doit rouler à une distance comprise entre 0,5 m et 1,5 m de la rangée de véhicules en stationnement.

 ▶ Rouler à une vitesse inférieure à 20 km/h ou 12 mph en suivant les instructions jusqu'à ce que le système trouve une place disponible.

 ▶ Avancer lentement jusqu'à l'affichage d'un message, accompagné d'un signal sonore, demandant de passer la marche arrière.

 ▶ Passer la marche arrière, lâcher le volant et démarrer sans dépasser la vitesse de 7 km/h ou 5 mph.

 La manœuvre de stationnement assistée est en cours.

 ▶ Sans dépasser la vitesse de 7 km/h ou 5 mph, effectuer les manœuvres d'avance ou de recul, en suivant les avertissements de la fonction d'Aide au stationnement, jusqu'à l'indication de la fin de la manœuvre.

 La fin de la manœuvre est confirmée par un message et un signal sonore.

L'assistance se désactive : il est possible de reprendre la main.

## Aide aux manœuvres de stationnement en "bataille"

 ▶ Au moment de stationner, sélectionner "**Park Assist**" dans le menu **Conduite / Véhicule** de l'écran tactile pour activer la fonction.

 ▶ Limiter la vitesse du véhicule à 20 km/h ou 12 mph au maximum et sélectionner "**Entrée en bataille**" sur l'écran tactile.

 ▶ Actionner l'indicateur de direction vers le côté de stationnement choisi, pour activer la fonction de mesure. Le véhicule doit rouler à une distance comprise entre 0,5 m et 1,5 m de la rangée de véhicules en stationnement.

 ▶ Rouler à une vitesse inférieure à 20 km/h ou 12 mph en suivant les instructions jusqu'à ce que le système trouve une place disponible.

**i** Lorsque plusieurs emplacements successifs sont détectés, le véhicule sera dirigé vers le dernier.

 ▶ Avancer lentement jusqu'à l'affichage du message accompagné d'un signal sonore, demandant de passer la marche arrière.

 ► Passer la marche arrière, lâcher le volant et démarrer sans dépasser la vitesse de 7 km/h ou 5 mph.

 La manœuvre de stationnement assistée est en cours.

 ► Sans dépasser la vitesse de 7 km/h ou 5 mph, suivre les instructions et avertissements de la fonction d'Aide au stationnement, jusqu'à l'indication de la fin de la manœuvre.

 La fin de la manœuvre est confirmée par un message et un signal sonore.

L'assistance se désactive : il est possible de reprendre la main.

**i** Au cours de la manœuvre de stationnement en "bataille", la fonction Park Assist est automatiquement désactivée dès que l'arrière du véhicule se rapproche à moins de 50 cm d'un obstacle.



## Aide aux manœuvres de sortie de "créneau"

► Au moment de quitter un emplacement de stationnement en "créneau", allumer le moteur.

 ► Véhicule à l'arrêt, sélectionner "**Park Assist**" dans le menu **Conduite / Véhicule** de l'écran tactile pour activer la fonction.

 ► Appuyer sur "**Sortie de créneau**" dans l'écran tactile.

 ► Actionner l'indicateur de direction vers le côté de sortie choisi.

  ► Engager la marche arrière ou la marche avant et lâcher le volant.

 La manœuvre de stationnement assistée est en cours.

 ► Sans dépasser la vitesse de 5 km/h ou 3 mph, effectuer les manœuvres d'avance ou de recul en suivant les avertissements de la fonction d'Aide au stationnement, jusqu'à l'indication de la fin de la manœuvre.

La manœuvre est terminée dès que l'axe des roues avant du véhicule est sorti de la place de stationnement.

 La fin de la manœuvre est confirmée par un message et un signal sonore.

L'assistance se désactive : il est possible de reprendre la main.

## Désactivation

Le système se désactive via le menu **Conduite / Véhicule** de l'écran tactile.

Le système se désactive automatiquement :

- À la coupure du contact.
- Si le moteur cale.
- Si la ceinture de sécurité conducteur est déboutlée.
- À l'ouverture de la porte conducteur.
- Si aucune manœuvre n'est engagée dans les 5 minutes après sélection du type de manœuvre.
- Après une immobilisation prolongée du véhicule pendant la manœuvre.

- Si l'antipatinage de roues (ASR) se déclenche.
- Si la vitesse du véhicule dépasse le seuil autorisé.

– Quand le conducteur interrompt la rotation du volant.

- Au-delà de 4 cycles de manœuvres.
  - Si une des roues avant rencontre un obstacle.
- La désactivation est confirmée par un message et un signal sonore.

Le conducteur doit reprendre alors la direction du véhicule.

**i** Si le système est désactivé pendant une manœuvre, le conducteur doit le réactiver pour relancer la mesure en cours.

## Neutralisation

Le système se neutralise automatiquement :

- En cas d'attelage d'une remorque, branchée.
- Si la porte conducteur est ouverte.
- Si la vitesse du véhicule est supérieure à 70 km/h.

Pour une neutralisation prolongée du système, consulter le réseau PEUGEOT ou un atelier qualifié.

## Anomalies de fonctionnement

 Si le dysfonctionnement de l'aide au stationnement, signalé par l'allumage de ce témoin, survient pendant l'utilisation, il provoque la désactivation de la fonction.

En cas de dysfonctionnement, faire vérifier le système par le réseau PEUGEOT ou par un atelier qualifié.



En cas de dysfonctionnement de la direction assistée, ce témoin s'affiche au combiné accompagné d'un message d'alerte. L'arrêt du véhicule est impératif dès que les conditions de sécurité le permettent. Consulter le réseau PEUGEOT ou un atelier qualifié.



## PEUGEOT & TOTAL UN PARTENARIAT AU SERVICE DE LA PERFORMANCE !

Depuis plus de 20 ans, le partenariat PEUGEOT TOTAL sait repousser les limites de la performance pour obtenir des succès dans les conditions les plus difficiles, avec les victoires aux 24H du Mans, en WRC et au Rallye Dakar. Pour obtenir ces résultats exceptionnels, les équipes de Peugeot Sport ont choisi TOTAL QUARTZ, un lubrifiant de haute technologie qui protège le moteur dans les conditions les plus extrêmes.

### TOTAL QUARTZ protège votre moteur contre les effets du temps.

TOTAL QUARTZ INEO FIRST est un lubrifiant très haute performance issu du travail conjoint des équipes R&D Peugeot et Total. Spécialement formulé pour les motorisations des véhicules Peugeot, sa technologie innovante permet de réduire significativement les émissions de CO<sub>2</sub> et de protéger efficacement votre moteur contre l'encrassement.



PEUGEOT RECOMMANDE TOTAL



PEUGEOT



TOTAL

PARTENAIRES OFFICIELS

## Compatibilité des carburants



Carburants essence conformes à la norme EN228 contenant respectivement jusqu'à 5 % et 10 % d'éthanol.



Carburants Diesel conformes respectivement aux normes EN590, EN16734 et EN16709 et contenant respectivement jusqu'à 7 %, 10 %, 20 % et 30 % d'Ester Méthylique d'Acide Gras. L'utilisation même occasionnelle de carburants B20 ou B30 impose des conditions particulières d'entretien appelées "Roulages sévères".



Carburant Diesel paraffinique conforme à la norme EN15940.

**!** L'utilisation de tout autre type de (bio) carburant (huiles végétales ou animales pures ou diluées, fuel domestique...) est formellement prohibée (risques d'endommagement du moteur et du circuit de carburant).

**i** Seule l'utilisation d'additifs carburants respectant les normes B715001 (essence) ou B715000 (Diesel) est autorisée.

## Gazole à basse température

Par des températures inférieures à 0 °C (+32 °F), la formation de paraffines dans les gazoles de type été peut empêcher le moteur de fonctionner correctement. Dans ces conditions de températures, utiliser des gazoles de type hiver et maintenir dans le réservoir une quantité de carburant supérieure à 50 % de sa capacité. Par des températures inférieures à -15 °C (+5 °F), pour éviter les problèmes de démarrage, privilégier le stationnement à l'abri (garage chauffé).

## Déplacement à l'étranger

**Certains carburants peuvent endommager le moteur.**

**Dans certains pays, il peut être exigé d'utiliser un type de carburant particulier (indice d'octane spécifique, appellation commerciale spécifique...) pour garantir le bon fonctionnement du moteur.**

Pour toute information complémentaire, consulter le point de vente.

## Approvisionnement en carburant



**Capacité du réservoir :**  
environ 53 litres (Essence ou Diesel) ou 42 litres (Hybride).



**Capacité du réservoir :**  
environ 56 litres.

**Niveau de réserve : 6 litres environ.**

## Niveau mini de carburant



Lorsque le niveau mini du réservoir est atteint, ce témoin s'allume au combiné, accompagné de l'affichage d'un message et d'un signal sonore. Au premier allumage, il reste **environ 6 litres** de carburant.

Tant qu'un complément de carburant suffisant n'est pas effectué, ce témoin réapparaît à chaque mise du contact, accompagné du message et du signal sonore. En roulant, ce signal sonore et l'affichage du message d'alerte sont répétés à une fréquence d'autant plus élevée que le niveau de carburant se rapproche de "0".

Faire impérativement un complément de carburant pour éviter la panne. Pour plus d'informations sur la **Panne de carburant (Diesel)**, se reporter à la rubrique correspondante.



### Stop & Start

Ne jamais effectuer un remplissage en carburant lorsque le moteur est en mode STOP ; couper impérativement le contact.

## Remplissage

Les compléments en carburant doivent être supérieurs à 10 litres pour être pris en compte par la jauge de carburant.

L'ouverture du bouchon peut déclencher un bruit d'aspiration d'air. Cette dépression, tout à fait normale, est provoquée par l'étanchéité du circuit de carburant.

Pour réaliser le remplissage en toute sécurité :

- ▶ **Arrêter impérativement le moteur.**

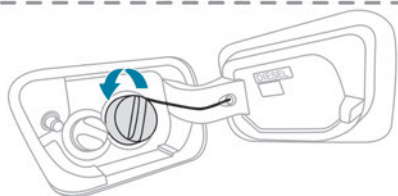
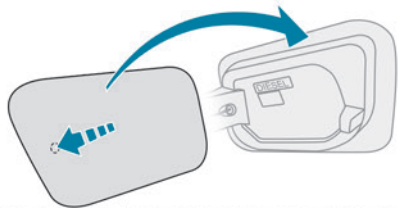

- ▶ Véhicule déverrouillé, appuyer sur la partie arrière-centrale de la trappe pour l'ouvrir.
- ▶ Repérer la pompe correspondant au carburant conforme à la motorisation du véhicule (rappelé par l'étiquette collée sur la trappe).
- ▶ Tourner le bouchon vers la gauche.

- ▶ Retirer le bouchon et le poser sur son support (sur la trappe).
- ▶ Introduire le pistolet jusqu'en butée, avant de le déclencher pour remplir le réservoir (risque d'éclaboussures).

- ▶ Effectuer l'opération de remplissage.

**Ne pas insister au-delà de la troisième coupure du pistolet, ceci pourrait engendrer des dysfonctionnements.**

- ▶ Remettre le bouchon en place.
- ▶ Le tourner vers la droite.
- ▶ Pousser la trappe à carburant pour la refermer.

**!** En cas d'introduction de carburant non conforme à la motorisation du véhicule, la vidange du réservoir est indispensable avant le démarrage du moteur.

Le véhicule est équipé d'un catalyseur réduisant les substances nocives dans les gaz d'échappement.

**Pour les moteurs essence, le carburant sans plomb est obligatoire.**

La goulotte de remplissage a un orifice plus étroit qui n'autorise que le pistolet à essence sans plomb.

## Détrompeur carburant (Diesel)

(Selon pays de commercialisation.)

Ce dispositif mécanique empêche le remplissage de carburant essence dans le réservoir d'un véhicule fonctionnant au gazole.

Situé à l'entrée du réservoir, le détrompeur apparaît lorsque le bouchon est retiré.

## Fonctionnement

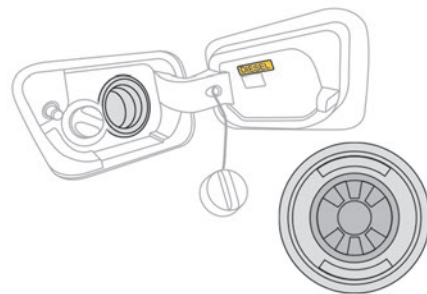

Lors de son introduction dans le réservoir Diesel, le pistolet essence vient buter sur le volet. Le système reste verrouillé et empêche le remplissage.

**Ne pas insister et introduire un pistolet de type Diesel.**

**i** L'utilisation d'un jerrican reste possible pour le remplissage du réservoir.

**i** **Déplacements à l'étranger**  
Les pistolets de type Diesel pouvant être différents selon les pays, la présence du



détrompeur peut rendre le remplissage du réservoir impossible.  
Préalablement à tout déplacement à l'étranger, il est conseillé de vérifier auprès du réseau PEUGEOT si le véhicule est adapté au matériel de distribution des pays traversés.

## Système hybride

### Circuit électrique

Le circuit électrique du système hybride est identifié par des câbles de couleur orange et ses éléments sont repérés par ce symbole :



! Le système de motorisation hybride utilise une tension comprise entre 240 V et 400 V. Ce système peut être chaud pendant et après avoir coupé le contact. Respecter les messages d'avertissement portés sur les étiquettes présentes dans le véhicule, notamment dans la trappe. Toute intervention ou modification sur le système électrique du véhicule (batterie, connecteurs, câbles orange et composants visibles de l'intérieur ou de l'extérieur) est strictement interdite en raison d'un risque de brûlure grave ou de choc électrique pouvant entraîner la mort.

En cas de problème, toujours faire appel au réseau PEUGEOT ou à un atelier qualifié.

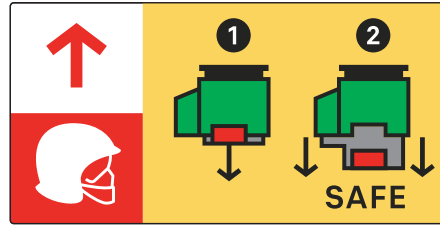

! Cette étiquette est exclusivement réservée aux pompiers et services de maintenance en cas d'intervention sur le véhicule.

Tout autre personne ne doit pas toucher au dispositif illustré sur cette étiquette.

#### ! En cas d'accident ou de choc

En cas d'accident ou de choc sur le soubassement du véhicule, le circuit électrique ou la batterie peuvent être sérieusement endommagés. Stationner dans les meilleures conditions de sécurité et couper le contact. Faire appel au plus vite au réseau PEUGEOT ou à un atelier qualifié.

#### ! En cas d'exposition à un incendie

Quitter et faire évacuer immédiatement le véhicule ; ne jamais intervenir soi-même - Risque d'électrocution !  
Contacter immédiatement et impérativement les services de secours en les prévenant que le véhicule est de type hybride.

#### ! En cas de lavage

Avant tout lavage du véhicule, vérifier que la trappe de charge est correctement fermée.  
Ne pas laver le véhicule pendant la procédure de charge de la batterie.

#### ! Lavage à haute pression

Afin de ne pas endommager les organes électriques, il est formellement interdit d'utiliser le lavage à haute pression dans le compartiment avant et sous le châssis. Pour le lavage de la carrosserie, ne pas utiliser de pression supérieure à 80 bars.

! Éviter toute entrée d'eau ou de poussière dans le connecteur ou dans le pistolet de charge - Risque d'électrocution ou d'incendie !

Ne pas brancher / débrancher le câble ou le pistolet de charge avec les mains mouillées - Risque d'électrocution !

## Batterie de traction

La batterie de traction de type Li-ion (Lithium-ion) stocke l'énergie électrique du véhicule. Elle est installée sous les sièges arrière.

L'autonomie de la batterie varie en fonction du type de conduite, de parcours, de l'utilisation des équipements de confort thermique et du vieillissement de ses composants.

**i** Le vieillissement de la batterie dépend de plusieurs paramètres, tels que les conditions climatiques, le kilométrage parcouru ou la fréquence des charges.

### ! En cas d'endommagement de la batterie

Il est strictement interdit d'intervenir soi-même sur le véhicule.

Ne pas toucher aux liquides provenant de la batterie et, en cas de contact corporel avec ces produits, rincer abondamment à l'eau et consulter un médecin au plus vite.

## Trappe de charge

La trappe de charge est située sur le côté arrière gauche du véhicule.

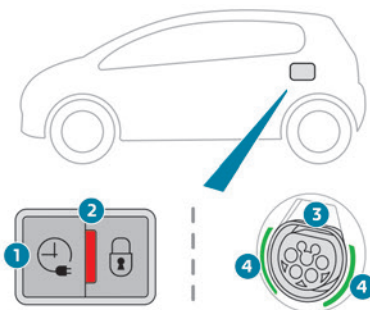

1. Bouton d'activation d'une charge différée
2. Voyant de verrouillage du pistolet  
Rouge : pistolet correctement positionné et verrouillé dans le connecteur.
3. Connecteur de charge
4. Guides lumineux



État des guides lumineux	Signification
Blanc fixe	Éclairage d'accueil à l'ouverture de la trappe.
Bleu fixe	Charge différée.
Vert clignotant	Charge en cours.





État des guides lumineux	Signification
Vert fixe	Charge terminée.
Rouge fixe	Dysfonctionnement.

**!** En cas de choc, même léger, contre la trappe de charge, ne pas l'utiliser.  
Ne pas démonter ou modifier le connecteur de charge - Risque d'incendie !  
Faire appel au réseau PEUGEOT ou un atelier qualifié.

## Câble de charge

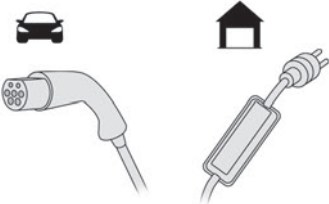
Il est possible de charger la batterie à l'aide de plusieurs types de câbles.

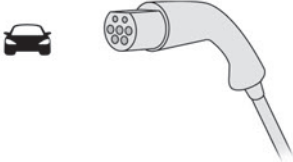
Le câble de charge livré avec le véhicule est compatible avec les installations électriques du pays de commercialisation. En cas de départ à l'étranger, se reporter au tableau suivant pour vérifier la compatibilité des installations électriques locales avec le câble de charge. Consulter le réseau PEUGEOT ou un atelier qualifié afin de se procurer le ou les câbles de charge adéquats.

Type de câble	Compatibilité	Caractéristiques
<b>Câble de charge mode 2 avec boîtier de contrôle intégré</b> 	Prise électrique classique. 	Véhicule rechargeable en une nuit (6h30 à 7h). Charge limitée à 8 A maximum.
	Prise de type "Green'Up". 	Véhicule rechargeable en une demie-journée (3h30 à 4h) Charge limitée à 14 A maximum.
<b>Câble de charge mode 3</b> 	Boîtier de charge accélérée Wallbox 	Véhicule rechargeable en 1h30 à 1h45 (avec chargeur 6,6 kW). Charge limitée à 32 A maximum.

**i** Les temps de charge sont donnés à titre indicatif ; ils peuvent varier en fonction de différents facteurs tels que la température extérieure ou la qualité du réseau électrique. Si la température extérieure est inférieure à -10°C, il est recommandé de brancher le véhicule dès que possible car le temps de charge peut augmenter significativement.

**!** **Câble de charge mode 2 avec boîtier de contrôle intégré**  
 Il est impératif de ne pas détériorer le câble et de le conserver intact.  
 En cas de détérioration, ne pas l'utiliser et contacter le réseau PEUGEOT ou un atelier qualifié pour le remplacer.

**!** **Boîtier de charge accélérée Wallbox (mode 3)**  
 Ne pas démonter ou modifier le boîtier de charge - Risque d'électrocution et/ou d'incendie !  
 Se reporter à la notice du boîtier de charge pour connaître les consignes d'utilisation.

## Boîtier de contrôle

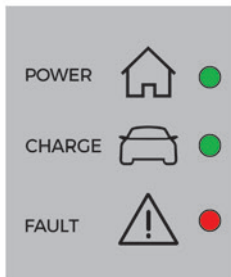

### POWER

Vert : liaison électrique établie ; la charge peut être effectuée.

### CHARGE

Vert clignotant : charge en cours ou préconditionnement thermique activé.  
Vert fixe : charge terminée.

### FAULT

Rouge : anomalie ; charge non autorisée ou à arrêter immédiatement. Vérifier que les branchements sont corrects et que l'installation électrique ne présente pas de défaut.

Si le voyant ne s'éteint pas, consulter le réseau PEUGEOT ou un atelier qualifié.

Au branchement du câble de charge sur la prise domestique, tous les voyants s'allument pendant un instant.

Si aucun voyant ne s'allume, vérifier le disjoncteur de la prise domestique :

- Si le disjoncteur s'est coupé, contacter un professionnel pour vérifier la compatibilité de votre installation électrique et la réparer.
- Si le disjoncteur ne s'est pas coupé, ne plus utiliser le câble de charge et contacter le réseau PEUGEOT ou un atelier qualifié.

### Recommandations sur l'étiquette du boîtier de contrôle

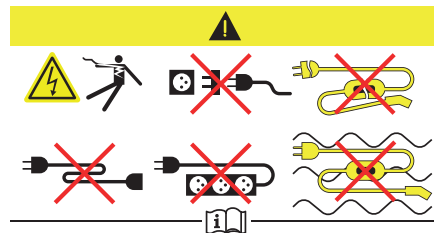

1. Se référer au guide d'utilisation avant usage.
2. L'utilisation incorrecte de ce câble de charge peut entraîner un incendie, des dommages matériels, des blessures graves ou la mort par électrocution !
3. Utiliser toujours une prise électrique correctement raccordée à la Terre et protégée par un interrupteur différentiel 30 mA.
4. Utiliser toujours une prise électrique protégée par un disjoncteur adapté à l'ampérage du circuit électrique.
5. La prise électrique, la fiche électrique et les câbles ne doivent pas supporter le poids du boîtier de contrôle.

6. Ne jamais utiliser ce câble de charge s'il est défectueux ou présente un quelconque dommage.
7. Ne jamais tenter de réparer ou d'ouvrir ce câble de charge. Aucune pièce n'est réparable : remplacer le câble de charge s'il est défectueux.
8. Ne jamais immerger ce câble de charge dans l'eau.
9. Ne jamais utiliser ce câble de charge avec une rallonge, une prise multiple, un adaptateur de conversion ou sur une prise électrique endommagée.
10. Ne pas débrancher la fiche murale pour arrêter la charge.
11. Ne pas forcer sur le connecteur s'il est verrouillé dans le véhicule.
12. Stopper immédiatement la charge par le verrouillage puis déverrouillage avec la clé à télécommande du véhicule si le câble de charge ou la prise murale deviennent brûlants au toucher.
13. Ce câble de charge comporte des pièces pouvant produire des arcs électriques ou des étincelles : ne pas exposer à des vapeurs inflammables.
14. N'utiliser ce câble de charge qu'avec des véhicules de la marque PEUGEOT.
15. Ne jamais brancher ni débrancher la fiche murale avec les mains mouillées.

## Charge de la batterie de traction (Hybride)

Pour une charge complète, suivre la procédure de charge sans l'interrompre, jusqu'à son arrêt automatique. La charge peut être immédiate ou différée.



Le paramétrage de la charge différée se fait via l'écran tactile ou l'application

### MyPeugeot.

- Par sécurité, le moteur ne démarre pas si le câble de charge est branché sur le connecteur du véhicule. Un avertissement s'affiche dans le combiné.

L'avancement de la charge est visible dans le combiné. Après la mise en veille du combiné, il est possible de ré-afficher ces informations en déverrouillant le véhicule ou en ouvrant une porte.

- L'avancement de la charge peut également être suivi via l'application

### MyPeugeot.

Pour plus d'informations sur les **Fonctionnalités disponibles à distance**, se reporter à la rubrique correspondante.

## Précautions

Les véhicules hybrides ont été développés en respectant les recommandations relatives aux limites de champs électromagnétiques

maximales établies par l'ICNIRP (International Commission on Non-Ionizing Radiation Protection - 1998 Guidelines).



Porteur d'un pacemaker ou équivalent, se renseigner auprès d'un médecin sur les précautions à prendre et à respecter ou auprès du fabricant de l'appareil électro-médical implanté que son fonctionnement est garanti dans un environnement respectant les recommandations de l'ICNIRP.

### ! En cas de doute

Pendant la charge, ne pas rester à l'intérieur ni à proximité du véhicule, du câble de charge ou encore du boîtier de charge, même pour une courte durée.

### ! Avant la charge

Selon le contexte :

- Faire vérifier par un professionnel que l'installation électrique à utiliser est aux normes et compatible avec le véhicule.
  - Faire installer par un professionnel une prise domestique dédiée ou un boîtier de charge accélérée compatible avec le véhicule.
- Utiliser le câble de charge livré avec le véhicule.

### ! Pendant la charge

Ne jamais intervenir sous le capot :

- Certaines zones restent très chaudes même 1 heure après la fin de la charge - Risque de brûlure !
- Le ventilateur peut se mettre en marche à tout moment - Risque de coupure ou d'étranglement !

### ! Après la charge

Vérifier la fermeture de la trappe de charge.

Ne pas laisser le câble branché sur la prise domestique - Risque de court-circuit ou d'électrocution en cas de contact ou d'immersion dans l'eau !

## Procédure de charge

### Branchement

- Vérifier avant la charge que le sélecteur de vitesses est en mode **P** et le contact coupé, sinon la charge est impossible.
  - Ouvrir la trappe de charge en appuyant sur le poussoir et s'assurer de l'absence de tout corps étranger sur le connecteur de charge.
- Les guides lumineux dans la trappe s'allument en blanc.

## Charge domestique (mode 2)

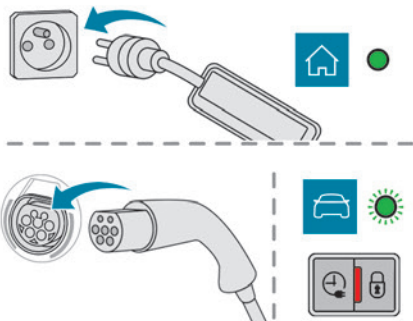

► Brancher d'abord le câble de charge côté boîtier sur la prise domestique. Au branchement, tous les voyants du boîtier de contrôle s'allument, puis seul le voyant **POWER** reste allumé en vert.

► Retirer le couvercle de protection du pistolet de charge.

► Insérer le pistolet dans le connecteur de charge.

Le début de la charge est confirmé par le clignotement vert des guides lumineux dans la trappe et le clignotement vert du voyant **CHARGE** sur le boîtier de contrôle.

Si ce n'est pas le cas, la charge n'a pas commencé ; reprendre la procédure en vérifiant que tous les branchements sont corrects.

L'allumage du voyant rouge dans la trappe indique le verrouillage du pistolet.

## Charge accélérée (mode 3)

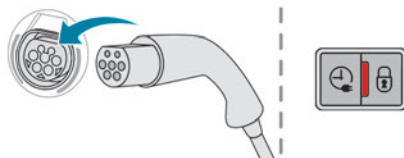

► Suivre les consignes d'utilisation du boîtier de charge accélérée (Wallbox).

► Retirer le couvercle de protection du pistolet de charge.

► Insérer le pistolet dans le connecteur de charge.

Le début de la charge est confirmé par le clignotement vert des guides lumineux dans la trappe.

Si ce n'est pas le cas, la charge n'a pas commencé ; reprendre la procédure en vérifiant que tous les branchements sont corrects. L'allumage du voyant rouge dans la trappe indique le verrouillage du pistolet.

## Débranchement



Avant de débrancher le pistolet du connecteur de charge :

► Si le véhicule est déverrouillé, le **verrouiller puis le déverrouiller**.

► Si le véhicule est verrouillé, le déverrouiller. L'extinction du voyant rouge dans la trappe confirme le déverrouillage du pistolet de charge.

► Dans les **30 secondes**, retirer le pistolet de charge.

## Charge domestique (mode 2)

La fin de la charge est indiquée par l'allumage fixe du voyant vert **CHARGE** sur le boîtier de contrôle et par l'allumage vert fixe des guides lumineux dans la trappe.

► Après débranchement, remettre le couvercle de protection du pistolet et refermer la trappe de charge.

► Débrancher le câble de charge côté boîtier de la prise domestique.

## Charge accélérée (mode 3)

La fin de la charge est indiquée par le boîtier de charge accélérée (Wallbox) et par l'allumage vert fixe des guides lumineux dans la trappe.

► Après débranchement, raccrocher le pistolet sur le boîtier de charge et refermer la trappe de charge.

## Charge différée

Par défaut, la charge s'effectue dès le branchement du pistolet. Une charge différée peut être programmée.

## Paramétrage



► Dans le menu **Hybride** de l'écran tactile, choisir l'onglet **Charge**.

- Définir l'horaire de début de la charge.
- Appuyer sur **OK**.

Le paramétrage est mémorisé dans le système.



Le paramétrage de la charge différée peut également être effectué depuis un smartphone via l'application **MyPeugeot**.

Pour plus d'informations sur les **Fonctionnalités disponibles à distance**, se reporter à la rubrique correspondante.

## Activation

- Brancher le véhicule au matériel de charge souhaité.



► Dans la minute, appuyer sur ce bouton dans la trappe pour activer (confirmé par l'allumage des guides lumineux en bleu).

## Dispositif d'attelage

### Répartition des charges

► Répartir la charge dans la remorque pour que les objets les plus lourds se trouvent le plus près possible de l'essieu, et que le poids sur flèche approche le maximum autorisé, sans toutefois le dépasser.

La densité de l'air diminue avec l'altitude, réduisant ainsi les performances du moteur. Il faut réduire la charge maximale remorquable de 10 % par tranche de 1 000 mètres d'altitude.

Utiliser les dispositifs d'attelage et leurs faisceaux d'origine homologués par PEUGEOT. Il est recommandé d'en confier le montage au réseau PEUGEOT ou à un atelier qualifié.

En cas de montage hors réseau PEUGEOT, ce montage doit se faire impérativement en suivant les préconisations du constructeur.

**Important :** avec un hayon motorisé et sa fonction "Accès bras chargés", en cas d'installation d'un dispositif d'attelage hors réseau PEUGEOT, il est impératif de se rendre dans le réseau PEUGEOT ou dans un atelier qualifié pour effectuer le recalibrage du système de détection - Risque de dysfonctionnement de la fonction "Accès bras chargés".

Certaines fonctions d'aide à la conduite ou d'aide à la manoeuvre sont neutralisées automatiquement en cas d'utilisation d'un système d'attelage homologué.

Respecter la masse maximale remarquable autorisée indiquée sur le certificat d'immatriculation du véhicule, l'étiquette constructeur ainsi que dans la rubrique **Caractéristiques techniques** de ce guide.

**Le respect du poids maximal autorisé sur flèche (boule d'attelage) concerne également l'utilisation d'accessoires (porte-vélos, coffres d'attelage...).**

Respecter la législation en vigueur dans le pays dans lequel vous circulez.

**Véhicule équipé du hayon motorisé avec fonction "Accès bras chargés"**

Pour éviter l'ouverture inopinée du hayon lors de la manipulation du dispositif d'attelage :

- désactiver au préalable cette fonction dans le menu de configuration du véhicule,
- ou éloigner la clé électronique de la zone de reconnaissance, hayon fermé.

## Attelage à rotule démontable sans outil

### Présentation

L'installation et le retrait de ce dispositif d'attelage d'origine ne nécessitent pas d'outil.

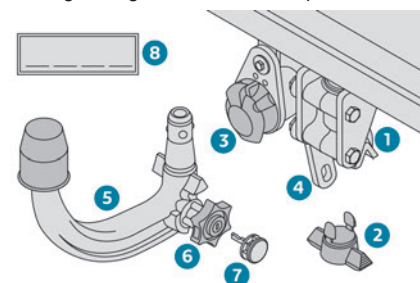

1. Support de fixation

2. Obturateur de protection
3. Prise de raccordement
4. Anneau de sécurité
5. Rotule amovible
6. Molette de verrouillage / déverrouillage
7. Serrure à clé
8. Étiquette pour noter les références de la clé

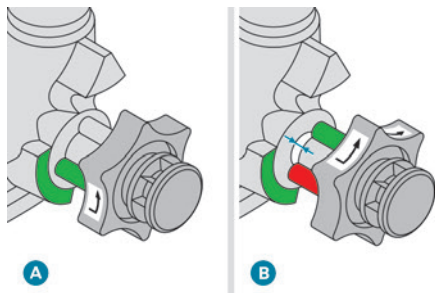

- A.** Position **verrouillée** (les repères **verts** sont en regard l'un de l'autre) ; la molette est en contact avec la rotule (aucun espace).
- B.** Position **déverrouillée** (repère **rouge** en face du repère **vert**) ; la molette et la rotule ne sont plus en contact (espace d'environ 5 mm).

**!** Les remorques avec feux à LED ne sont pas compatibles avec le faisceau électrique de ce dispositif.

**i** Pour rouler en toute sécurité avec un **Dispositif d'attelage**, se reporter à la rubrique correspondante.

**!** **Avant toute utilisation**

Contrôler que la rotule est correctement montée en vérifiant les points suivants :

- Le repère vert de la molette coïncide avec le repère vert de la rotule.
- La molette est en contact avec la rotule (position **A**).
- La serrure de sécurité est fermée et la clé retirée ; la molette ne peut plus être actionnée.
- La rotule ne doit absolument plus bouger dans son support ; essayer de la secouer avec la main.

Si la rotule n'est pas verrouillée, la remorque peut se détacher - Risque d'accident !

**!** **Pendant l'utilisation**

Ne jamais déverrouiller le dispositif tant que l'attelage ou le porte-charge est installé sur la rotule.

Ne jamais dépasser la masse maximale roulante autorisée (MTRA) du véhicule. Respecter impérativement la charge maximale autorisée sur le dispositif d'attelage : en cas de dépassement, ce dispositif peut se détacher du véhicule - Risque d'accident !

Avant de rouler, vérifier le réglage du site des projecteurs et le fonctionnement des feux de remorque.

Pour plus d'informations sur le **Réglage du site des projecteurs**, se reporter à la rubrique correspondante.

**!** **Après utilisation**

Lors de trajets effectués sans attelage ou porte-charge, la rotule doit être retirée et l'obturateur inséré dans le support pour une bonne visibilité de la plaque minéralogique et/ou du dispositif d'éclairage.

## Montage de la rotule

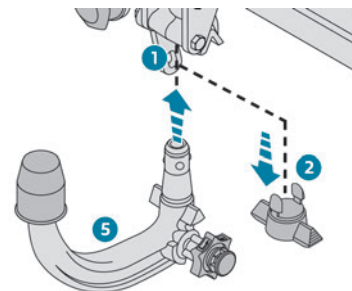

- ▶ Sous le pare-chocs arrière, retirer l'obturateur de protection **2** du support de fixation **1**.
- ▶ Insérer l'extrémité de la rotule **5** dans le support **1** et la pousser vers le haut ; le verrouillage s'effectue alors automatiquement.



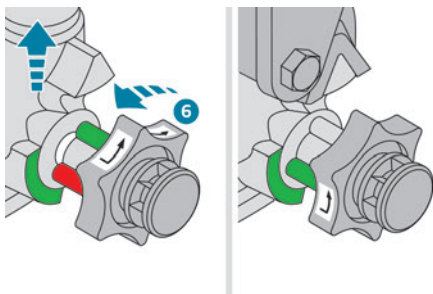

- ▶ La molette **6** effectue un quart de tour dans le sens inverse des aiguilles d'une montre ; faire attention à ne pas laisser la main à proximité !

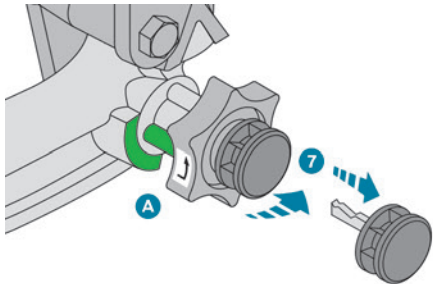

- ▶ Vérifier que le mécanisme est correctement verrouillé (position **A**).
- ▶ Fermer la serrure **7** à l'aide de la clé.
- ▶ Retirer la clé. La clé ne peut pas être retirée lorsque la serrure est ouverte.
- ▶ Clipper le capuchon sur la serrure.

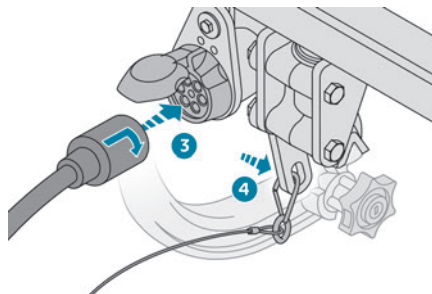

- ▶ Retirer le cache de protection de la rotule d'attelage.
- ▶ Fixer la remorque sur la rotule d'attelage.
- ▶ Attacher le câble solidaire de la remorque à l'anneau de sécurité **4** du support.
- ▶ Insérer et tourner d'un quart de tour la fiche de la remorque pour la brancher dans la prise de raccordement **3** du support.

## Démontage de la rotule

- ▶ Tourner d'un quart de tour et tirer la fiche de la remorque pour la débrancher de la prise de raccordement **3** du support.
- ▶ Détacher le câble solidaire de la remorque de l'anneau de sécurité **4** du support.
- ▶ Détacher la remorque de la rotule d'attelage.
- ▶ Remettre en place le cache de protection sur la rotule d'attelage.
- ▶ Retirer le capuchon de la serrure et l'enfoncer sur la tête de la clé.

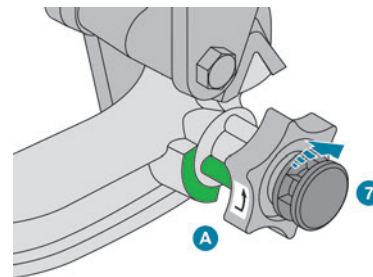

- ▶ Insérer la clé dans la serrure **7**.
- ▶ Ouvrir la serrure à l'aide de la clé.

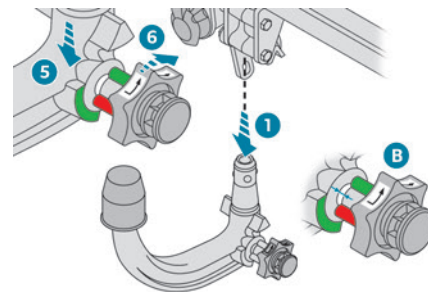

- ▶ Tenir fermement la rotule **5** d'une main ; de l'autre main, tirer et tourner la molette **6** dans le sens des aiguilles d'une montre, jusqu'en butée ; ne pas relâcher la molette.
- ▶ Sortir la rotule par le bas de son support **1**.
- ▶ Relâcher la molette ; celle-ci se bloque automatiquement en position déverrouillée (position **B**).

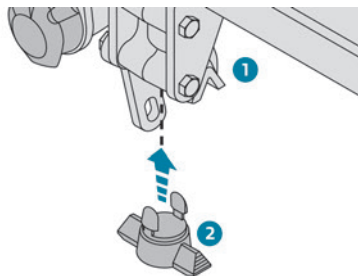

- Remettre en place l'obturateur de protection 2 dans le support de fixation 1.
- Ranger la rotule dans sa housse à l'abri des chocs et des salissures.

## Entretien

Le fonctionnement correct n'est possible que si la rotule et son support restent propres. Avant de nettoyer le véhicule avec un jet à haute pression, la rotule doit être retirée et l'obturateur inséré dans le support.

**i** Apposer l'étiquette jointe dans un endroit bien visible, à proximité du support ou à l'intérieur du coffre.

Pour toute intervention sur le dispositif d'attelage, s'adresser au réseau PEUGEOT ou à un atelier qualifié.

## Barres de toit

**!** Pour des raisons de sécurité et pour éviter d'endommager le toit, il est impératif d'utiliser les barres de toit transversales homologuées pour le véhicule. Respecter les consignes de montage et les conditions d'utilisation indiquées dans la notice fournie avec les barres de toit.

## Pose sur barres longitudinales



Les barres transversales doivent être fixées au niveau des repères gravés sur les barres longitudinales.

## Pose directe sur pavillon

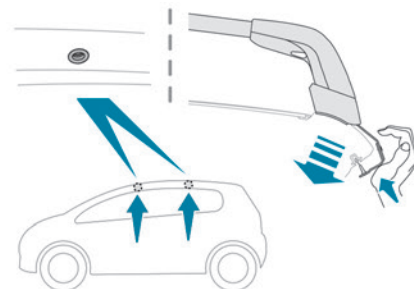

Les barres transversales doivent être fixées exclusivement aux quatre points d'ancrage situés sur le cadre de pavillon. Ces points sont masqués par les portes du véhicule lorsqu'elles sont fermées.

Les fixations des barres de toit comportent un goujon qu'il faut introduire dans l'orifice de chacun des points d'ancrage.

**!** Charge maximale répartie sur les barres de toit transversales, pour une hauteur de chargement ne dépassant pas 40 cm (sauf porte-vélos) : **80 kg**.

Cette valeur pouvant être modifiée, vérifier la charge maximale mentionnée dans la notice livrée avec les barres de toit.

Si la hauteur dépasse 40 cm, adapter la vitesse du véhicule en fonction du profil de la route, afin de ne pas endommager les barres de toit et les fixations sur le véhicule.

Se référer aux législations nationales afin de respecter la réglementation du transport d'objets plus longs que le véhicule.

### ! Recommandations

▶ Répartir la charge uniformément, en évitant de surcharger un des côtés. Disposer la charge la plus lourde de la plus près possible du toit. Arrimer solidement la charge. Conduire avec souplesse : la sensibilité au vent latéral est augmentée et la stabilité du véhicule peut être modifiée. Vérifier régulièrement la tenue et le bon serrage des barres de toit, au minimum avant chaque trajet. Retirer les barres de toit aussitôt le transport terminé.

### ! Toit ouvrant

▶ Vérifier que le chargement ne passe pas au-dessous des barres de toit pour ne pas gêner les manoeuvres du toit ouvrant - Risque de détérioration importante !

! Les chaînes à neige doivent être montées uniquement sur les roues avant. Elles ne doivent pas être montées sur les roues de secours de type "galette".

i Tenir compte de la réglementation spécifique à chaque pays pour l'utilisation des chaînes à neige et la vitesse maximale autorisée.

Utiliser uniquement des chaînes conçues pour être montées sur le type de roues qui équipent le véhicule :

Dimensions des pneumatiques d'origine	Taille de maillon max.
215/65 R17	9 mm
225/55 R18	9 mm
205/55 R19	9 mm
235/50 R19	non chaînable

Pour plus d'informations sur les chaînes à neige, consulter le réseau PEUGEOT ou un atelier qualifié.

## Conseils d'installation

▶ Pour installer les chaînes pendant votre trajet, arrêter le véhicule sur une surface plane, en bord de route.

- ▶ Serrer le frein de stationnement et poser éventuellement des cales sous les roues pour éviter que le véhicule ne glisse.
- ▶ Installer les chaînes en suivant les instructions fournies par le fabricant.
- ▶ Démarrer lentement et rouler quelques instants, sans dépasser la vitesse de 50 km/h.
- ▶ Arrêter le véhicule et vérifier que les chaînes sont correctement tendues.

i Il est vivement recommandé de s'entraîner au montage des chaînes avant le départ, sur un sol plat et sec.

! Éviter de rouler sur route déneigée avec des chaînes à neige pour ne pas endommager les pneumatiques du véhicule ainsi que la chaussée. Si le véhicule est équipé de jantes en alliage d'aluminium, vérifier qu'aucune partie de la chaîne ou des fixations n'entre en contact avec la jante.

! **Véhicules hybrides**  
L'utilisation de chaînes à neige n'est autorisée que sur l'**essieu avant**.

## Écran grand froid

(Selon pays de commercialisation.)  
Ce dispositif amovible évite l'amoncellement de neige au niveau du ventilateur de refroidissement du radiateur.

## Chaînes à neige

En conditions hivernales, les chaînes à neige améliorent la traction ainsi que le comportement du véhicule lors des freinages.

Il est constitué de deux éléments à fixer sur le pare-chocs avant.

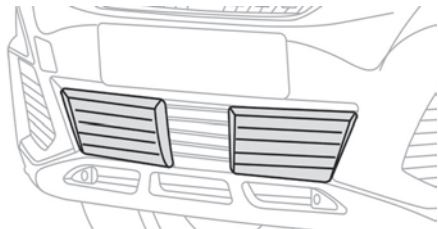

**i** Pour le montage / démontage, il est conseillé de s'adresser au réseau PEUGEOT ou à un atelier qualifié.

**!** Avant toute manipulation, s'assurer que le moteur et le ventilateur sont à l'arrêt.

**!** Il est impératif de les retirer en cas de :  
– Température extérieure supérieure à 10 °C.  
– Remorquage.  
– Vitesse supérieure à 120 km/h.

## Montage

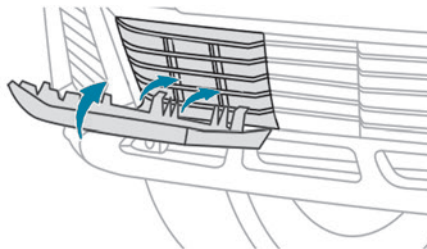

- ▶ Présenter l'écran correspondant devant la grille inférieure du pare-chocs.
  - ▶ Engager en premier les deux pattes de fixation inférieures dans le pare-chocs.
  - ▶ Basculer l'écran vers le haut jusqu'à l'enclenchement des trois pattes de fixation supérieures dans le pare-chocs.
  - ▶ Vérifier le bon maintien de l'ensemble en appuyant sur son pourtour.
- Répéter ces opérations avec l'autre écran.

## Démontage

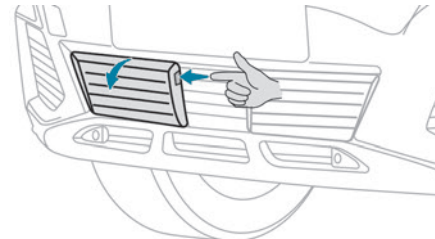

- ▶ Insérer un doigt dans l'encoche aménagée dans la partie supérieure de l'écran.
  - ▶ Tirer vers soi pour déclipper l'ensemble.
- Répéter ces opérations avec l'autre écran.

## Mode économie d'énergie

Ce système gère la durée d'utilisation de certaines fonctions pour préserver une charge suffisante de la batterie, contact coupé. Après l'arrêt du moteur, il est possible d'utiliser, pendant une durée cumulée maximale d'environ 40 minutes, des fonctions telles que le système audio et télématique, les essuie-vitres, les feux de croisement ou les plafonniers.

## Entrée dans le mode

L'entrée en mode économie d'énergie est signalée par l'affichage d'un message et les fonctions actives sont mises en veille.

**i** Si une communication téléphonique est engagée au même moment, celle-ci sera maintenue pendant environ 10 minutes avec le kit mains-libres du système audio.

## Sortie du mode

Ces fonctions sont réactivées automatiquement à la prochaine utilisation du véhicule.

Pour retrouver l'usage immédiat de ces fonctions, démarrer le moteur et le laisser tourner :

- Moins de 10 minutes, pour disposer des équipements pendant 5 minutes environ.
- Plus de 10 minutes, pour les conserver pendant 30 minutes environ.

Respecter les temps de mise en route du moteur pour assurer une charge correcte de la batterie. Pour recharger la batterie, ne pas utiliser le redémarrage du moteur de façon répétée et continue.

**!** Une batterie déchargée ne permet pas le démarrage du moteur.  
Pour plus d'informations sur la **Batterie 12 V**, se reporter à la rubrique correspondante.

## Mode délestage

Ce système gère l'utilisation de certaines fonctions par rapport au niveau d'énergie restant dans la batterie.

Véhicule roulant, le délestage neutralise temporairement certaines fonctions, telles que l'air conditionné et le dégivrage de la lunette arrière. Les fonctions neutralisées sont automatiquement réactivées dès que les conditions le permettent.

## Capot

### **!** Stop & Start

Avant toute intervention sous le capot, couper impérativement le contact pour éviter tout risque de blessure lié à un déclenchement automatique du mode START.



### **!** Véhicules hybrides

Avant toute intervention sous le capot, couper impérativement le contact et vérifier que le témoin **READY** est éteint - Risques de blessures graves !

**i** L'implantation de la commande intérieure empêche l'ouverture tant que la porte avant gauche est fermée.

**!** Moteur chaud, manipuler avec précaution la commande extérieure et la

béquille de capot (risque de brûlure), en utilisant la zone protégée. Capot ouvert, faire attention de ne pas heurter la commande d'ouverture. Ne pas ouvrir le capot en cas de vent violent.

**!** **Refroidissement du moteur à l'arrêt**  
**Le moto-ventilateur peut se mettre en marche après l'arrêt du moteur.**  
**Attention aux objets ou aux vêtements qui pourraient se prendre dans l'hélice !**

## Ouverture

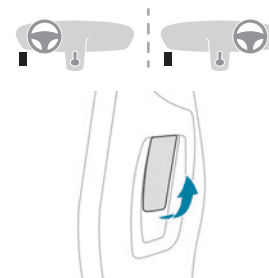

- ▶ Ouvrir la porte avant gauche.
- ▶ Tirer vers soi la commande intérieure, située en bas de l'encadrement de la porte.

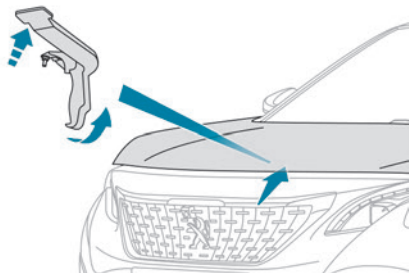

- ▶ Lever la commande extérieure et soulever le capot.

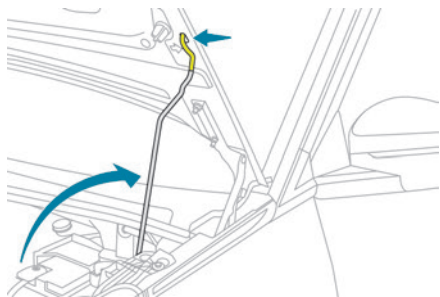

- ▶ Déclipper la béquille de son logement et la fixer dans le cran pour maintenir le capot ouvert.

## Fermeture

- ▶ Maintenir le capot et sortir la béquille du cran de maintien.
- ▶ Clipper la béquille dans son logement.

- ▶ Abaisser le capot et le lâcher en fin de course.
- ▶ Tirer le capot pour vérifier son bon verrouillage.

**!** En raison de la présence d'équipements électriques dans le compartiment moteur, il est fortement recommandé de limiter les expositions à l'eau (pluie, lavage, ...).

## Compartiment moteur

Le moteur représenté est un exemple donné à titre indicatif.

Les emplacements des éléments suivants peuvent varier :

- Filtre à air.
- Jauge d'huile moteur.
- Remplissage de l'huile moteur.
- Pompe de réamorçage.
- Vis de dégazage.

### Moteur essence

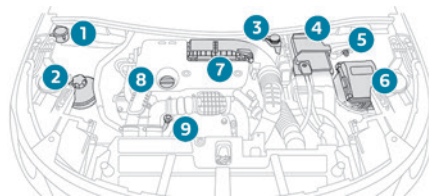

### Moteur Diesel

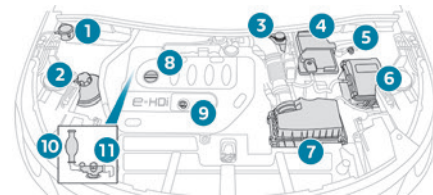

1. Réservoir du liquide de lave-vitre
2. Réservoir du liquide de refroidissement
3. Réservoir du liquide de freins
4. Batterie / Fusibles
5. Point de masse déporté (-)
6. Boîte à fusibles
7. Filtre à air
8. Remplissage de l'huile moteur
9. Jauge d'huile moteur
10. Pompe de réamorçage\*
11. Vis de dégazage\*

**!** Le circuit de gazole est sous très haute pression.

Toute intervention sur ce circuit doit être exclusivement effectuée par le réseau PEUGEOT ou par un atelier qualifié.

\* Suivant motorisation.

## Vérification des niveaux

Vérifier régulièrement tous ces niveaux dans le respect du plan d'entretien du constructeur. Faire l'appoint si nécessaire, sauf indication contraire. En cas de baisse importante d'un niveau, faire vérifier le circuit correspondant par le réseau PEUGEOT ou par un atelier qualifié.

! Les liquides doivent être conformes aux recommandations du constructeur et à la motorisation du véhicule.

! Lors d'intervention sous le capot, faire attention car certaines zones du moteur peuvent être extrêmement chaudes (risque de brûlure) et le moto-ventilateur peut se mettre en marche à tout instant (même contact coupé).

## Produits usagés

! Éviter tout contact prolongé de l'huile et des liquides usagés avec la peau. La plupart de ces liquides sont nocifs pour la santé, voire très corrosifs.

 Ne pas jeter l'huile et les liquides usagés dans les canalisations d'évacuation ou sur le sol. Vider l'huile usagée dans les containers réservés à cet usage dans le réseau PEUGEOT ou dans un atelier qualifié.

## Huile moteur



La vérification du niveau s'effectue sur un sol plat, moteur à l'arrêt depuis 30 minutes, soit avec l'indicateur de niveau d'huile au combiné, à la mise du contact (pour les véhicules équipés d'une jauge électrique), soit avec la jauge manuelle.

Il est normal de faire des appoints d'huile entre deux révisions (ou vidanges). Il est préconisé d'effectuer un contrôle, avec appoint si nécessaire, tous les 5 000 km.

! Pour préserver la fiabilité des moteurs et les dispositifs d'antipollution, ne jamais utiliser d'additif dans l'huile moteur.

## Vérification avec la jauge manuelle

Pour l'emplacement de la jauge manuelle, se reporter à l'illustration du sous-capot moteur correspondant.

- ▶ Saisir la jauge par son embout coloré et la dégager complètement.
- ▶ Essuyer la tige de la jauge à l'aide d'un chiffon propre et non pelucheux.

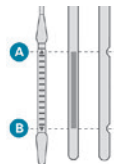

- ▶ Remettre la jauge en place, jusqu'en butée, puis la retirer de nouveau pour effectuer un

contrôle visuel : le niveau correct doit se situer entre les repères **A** (maxi) et **B** (mini).

**Ne pas démarrer le moteur**, si le niveau est :  
 – Supérieur au repère **A** : faire appel au réseau PEUGEOT ou à un atelier qualifié.  
 – Inférieur au repère **B** : effectuer impérativement un complément d'huile moteur.

### ! Caractéristiques de l'huile

Avant d'effectuer un complément d'huile ou une vidange du moteur, vérifier que l'huile corresponde à la motorisation et soit conforme aux recommandations indiquées sur le plan d'entretien fourni avec le véhicule (ou disponible auprès du réseau PEUGEOT ou d'un atelier qualifié).  
 L'utilisation d'une huile non recommandée peut entraîner la perte de la garantie contractuelle en cas de défaillance du moteur.

## Complément d'huile moteur

Pour l'emplacement de l'orifice de remplissage de l'huile moteur, se reporter à l'illustration du sous-capot moteur correspondant.

- ▶ Verser l'huile par petites quantités, en évitant les projections sur les éléments du moteur (risque d'incendie).
- ▶ Attendre quelques minutes avant de faire une vérification du niveau avec la jauge manuelle.
- ▶ Compléter le niveau, si nécessaire.
- ▶ Après vérification du niveau, revisser soigneusement le bouchon du réservoir et replacer la jauge dans son logement.

**i** Dans les 30 minutes qui suivent un appoint d'huile, l'indication du niveau d'huile au combiné à la mise du contact n'est pas valable.

## Liquide de freins



Le niveau de ce liquide doit se situer proche du repère "**MAXI**". Sinon, vérifier l'état d'usure des plaquettes de freins.

Pour connaître la périodicité de la vidange du circuit de freinage, se reporter au plan d'entretien du constructeur.

**!** Nettoyer le bouchon avant de le retirer pour faire l'appoint. N'employer que du liquide de freins DOT4 provenant d'un bidon scellé.

## Liquide de refroidissement



Un appoint de ce liquide entre deux révisions est normal.

Le contrôle et l'appoint doivent être faits moteur froid.

Un niveau insuffisant présente des risques de dommages importants pour le moteur.

Le niveau de ce liquide doit se situer proche du repère "**MAXI**" sans jamais le dépasser.

Si le niveau est proche ou en-dessous du repère "**MINI**", il est impératif de faire un appoint.

Lorsque le moteur est chaud, la température de ce liquide est régulée par le moto-ventilateur.

Le circuit de refroidissement étant sous pression, attendre au moins une heure après l'arrêt du moteur pour intervenir.

En cas d'intervention urgente, pour éviter tout risque de brûlure, se munir d'un chiffon et dévisser le bouchon de deux tours pour laisser retomber la pression.

Lorsque la pression est retombée, retirer le bouchon et compléter le niveau.

## Liquide de lave-vitre



Compléter le niveau dès que cela est nécessaire.

Capacité du réservoir :

- 5,3 litres pour les versions "grand froid".
- 2,2 litres pour les autres versions.

## Caractéristiques du liquide

La mise à niveau du liquide doit être effectuée avec un mélange prêt à l'emploi.

En période hivernale (températures négatives), il faut utiliser un liquide avec antigel adapté aux conditions de températures rencontrées afin de préserver les éléments du système (pompe, réservoir, canalisations, gicleurs).

**!** Dans tous les cas, le remplissage avec de l'eau pure est proscrit (risque de gel, dépôt de calcaire).

## Additif gasoil (Diesel avec filtre à particules)



Le niveau minimum du réservoir d'additif du filtre à particules est indiqué par l'allumage fixe de ce témoin, accompagné d'un signal sonore et d'un message alertant sur un niveau d'additif trop faible.

## Appoint

La mise à niveau de cet additif doit impérativement et rapidement être effectuée par le réseau PEUGEOT ou par un atelier qualifié.

## AdBlue® (BlueHDi)

Une alerte se déclenche dès que le niveau de réserve est atteint.

Pour plus d'informations sur les **Indicateurs** et notamment sur les indicateurs d'autonomie d'AdBlue, se reporter à la rubrique correspondante.

Pour éviter l'immobilisation réglementaire du véhicule, il est impératif d'effectuer le remplissage du réservoir d'AdBlue.

Pour plus d'informations sur l'**AdBlue® (BlueHDi)** et notamment sur l'approvisionnement en AdBlue, se reporter à la rubrique correspondante.



## Contrôles

Sauf indication contraire, contrôler ces éléments, conformément au plan d'entretien du constructeur, en fonction de votre motorisation. Sinon, les faire contrôler par le réseau PEUGEOT ou par un atelier qualifié.

**!** N'utiliser que des produits recommandés par PEUGEOT ou des produits de qualité et de caractéristiques équivalentes. Afin d'optimiser le fonctionnement d'organes aussi importants que le circuit de freinage, PEUGEOT sélectionne et propose des produits bien spécifiques.

## Batterie 12 V



La batterie est sans entretien. Néanmoins, vérifier régulièrement le serrage des cosses vissées (pour les versions sans collier rapide) et l'état de propreté des branchements.

**i** Pour plus d'informations sur les précautions à prendre avant toute intervention sur la **Batterie 12 V**, se reporter à la rubrique correspondante.

**!** Les versions équipées du Stop & Start comportent une batterie au plomb 12 V

de technologie et de caractéristiques spécifiques. Son remplacement doit être effectué exclusivement dans le réseau PEUGEOT ou dans un atelier qualifié.

## Filter habitacle



En fonction de l'environnement et de l'utilisation du véhicule (exemples : atmosphère poussiéreuse, conduite urbaine), **le changer si nécessaire deux fois plus souvent.**

**i** Un filtre habitacle encrassé peut détériorer les performances du système d'air conditionné et générer des odeurs indésirables.

## Filter à air



En fonction de l'environnement et de l'utilisation du véhicule (exemples : atmosphère poussiéreuse, conduite urbaine), **le changer si nécessaire deux fois plus souvent.**

## Filter à huile



Changer le filtre à huile à chaque vidange d'huile moteur.

## Filter à particules (Diesel)



Le début de saturation du filtre à particules est signalé par l'allumage

temporaire de ce témoin, accompagné d'un message alertant sur le risque de colmatage du filtre.

Dès que les conditions de circulation le permettent, régénérer le filtre en roulant à une vitesse d'au moins 60 km/h jusqu'à l'extinction du témoin.

**i** Si le témoin reste affiché, il s'agit d'un manque d'additif gasoil.

Pour plus d'informations sur la **Vérification des niveaux**, se reporter à la rubrique correspondante.

**i** Après un fonctionnement prolongé du véhicule à très basse vitesse ou au ralenti, vous pouvez exceptionnellement constater des émissions de vapeur d'eau à l'échappement, lors d'accélération. Celles-ci sont sans conséquence sur le comportement du véhicule et sur l'environnement.

**i Véhicule neuf**  
Les premières opérations de régénération du filtre à particules peuvent s'accompagner d'odeurs de "brûlé" qui sont parfaitement normales.

## Boîte de vitesses manuelle



La boîte de vitesses est sans entretien (pas de vidange).

## Boîte de vitesses automatique



La boîte de vitesses est sans entretien (pas de vidange).

## Frein de stationnement électrique



Ce système ne nécessite aucun contrôle particulier. Néanmoins, en cas de problème, ne pas hésiter à le faire vérifier par le réseau PEUGEOT ou par un atelier qualifié.



Pour plus d'informations sur le **Frein de stationnement électrique**, se reporter à la rubrique correspondante.

## Plaquettes de freins



L'usure des freins dépend du style de conduite, en particulier pour les véhicules utilisés en ville, sur courtes distances. Il peut être nécessaire de faire contrôler l'état des freins, même entre les révisions du véhicule. Hors fuite dans le circuit, une baisse du niveau du liquide de frein indique une usure des plaquettes de freins.



Après un lavage du véhicule, de l'humidité ou, en conditions hivernales, du givre peut se former sur les disques et les plaquettes de freins : l'efficacité du freinage peut être diminuée. Effectuer de légères

manoeuvres de freinage pour sécher et dégivrer les freins.

## État d'usure des disques de freins



Pour toute information relative à la vérification de l'état d'usure des disques de freins, consulter le réseau PEUGEOT ou un atelier qualifié.

## Roues et pneumatiques



Le contrôle de la pression de gonflage de tous les pneumatiques, y compris de la roue de secours, doit être effectué "à froid". Les pressions indiquées sur l'étiquette de pression des pneumatiques sont valables pour des pneumatiques "froids". Si vous avez roulé plus de 10 minutes ou plus de 10 kilomètres à plus de 50 km/h, ajouter 0,3 bar (30 kPa) aux valeurs indiquées sur l'étiquette.



Le sous-gonflage augmente la consommation de carburant. Une pression de gonflage non-conforme provoque l'usure prématurée des pneumatiques et dégrade la tenue de route du véhicule - Risque d'accident !

Rouler avec des pneumatiques usés ou endommagés réduit les performances de freinage et de maintien de la direction du véhicule. Il est recommandé de vérifier

régulièrement l'état des pneumatiques (bande de roulement et flancs) et des jantes ainsi que la présence des valves.

Lorsque les témoins d'usure n'apparaissent plus en retrait de la bande de roulement, la profondeur des rainures est inférieure à 1,6 mm ; il est impératif de remplacer les pneumatiques. L'utilisation de roues et de pneumatiques de dimensions autres que celles spécifiées peut affecter la durée de vie des pneumatiques, la rotation des roues, la garde au sol, l'indication du compteur de vitesse et dégrader la tenue de route.

Le montage de pneumatiques différents sur les essieux avant et arrière peut provoquer des régulations intempestives de l'ESC.

## Amortisseurs



Des amortisseurs usés sont difficilement repérables par l'utilisateur. Or, ils influencent fortement l'efficacité du freinage et la tenue de route.

Un contrôle régulier par le réseau PEUGEOT ou par un atelier qualifié est nécessaire pour assurer la sécurité et le confort de conduite.

## Kits de distribution et d'accessoires



Les kits de distribution et d'accessoires sont sollicités dès la mise en route du moteur et jusqu'à son arrêt complet ; leur usure est normale.

Un kit de distribution ou d'accessoires défectueux peut altérer le moteur et le mettre hors d'usage. Respecter la préconisation de remplacement donnée en kilomètres parcourus ou en temps, au premier des deux termes atteint.

## AdBlue® (BlueHDi)

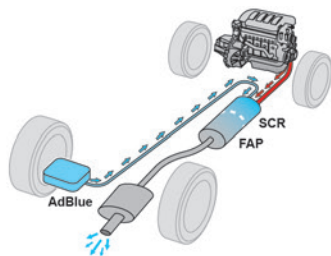

Pour assurer le respect de l'environnement et de la norme Euro 6, sans altérer les performances ni pénaliser la consommation de carburant de ses moteurs Diesel, PEUGEOT a fait le choix d'équiper ses véhicules d'un dispositif qui associe le système SCR (Réduction Catalytique Sélective) et le filtre à particules (FAP) pour le traitement des gaz d'échappement.

## Système SCR

À l'aide d'un liquide appelé AdBlue® qui contient de l'urée, un catalyseur transforme jusqu'à 85 % des oxydes d'azote (NOx) en azote et en eau, inoffensifs pour la santé et l'environnement.



L'AdBlue® est contenu dans un **réservoir spécifique** d'environ 17 litres.

Sa contenance permet une autonomie de roulage d'environ 9 000 km **fortement variable** selon votre mode de conduite.

Un dispositif d'alerte se déclenche automatiquement dès que le niveau de réserve est atteint : il est alors possible de parcourir environ 2 400 km avant que le réservoir ne soit vide et le véhicule bloqué.

! Pour plus d'informations sur les **Témoins** et les alertes associées ou les **Indicateurs**, se reporter aux rubriques correspondantes.

! Lorsque le réservoir d'AdBlue® est vide, un dispositif réglementaire empêche le redémarrage du moteur.

Lorsque le système SCR est défaillant, le niveau d'émissions du véhicule n'est plus conforme à la réglementation Euro 6 : le véhicule devient polluant.

Dans le cas d'un dysfonctionnement confirmé du système SCR, il est impératif de se rendre dès que possible dans le réseau PEUGEOT ou dans un atelier qualifié : après 1 100 km parcourus, un dispositif s'activera automatiquement pour empêcher le démarrage du moteur.

Dans les deux cas, un indicateur d'autonomie permet de connaître la distance pouvant être parcourue avant l'immobilisation du véhicule.

### ! Gel de l'AdBlue®

L'AdBlue® gèle à des températures inférieures à -11 °C environ.

Le système SCR comporte un dispositif de réchauffage du réservoir d'AdBlue® qui permet de rouler en conditions climatiques très froides.

## Approvisionnement en AdBlue®

Il est recommandé de procéder à un appoint en AdBlue® dès la première alerte signalant que le niveau de réserve est atteint.

! Afin de permettre le bon fonctionnement du système SCR :

- Utiliser uniquement du liquide AdBlue® conforme à la norme ISO 22241.
- Ne jamais transvaser l'AdBlue® dans un autre récipient : il perdrait de ses qualités de pureté.
- Ne jamais diluer l'AdBlue® avec de l'eau.

Il est possible de se procurer de l'AdBlue® dans le réseau PEUGEOT ou dans un atelier qualifié.

! Il est également possible de se rendre dans une station-service équipée de pompes à AdBlue® spécialement conçues pour les véhicules particuliers.

## Recommandations de stockage

L'AdBlue® gèle en-deçà de -11 °C environ et se dégrade à partir de +25 °C. Il est recommandé de stocker les bidons dans un endroit frais et à l'abri de l'exposition directe au rayonnement solaire.

Dans ces conditions, le liquide peut être conservé au moins un an.

Si le liquide a gelé, celui-ci pourra être utilisé une fois complètement dégelé à l'air ambiant.

**!** Ne pas stocker les bidons d'AdBlue® dans le véhicule.

## Précautions d'utilisation

L'AdBlue® est une solution à base d'urée. Ce liquide est ininflammable, incolore et inodore (conservé dans un endroit frais).

En cas de contact avec la peau, laver la zone touchée à l'eau courante et au savon. En cas de contact avec les yeux, rincer immédiatement et abondamment à l'eau courante ou avec une solution de lavage oculaire pendant au moins 15 minutes. En cas de sensation de brûlure ou d'irritation persistante, consulter un médecin. En cas d'ingestion, rincer immédiatement la bouche avec de l'eau claire et boire ensuite beaucoup d'eau.

Dans certaines conditions (par forte température, par exemple), on ne peut exclure des risques de dégagement d'ammoniac : ne pas inhaler le

liquide. Les vapeurs d'ammoniac ont une action irritante sur les muqueuses (yeux, nez et gorge).

**!** Conserver l'AdBlue® hors de portée des enfants, dans son bidon d'origine.

## Procédure

Avant de procéder à l'appoint, s'assurer que le véhicule est stationné sur une surface plane et horizontale.

Par temps hivernal, vérifier que la température du véhicule est supérieure à -11 °C. Dans le cas contraire, en gelant, l'AdBlue® ne peut pas être déversé dans le réservoir. Garer le véhicule dans un local plus tempéré pendant quelques heures pour permettre l'appoint.

**!** Ne jamais verser l'AdBlue® dans le réservoir de gazole.

**!** En cas de projections d'AdBlue® ou de coulures sur le côté de caisse, rincer immédiatement à l'eau froide ou essuyer à l'aide d'un chiffon humide. Si le liquide s'est cristallisé, l'éliminer à l'aide d'une éponge et de l'eau chaude.

**!** Important : **en cas d'appoint après une panne d'AdBlue**, il est impératif de patienter environ 5 minutes avant de remettre le contact, **sans ouvrir la porte conducteur, ni déverrouiller le véhicule, ni introduire la clé dans le contacteur, ni introduire la clé**

## du système "Accès et Démarrage Mains Libres" dans l'habitacle.

Mettre le contact, puis, après un délai de 10 secondes, démarrer le moteur.

- ▶ Couper le contact et retirer la clé du contacteur pour éteindre le moteur.
- ou
- ▶ Avec l'Accès et Démarrage Mains Libres, appuyer sur le bouton "START/STOP" pour éteindre le moteur.

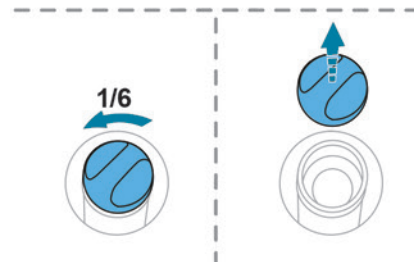
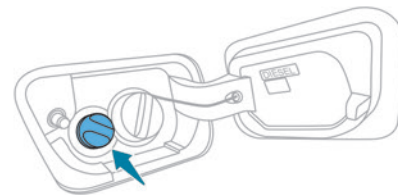

- ▶ Tourner le bouchon bleu du réservoir d'AdBlue® dans le sens inverse des aiguilles d'une montre et le retirer.

- ▶ Avec un bidon d'AdBlue® : après avoir vérifié la date de péremption, lire attentivement les consignes d'utilisation figurant sur l'étiquette avant de verser le contenu du bidon dans le réservoir d'AdBlue du véhicule.
- ▶ Avec une pompe AdBlue® : introduire le pistolet et remplir le réservoir jusqu'à l'arrêt automatique du pistolet.

**!** Afin de ne pas faire déborder le réservoir d'AdBlue® :

- Faire un appoint compris entre 10 et 13 litres en utilisant des bidons d'AdBlue®.
- Ne pas insister après le premier arrêt automatique du pistolet dans le cas d'un approvisionnement dans une station-service. Tout appoint d'AdBlue® doit être au minimum de 5 litres pour être pris en compte par le système.

**!** Si le réservoir d'AdBlue® s'est vidé complètement – ce qui est confirmé par le message "Ajouter AdBlue : Démarrage impossible" – il est impératif d'effectuer un appoint d'au moins 5 litres.

## Mise en roue libre du véhicule

Dans certaines situations, il est nécessaire de mettre le véhicule en roue libre (remorquage, sur

banc à rouleaux, lavage automatique en station, transport ferroviaire ou maritime...).

La procédure diffère en fonction des types de boîte de vitesses et de frein de stationnement.

## Avec boîte de vitesses manuelle et frein de stationnement électrique



### Pour les débloquer

- ▶ Moteur tournant, pied sur le frein, mettre le levier de vitesses au point mort.
- ▶ Pied sur le frein, couper le contact.
- ▶ Relâcher la pédale de frein, remettre le contact.
- ▶ Pied sur le frein, appuyer sur la palette pour desserrer le frein de stationnement.
- ▶ Relâcher la pédale de frein, couper le contact.

### Pour revenir à un fonctionnement normal

- ▶ Pied sur le frein, redémarrer le moteur.

## Avec boîte de vitesses automatique et frein de stationnement électrique



### Pour les débloquer

- ▶ Véhicule à l'arrêt, moteur tournant, sélectionner le mode **N** et couper le contact.
- Dans les 5 secondes :**
- ▶ Remettre le contact.
  - ▶ Pied sur le frein, basculer le sélecteur impulsionnel vers l'avant ou vers l'arrière pour confirmer le mode **N**.
  - ▶ Pied sur le frein, appuyer sur la palette pour desserrer le frein de stationnement.
  - ▶ Relâcher la pédale de frein, couper le contact.

Si le délai des 5 secondes est dépassé, la boîte de vitesses engage le mode **P** ; il est alors nécessaire de recommencer la procédure.

### Pour revenir à un fonctionnement normal

- ▶ Pied sur le frein, redémarrer le moteur.

### **i** Accès et Démarrage Mains Libres

Il est impératif de ne pas appuyer sur la pédale de frein pour la remise, puis la coupure du contact. Sinon, le moteur démarre et il faut recommencer la procédure.

## Conseils d'entretien

### Consignes générales

Respecter les consignes suivantes pour éviter d'endommager votre véhicule.

## À l'extérieur

**!** Ne jamais utiliser le lavage à haute pression dans le compartiment moteur - Risque d'endommager les organes électriques !  
Ne pas laver en plein soleil ou par grand froid.

**i** Lors du lavage du véhicule dans une station automatique à rouleaux, penser à verrouiller les portes et selon version, à éloigner la clé électronique ainsi qu'à désactiver la fonction mains-libres ("Accès bras chargés").

Lors de l'utilisation d'une lance à haute pression, respecter une distance d'au moins 30 cm avec le véhicule (en particulier, sur les impacts de gravillons, capteurs, joints d'étanchéité).

Nettoyer le plus rapidement possible les salissures contenant des substances chimiques agressives pour la peinture (résines d'arbres, fientes d'oiseaux, sécrétions d'insectes, pollen, goudron). Nettoyer plus fréquemment, en fonction de l'environnement, pour éliminer les dépôts iodés (zone côtière), les suies (zone industrielle), les boues et les sels (zone humide ou froide) qui sont très corrosifs. Pour éliminer des salissures persistantes nécessitant un produit spécifique (anti-goudron, démoustiqueur), consulter le réseau PEUGEOT ou un atelier qualifié.

Faire effectuer, de préférence, les retouches de peinture par le réseau PEUGEOT ou par un atelier qualifié.

## À l'intérieur

**!** Lors du lavage du véhicule, ne jamais nettoyer l'intérieur au jet d'eau ou à la lance à haute pression.  
Tout liquide transporté à bord en gobelet (mug ou équivalent) pouvant se renverser, présente un risque de détérioration au contact des commandes du poste de conduite et de la console centrale. Soyez vigilant !

## Carrosserie

### Peinture brillante

**!** Ne pas utiliser de produits abrasifs, solvants, essence, pétrole pour nettoyer la carrosserie.  
Ne jamais utiliser d'éponge abrasive pour nettoyer des salissures persistantes - Risque de rayer la peinture !  
Ne pas appliquer le produit lustrant en plein soleil, sur les plastiques ou caoutchoucs.

**i** Utiliser un chiffon doux et de l'eau savonneuse ou un produit avec pH neutre.  
Essuyer délicatement la carrosserie avec un chiffon microfibras propre.

Appliquer le produit lustrant sur un véhicule propre et sec.  
Respecter les consignes d'utilisation mentionnées sur le produit.

### Peinture texturée

Ce type de peinture réagit sous l'effet de la lumière, par des variations d'aspect et de rendu qui mettent en valeur les lignes et la sculpture du véhicule. Son vernis est enrichi de particules qui restent visibles et créent un effet satiné unique avec du relief. Sa texture, légèrement granuleuse lui confère un toucher surprenant.

**!** Ne jamais effectuer de nettoyage sans eau.

Ne jamais laver le véhicule dans une station automatique à rouleaux.

Ne jamais sélectionner le programme de lavage avec traitement final à la cire chaude.  
Ne jamais utiliser les lances à haute-pression équipées de brosses - Risque de rayer la peinture !

Ne jamais appliquer de produits lustrants ou de conservateurs brillants sur la carrosserie, ni sur les jantes alliage ; ces produits font notamment apparaître de manière irréversible des zones brillantes ou tachetées.

**i** Choisir le lavage à haute pression, ou au minimum au jet d'eau à gros débit.  
Rincer le véhicule à l'eau déminéralisée.

Seul un chiffon microfibras propre est préconisé pour essuyer le véhicule ; à passer sans frotter.

Essuyer délicatement les éventuelles tâches de carburant présentes sur la carrosserie à l'aide d'un chiffon doux, puis laisser sécher. Nettoyer les petites taches (exemple : traces de doigts), à l'aide d'un produit d'entretien recommandé par PEUGEOT.

### Autocollants

(Selon version)

**!** Ne pas utiliser le lavage à haute pression pour nettoyer le véhicule - Risque d'endommager ou de décoller les autocollants !

**i** Utiliser le lavage au jet d'eau à gros débit avec une température comprise entre 25°C et 40°C. Passer le jet d'eau en le plaçant perpendiculairement à la surface à nettoyer. Rincer le véhicule à l'eau déminéralisée.

## Cuir

Le cuir est un produit naturel. Un entretien adapté et régulier est indispensable à sa longévité.

Il doit être protégé et nourri à l'aide d'un produit "spécial cuir" pour conserver sa souplesse et son aspect d'origine.

**!** Ne pas utiliser de produits d'entretien non adaptés au nettoyage du cuir (solvant, détergent, essence, alcool pur). Dans le cas d'un élément composé partiellement de cuir, veiller à ne pas endommager les autres matières avec le produit "spécial cuir".

**i** Avant nettoyage, en cas de tache grasse ou liquide, absorber rapidement le surplus.

Avant nettoyage, enlever tous les résidus susceptibles de rayer le cuir avec un chiffon humidifié d'eau déminéralisée et bien essoré. Nettoyer le cuir avec un chiffon doux humecté d'eau savonneuse ou d'un produit à pH neutre. Sécher avec un chiffon doux et sec.

## Triangle de présignalisation

Par mesure de sécurité, avant de descendre du véhicule, allumer les feux de détresse et enfiler le gilet de sécurité pour monter et installer le triangle.

## Compartiment de rangement

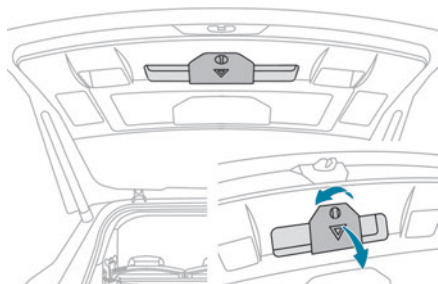

Un compartiment est aménagé dans la garniture intérieure du hayon pour le rangement d'un triangle.

► Après ouverture du hayon, déverrouiller le couvercle en tournant la vis d'un quart de tour vers la gauche.

## Montage et installation du triangle

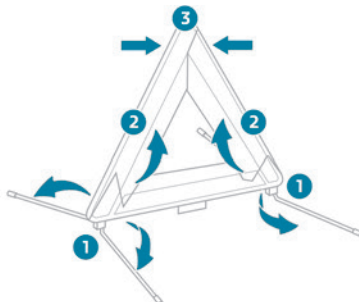

Pour les versions équipées d'un triangle d'origine, se référer à l'illustration ci-dessus. Pour les autres versions, se reporter aux instructions de montage fournies avec le triangle.

► Installer le triangle derrière le véhicule, en se conformant à la législation en vigueur localement.

## Panne de carburant (Diesel)

Avec un moteur Diesel, en cas de panne sèche, il est nécessaire de réamorcer le circuit de carburant.

**Avant de commencer le réamorçage**, il est impératif de mettre au moins 5 litres de gazole dans le réservoir de carburant.

► Pour plus d'informations sur l'**Approvisionnement en carburant** et sur le **Détrompeur de carburant (Diesel)**, se reporter à la rubrique correspondante.

Pour les versions non BlueHDi, les éléments du circuit de carburant se situent dans le compartiment moteur, éventuellement sous le cache de style démontable.

► Pour plus d'informations sur le **Compartiment moteur**, notamment la localisation de ces éléments sous le capot, se reporter à la rubrique correspondante.

### Moteurs 1.5 BlueHDi

- Mettre le contact (sans mettre en route le moteur).
- Attendre 1 minute environ et couper le contact.
- Actionner le démarreur pour mettre en route le moteur.

Si le moteur ne démarre pas du premier coup, ne pas insister et recommencer la procédure.

### Moteurs 2.0 BlueHDi

- Mettre le contact (sans mettre en route le moteur).
- Attendre 6 secondes environ et couper le contact.
- Répéter l'opération 10 fois.
- Actionner le démarreur pour mettre en route le moteur.



Si le moteur ne démarre pas du premier coup, ne pas insister et recommencer la procédure.

### Moteurs 2.0 HDi

- ▶ Ouvrir le capot moteur, puis, si nécessaire, déclipper le cache de style pour accéder à la pompe de réamorçage.
- ▶ Desserrer la vis de dégazage.
-  ▶ Actionner la pompe de réamorçage, jusqu'à l'apparition du carburant dans le tuyau transparent.
- ▶ Resserrer la vis de dégazage.
- ▶ Actionner le démarreur jusqu'à la mise en route du moteur (au cas où le moteur ne démarrerait pas à la première sollicitation, attendre environ 15 secondes puis recommencer).
- ▶ Sans résultat après quelques tentatives, réactionner la pompe de réamorçage puis le démarreur.
- ▶ Remettre en place le cache de style, le clipper, puis refermer le capot moteur.

## Outillage de bord

Ensemble des outils livrés avec le véhicule. Sa composition dépend de l'équipement de votre véhicule :

- Kit de dépannage provisoire de pneumatique.
- Roue de secours.

## Accès à l'outillage

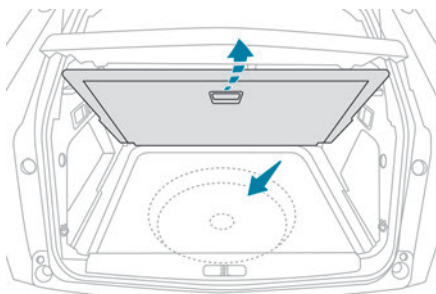

L'essentiel des outils est rangé dans le coffre, sous le plancher.

Pour y accéder :

- ▶ Ouvrir le coffre.
- ▶ Placer le plancher de coffre mobile en position haute.
- ▶ Soulever le plancher au-delà des deux butées rétractables.
- ▶ Reposer le plancher sur ces deux butées pour le maintenir relevé.

## Avec kit de dépannage provisoire de pneumatique

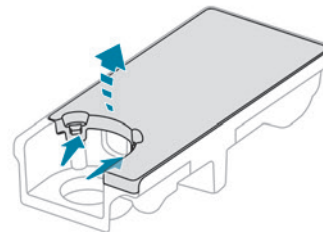

- ▶ Déclipper les deux attaches pour ouvrir son couvercle.

## Avec roue de secours

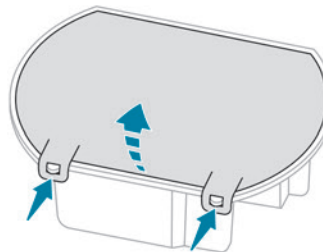

- ▶ Déclipper la boîte de rangement en tirant vers le haut.
- ▶ Déclipper les deux attaches pour ouvrir son couvercle.

## Accès à l'outillage

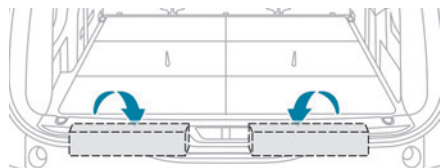

Une partie des outils est rangée sous le plancher contre le seuil de coffre.

La boîte de gauche contient la clé démonte-roue et sa rallonge.

La boîte de droite contient les cales et l'anneau de remorquage.

Pour y accéder :

- ▶ Ouvrir le coffre.
- ▶ Replier les planchers accordéon.
- ▶ Mettre en place les sièges de troisième rangée.
- ▶ Déclipper les outils nécessaires de la garniture du seuil de coffre.

## Avec kit de dépannage provisoire de pneumatique

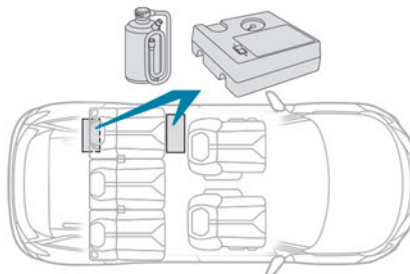

### Modèle sans coffre de rangement

Ce kit, rangé dans une sacoche, est installé derrière le siège gauche de deuxième rangée.

- ▶ Rabattre le dossier du siège sur l'assise pour accéder à la sacoche.

### Modèle avec coffre de rangement

Ce kit est installé dans le coffre de rangement, situé devant le siège gauche de deuxième rangée.

- ▶ Ouvrir le couvercle du coffre de rangement pour accéder au kit.

## Avec roue de secours

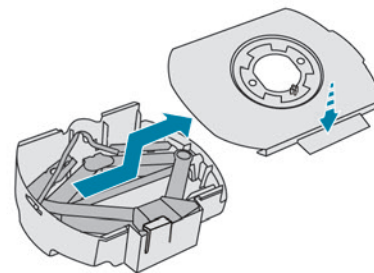

La boîte à outils est installée au centre de la roue de secours sous le véhicule.

Elle contient le cric et le démonte-cache-vis de roue.

- ▶ Accéder au préalable à la roue de secours. Pour plus d'informations sur la **Roue de secours**, se reporter à la rubrique correspondante.
- ▶ Appuyer sur la languette pour déverrouiller le couvercle.
- ▶ En maintenant la languette enfoncée, faire coulisser le couvercle jusqu'au milieu et le retirer.

## Détail des outils

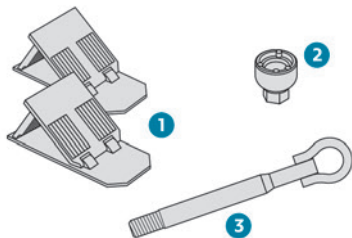

1. Cales pour immobiliser le véhicule (selon équipement)
2. Douille pour vis antivol (située dans la boîte à gants) (selon équipement)  
Pour adapter la clé démonte-roue aux vis spéciales "antivol".
3. Anneau amovible de remorquage

Pour plus d'informations sur le **Remorquage du véhicule** et l'utilisation de l'anneau amovible, se reporter à la rubrique correspondante.

## Avec kit de dépannage provisoire de pneumatique

### Kit 1

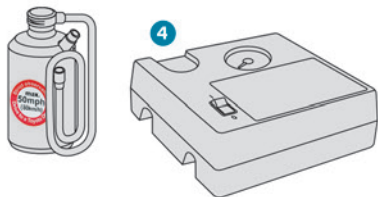

### Kit 2

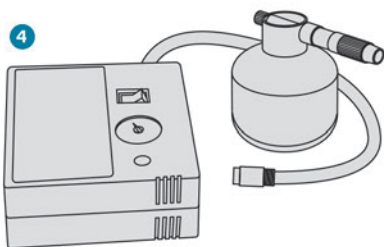

4. Compresseur 12 V avec cartouche de produit de colmatage et autocollant de limitation de vitesse  
Pour réparer temporairement la roue et ajuster la pression du pneumatique.

Pour plus d'informations sur le **Kit de dépannage provisoire de pneumatique**, se reporter à la rubrique correspondante.

## Avec roue de secours

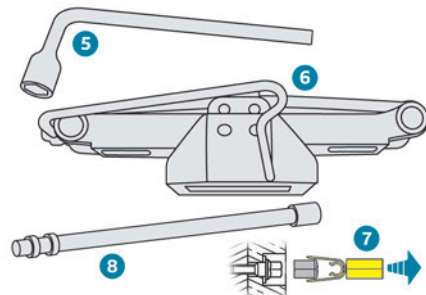

5. Clé démonte-roue  
Pour déposer l'enjoliveur et les vis de fixation de la roue.
6. Cric avec manivelle intégrée  
Pour soulever le véhicule.
7. Démonte-cache-vis de roue (selon équipement)  
Pour déposer les enjoliveurs de tête de vis sur les roues aluminium.
- 8.



Rallonge de clé  
Pour dévisser / visser l'écrou du câble de treuil.

Pour plus d'informations sur la **Roue de secours**, se reporter à la rubrique correspondante.

**!** Ces outils sont spécifiques au véhicule et peuvent varier selon équipement.  
Ne pas les utiliser pour d'autres usages.

**!** Le cric doit être utilisé uniquement pour remplacer un pneumatique endommagé.

Ne pas utiliser un autre cric que celui fourni avec le véhicule.

Si le véhicule n'est pas équipé de son cric d'origine, contacter le réseau PEUGEOT ou un atelier qualifié, afin de se procurer celui prévu par le constructeur.

Le cric est conforme à la réglementation européenne, telle que définie dans la Directive Machines 2006/42/CE.

Le cric ne nécessite aucun entretien.

## Kit de dépannage provisoire de pneumatique

**i** Flasher le QR Code en page 3 pour visualiser des vidéos explicatives.

Composé d'un compresseur et d'une cartouche de produit de colmatage, il permet d'effectuer une **réparation temporaire** du pneumatique pour se rendre dans le garage le plus proche. Il est prévu pour réparer la plupart des crevaisons se situant sur la bande de roulement.

## Procédure de réparation

**!** Ne pas enlever tout corps étranger (exemples : clou, vis) ayant pénétré dans le pneumatique.

- ▶ Stationner sans gêner la circulation et serrer le frein de stationnement.
- ▶ Appliquer les consignes de sécurité (feux de détresse, triangle de signalisation, gilet de sécurité...) selon la législation en vigueur dans le pays de circulation.
- ▶ Couper le contact.

### Raccordement du kit 1



- ▶ Dérouler le tuyau rangé sous le compresseur.

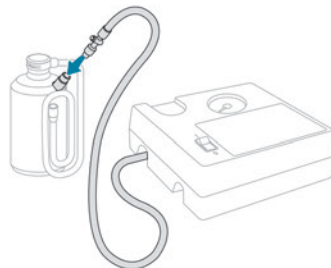

- ▶ Raccorder le tuyau du compresseur sur le flacon de produit de colmatage.

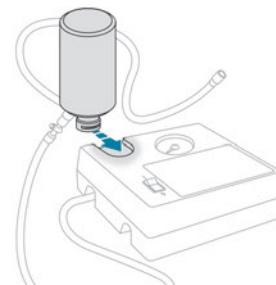

- ▶ Retourner le flacon de produit de colmatage et le fixer sur l'encoche dédiée du compresseur.
- ▶ Retirer le bouchon de la valve du pneumatique à réparer et le conserver dans un endroit propre.

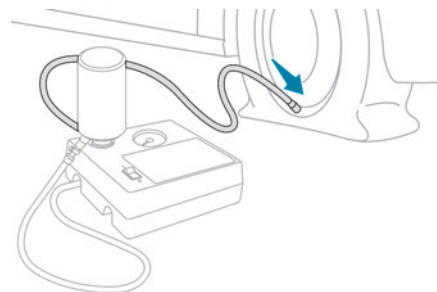

- ▶ Raccorder le flexible du flacon de produit de colmatage à la valve du pneumatique à réparer et serrer fermement.

## Raccordement du kit 2



- ▶ Retirer le bouchon de la valve du pneumatique à réparer et le conserver dans un endroit propre.

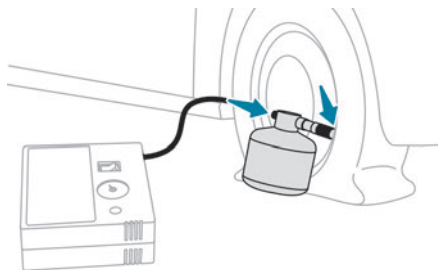

- ▶ Raccorder le tuyau du flacon de produit de colmatage à la valve du pneumatique à réparer et serrer fermement.
- ▶ Raccorder le tuyau du compresseur au flacon de produit de colmatage.

## Réparation du pneumatique

- ▶ Vérifier que l'interrupteur du compresseur est basculé sur la position "O".
- ▶ Dérouler complètement le fil électrique, rangé sous le compresseur.
- ▶ Connecter la prise électrique du compresseur à la prise 12 V du véhicule.

! Seules les prises 12 V situées à l'avant du véhicule et dans le coffre peuvent être utilisées pour le **branchement du compresseur**.

La prise 12 V située à l'arrière de la console centrale n'est pas adaptée à cette utilisation.



- ▶ Coller l'autocollant de limitation de vitesse.

! L'autocollant de limitation de vitesse doit être collé à l'intérieur du véhicule, dans l'environnement proche du conducteur, pour lui rappeler qu'une roue est en usage temporaire.

i La pression de gonflage des pneumatiques est indiquée sur cette étiquette.

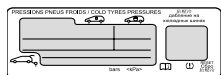

- ▶ Mettre le contact.

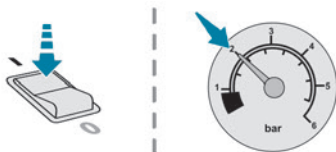

- ▶ Mettre en marche le compresseur en basculant l'interrupteur sur la position "I" jusqu'à ce que la pression du pneumatique atteigne 2 bars. Le produit de colmatage est injecté sous pression dans le pneumatique ; ne pas débrancher le tuyau de la valve pendant cette opération (risque d'éclaboussures).

! Si la pression de 2 bars n'est pas atteinte au bout d'environ 7 minutes, c'est que le pneumatique n'est pas réparable ; consulter le réseau PEUGEOT ou un atelier qualifié pour le dépannage du véhicule.

- ▶ Basculer l'interrupteur sur la position "O".
- ▶ Débrancher la prise électrique du compresseur de la prise 12 V du véhicule.
- ▶ Retirer le kit.
- ▶ Replacer le bouchon sur la valve.
- ▶ Retirer puis ranger le flacon de produit de colmatage.

! Le produit de colmatage est nocif en cas d'ingestion et irritant pour les yeux.

Tenir ce produit hors de portée des enfants. La date limite d'utilisation du liquide est inscrite sur le flacon.

Après utilisation, ne pas jeter le flacon dans la nature, le rapporter dans le réseau PEUGEOT ou à un organisme chargé de sa récupération.

Ne pas oublier de se réapprovisionner avec un nouveau flacon disponible dans le réseau PEUGEOT ou dans un atelier qualifié.

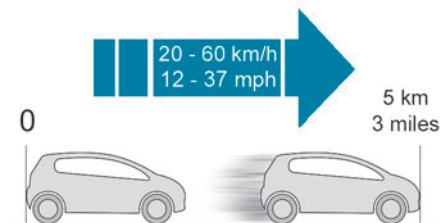

- ▶ Rouler immédiatement pendant environ 5 kilomètres, à vitesse réduite (entre 20 et 60 km/h), afin de colmater la crevaison.
- ▶ S'arrêter pour vérifier la réparation et **contrôler la pression** à l'aide du kit.

**!** Ne pas dépasser la vitesse de 80 km/h et ne pas rouler plus de 200 km avec un pneumatique réparé à l'aide de ce type de kit. Consulter le réseau PEUGEOT ou un atelier qualifié pour changer le pneumatique.

## Contrôle de pression / Gonflage occasionnel

Il est possible d'utiliser le compresseur, **sans injection de produit**, pour contrôler ou gonfler occasionnellement les pneumatiques.

- ▶ Retirer le bouchon de la valve du pneumatique, et le conserver dans un endroit propre.
- ▶ Dérouler le tuyau rangé sous le compresseur.
- ▶ Visser le tuyau sur la valve et serrer fermement.

- ▶ Vérifier que l'interrupteur du compresseur est basculé sur la position "O".
- ▶ Dérouler complètement le fil électrique, rangé sous le compresseur.
- ▶ Connecter la prise électrique du compresseur à la prise 12 V du véhicule.
- ▶ Mettre le contact.

**!** Seules les prises 12 V situées à **l'avant** du véhicule et **dans le coffre** peuvent être utilisées pour le **branchement du compresseur**.

La prise 12 V située à l'arrière de la console centrale n'est pas adaptée à cette utilisation.

**i** La pression de gonflage des pneumatiques est indiquée sur cette étiquette.

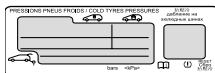

- ▶ Mettre en marche le compresseur en basculant l'interrupteur sur la position "I" et ajuster la pression, conformément à l'étiquette de pression des pneumatiques du véhicule. Pour dégonfler : appuyer sur le bouton noir situé sur le tuyau du compresseur, au niveau du raccord de valve.

**!** Si la pression de 2 bars n'est pas atteinte au bout de 7 minutes, le pneumatique est endommagé ; consulter le réseau PEUGEOT

ou un atelier qualifié pour le dépannage du véhicule.

- ▶ Une fois la pression atteinte, basculer l'interrupteur sur la position "O".
- ▶ Retirer le kit, puis le ranger.
- ▶ Replacer le bouchon sur la valve.

**!** En cas de modification de la pression d'un ou de plusieurs pneumatiques, il est nécessaire de réinitialiser le système de détection de sous-gonflage. Pour plus d'informations sur la **Détection de sous-gonflage**, se reporter à la rubrique correspondante.

## Roue de secours

**i** Flasher le QR Code en page 3 pour visualiser des vidéos explicatives.

## Accès à la roue de secours



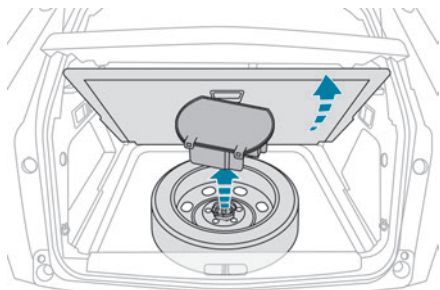

La roue de secours est installée dans le coffre sous le plancher.

Pour accéder à la roue de secours, se reporter au préalable à la rubrique concernant l'**Outillage de bord**.

**i** Selon version, la roue de secours est homogène en tôle ou en aluminium. Pour certains pays de commercialisation, elle est de type "galette".

## Retrait de la roue

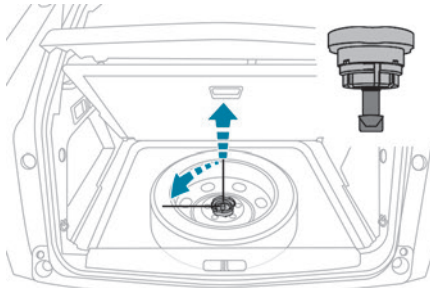

- ▶ Dévissez l'écrou central.
- ▶ Retirez le dispositif de fixation (écrou et vis).
- ▶ Relevez la roue de secours vers vous par l'arrière.
- ▶ Retirez la roue du coffre.

## Remise en place de la roue

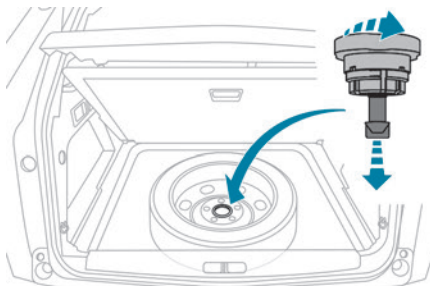

- ▶ Remettez en place la roue dans son logement.

- ▶ Dévissez de quelques tours l'écrou sur la vis.
- ▶ Mettez en place le dispositif de fixation (écrou et vis) au centre de la roue.

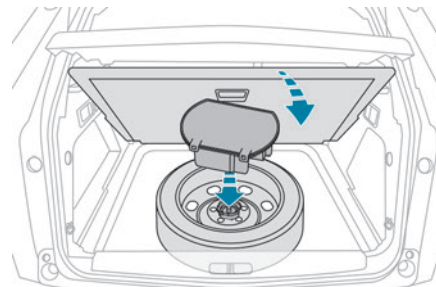

- ▶ Serrez à fond jusqu'au cliquetis l'écrou central pour bien maintenir la roue.
- ▶ Remettez en place la boîte à outils au centre de la roue et clippez-la.

## Accès à la roue de secours



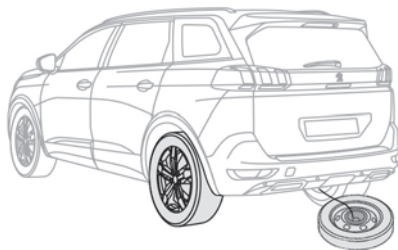

La roue de secours est maintenue par un système de treuil sous l'arrière du véhicule.

**i** Seule une roue de secours de type "galette" peut être fixée sous le véhicule.

### Retrait de la roue de secours

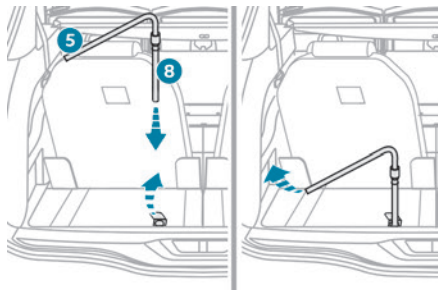

► Repliez le plancher accordéon et mettez en place le siège de troisième rangée, côté gauche (si votre véhicule en est équipé).

- Soulevez le morceau de moquette pré-découpé pour dégager l'écrou du treuil de fixation de la roue de secours.
- A l'aide de la rallonge **8** placée à l'extrémité de la clé **5**, "vissez" l'écrou pour dérouler le câble du treuil jusqu'à ce que la roue de secours repose à plat sur le sol. Déroulez la longueur nécessaire pour accéder facilement à la roue.

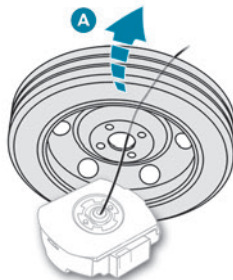

- Dégagez l'ensemble roue/boîte par l'arrière du véhicule.
- Redressez la roue de secours pour accéder à la boîte à outils (**A**).

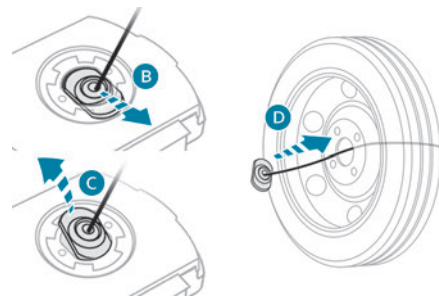

- Détachez la pièce de liaison du couvercle de la boîte à outils (**B - C**).
- Faites passer la pièce de liaison par le moyeu de la roue pour la libérer (**D**).

### Rangement des outils

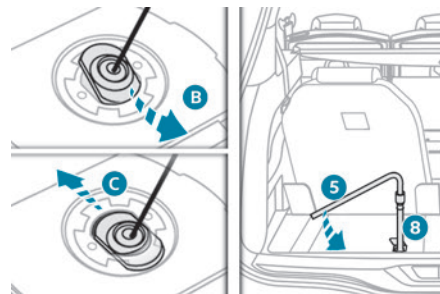

- Remettez les outils correspondants dans la boîte et refermez le couvercle.
- Posez la boîte à outils au sol.
- Insérez la pièce de liaison dans l'orifice de la boîte à outils (**B - C**).



- ▶ Enroulez le treuil en dévissant l'écrou de commande du treuil avec la clé **5** et la rallonge **8** : une fois que le câble est complètement enroulé, vous ne devez plus ressentir de résistance.
- ▶ Rangez le reste de l'outillage dans les rangements de la garniture du seuil de coffre.

**!** La roue crevée ne peut pas être fixée sous le véhicule.  
Elle doit être rangée dans le coffre. Utilisez une housse pour protéger l'intérieur du coffre.

## Remise en place du treuil et de la roue de secours

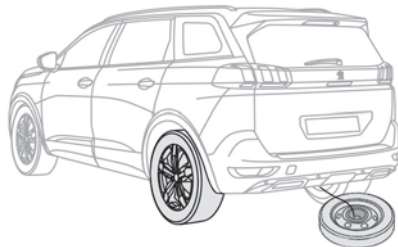

- ▶ Rangez les outils correspondants dans la boîte et refermez le couvercle.
- ▶ Posez la boîte à outils au sol.

**!** Quand la roue de secours est montée en lieu et place d'une roue crevée, il est

impératif de remonter le treuil et la boîte à outils sous le véhicule, avant de démarrer.

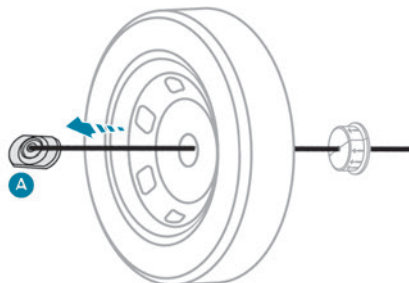

- ▶ Redressez la roue.
- ▶ Faites passer la pièce de liaison par le moyeu de la roue (A).

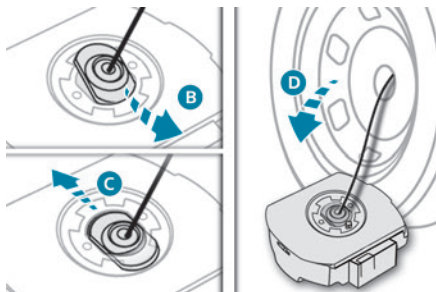

- ▶ Insérez la pièce de liaison dans l'orifice de la boîte à outils (B - C).
- ▶ Centrez et positionnez la roue de secours sur la boîte à outils (D).

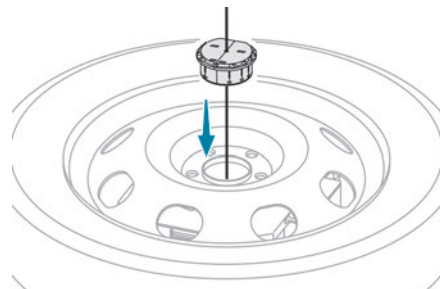

- ▶ Insérez le guide de centrage dans le moyeu de la roue.
- ▶ Placez l'ensemble roue/boîte sous la partie arrière du véhicule.

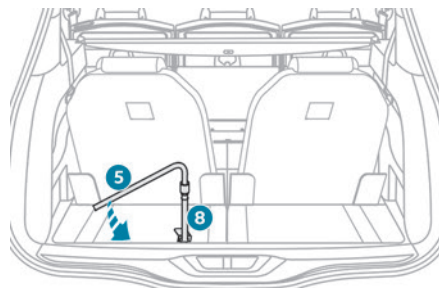

- ▶ Remontez l'ensemble roue/boîte sous le véhicule, en "dévissant" l'écrou de commande du treuil avec la clé démonte-roue **5** et la rallonge **8**.
- ▶ Serrez à fond. Lorsque le câble est complètement enroulé, la rotation de l'écrou ne présente plus de résistance.

- Vérifiez que la roue est bien plaquée horizontalement contre le plancher.

## Démontage de la roue

### **i** Roue avec enjoliveur

#### Lors du démontage de la roue,

dégager au préalable l'enjoliveur à l'aide de la clé démonte-roue en tirant au niveau du passage de la valve.

**Lors du remontage de la roue,** remonter l'enjoliveur en commençant par placer son encoche en regard de la valve, et appuyer sur son pourtour avec la paume de la main.

### **!** Stationnement du véhicule

Immobiliser le véhicule de façon à ne pas gêner la circulation : le sol doit être horizontal, stable et non glissant.

Avec une boîte de vitesses manuelle, engager la première vitesse de façon à bloquer les roues, serrer le frein de stationnement, sauf si celui-ci est programmé en mode automatique et couper le contact. Avec une boîte de vitesses automatique, sélectionner le mode **P** de façon à bloquer les roues, serrer le frein de stationnement, sauf si celui-ci est programmé en mode automatique et couper le contact. Vérifier l'allumage fixe des témoins de frein de stationnement au combiné.

S'assurer impérativement que les occupants sont sortis du véhicule et situés dans une zone garantissant leur sécurité. Placer une cale, si nécessaire, sous la roue diagonalement opposée à celle à remplacer. Ne jamais s'engager sous un véhicule levé par un cric ; utiliser une chandelle.

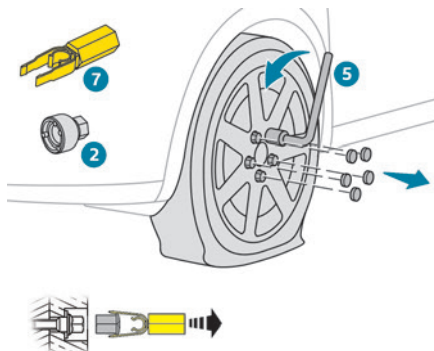

- Pour retirer le cache-vis de roue sur chacune des vis, utiliser l'outil 7 (roues aluminium).
- Monter la douille antivol 2 sur la clé démonte-roue 5 pour débloquer la vis antivol.
- Débloquer les autres vis uniquement avec la clé démonte-roue 5.

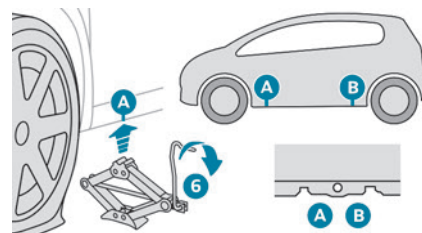

- Positionner la semelle du cric 6 au sol et s'assurer que celle-ci est à l'aplomb de l'emplacement avant **A** ou arrière **B** prévu sur le soubassement, le plus proche de la roue à changer.

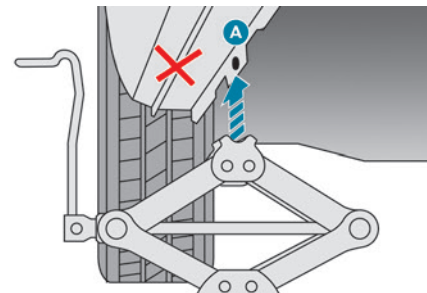

- Déployer le cric 6 jusqu'à ce que sa tête vienne en contact avec l'emplacement **A** ou **B** utilisé ; la zone d'appui **A** ou **B** du véhicule doit être bien insérée dans la partie centrale de la tête du cric.
- Lever le véhicule jusqu'à laisser un espace suffisant entre la roue et le sol, pour mettre

facilement ensuite la roue de secours (non crevée).

**!** Veiller à ce que le cric soit bien stable. Si le sol est glissant ou meuble, le cric risque de déraiper ou de s'affaisser - Risque de blessure !

Veiller à positionner le cric uniquement aux emplacements **A** ou **B** sous le véhicule, en s'assurant que la tête du cric est bien centrée sous la zone d'appui du véhicule. Sinon, le véhicule risque d'être endommagé et/ou le cric de s'affaisser - Risque de blessure !

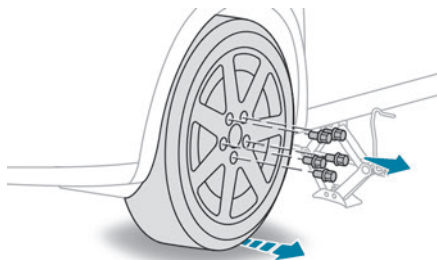

- ▶ Retirer les vis et les conserver dans un endroit propre.
- ▶ Dégager la roue.

## Montage de la roue

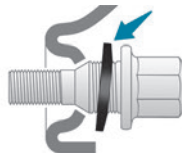

### **i** Fixation de la roue de secours tôle ou de type "galette"

Dans le cas des roues aluminium, les rondelles ne viennent pas en contact avec la roue de secours tôle ou de type "galette". Le maintien de la roue se fait par l'appui conique de chaque vis.

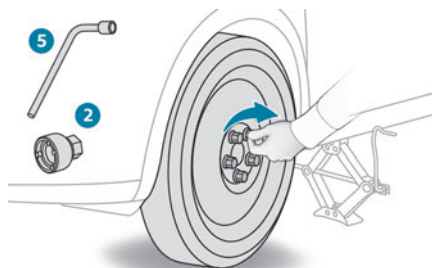

- ▶ Mettre en place la roue sur le moyeu.
- ▶ Visser les vis à la main jusqu'en butée.
- ▶ Effectuer un pré-serrage de la vis antivol avec la clé démonte-roue **5** équipée de la douille antivol **2**.

- ▶ Effectuer un pré-serrage des autres vis uniquement avec la clé démonte-roue **5**.

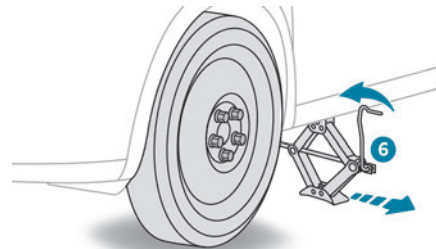

- ▶ Redescendre le véhicule à fond.
- ▶ Replier le cric **6** et le dégager.

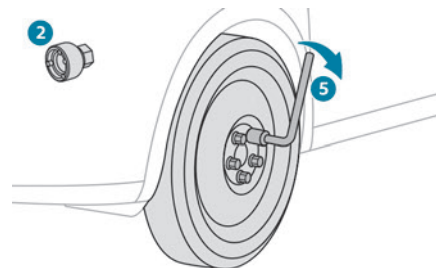

- ▶ Bloquer la vis antivol avec la clé démonte-roue **5** équipée de la douille antivol **2**.
- ▶ Bloquer les autres vis uniquement avec la clé démonte-roue **5**.
- ▶ Remonter le cache-vis de roue sur chacune des vis (selon équipement).
- ▶ Ranger l'outillage.

## Après un changement de roue

Ranger la roue crevée dans le coffre ou, selon version, retirer au préalable le cache central pour la ranger sous le plancher en lieu et place de la roue de secours.



### ! Avec une roue de secours de type "galette"

Désactiver certaines fonctions d'aides à la conduite (Active Safety Brake, Régulateur de vitesse adaptatif...).

Ne pas dépasser la vitesse maximale autorisée de 80 km/h.

Il est interdit de rouler avec plus d'une roue de secours de type "galette".

! Se rendre rapidement dans le réseau PEUGEOT ou dans un atelier qualifié pour faire contrôler le serrage des vis et la pression de la roue de secours. Faire examiner la roue crevée. Après diagnostic, le technicien vous informera si le pneumatique peut être réparé ou s'il doit être remplacé.

## Changement d'une lampe

i Dans certaines conditions climatiques (température basse, humidité), la présence de buée sur la surface interne de la glace des projecteurs avant et des feux arrière est normale ; celle-ci disparaît quelques minutes après l'allumage des feux.

! Les projecteurs sont équipés de glaces en polycarbonate, revêtues d'un vernis protecteur :

- **Ne pas les nettoyer avec un chiffon sec ou abrasif, ni avec un produit détergent ou solvant.**
- Utiliser une éponge et de l'eau savonneuse ou un produit avec pH neutre.
- En utilisant le lavage haute-pression sur des salissures persistantes, ne pas diriger de manière prolongée la lance sur les projecteurs, les feux et leur contour pour éviter de détériorer leur vernis et leur joint d'étanchéité.

! Le changement d'une lampe doit se faire impérativement contact coupé et projecteur / feu éteint depuis plusieurs minutes - Risque de brûlure grave ! Ne pas toucher directement la lampe avec les doigts : utiliser des chiffons non pelucheux.

Il est impératif de n'utiliser que des lampes de type anti-ultraviolet (UV) afin de ne pas détériorer le projecteur. Toujours remplacer une lampe défectueuse par une lampe neuve ayant les mêmes références et caractéristiques. Pour éviter un déséquilibre de l'éclairage, remplacer les lampes par paire.

i **Remontage des feux**  
Effectuer les opérations dans l'ordre inverse du démontage.

## Projecteurs et feux à diodes électroluminescentes (LED)

Selon version, les types de projecteurs / feux concernés sont :

- Projecteurs à technologie Full LED.
- Répétiteurs latéraux de clignotant.
- Spots latéraux.
- Troisième feu de stop.

! Pour le remplacement de ce type de lampes, s'adresser impérativement au réseau PEUGEOT ou à un atelier qualifié. Ne pas toucher aux projecteurs à technologie "Full LED" - Risque d'électrocution !

## Feux avant

### Modèle avec projecteurs à technologie Full LED

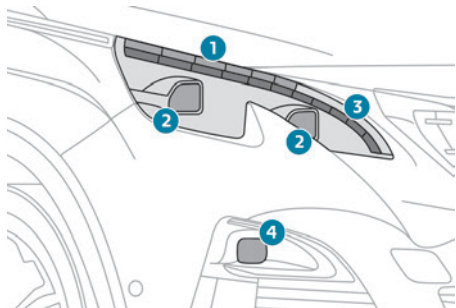

1. Indicateurs de direction
2. Feux de croisement / de route
3. Feux diurnes / de position
4. Projecteurs antibrouillard

### Modèle avec projecteurs halogènes

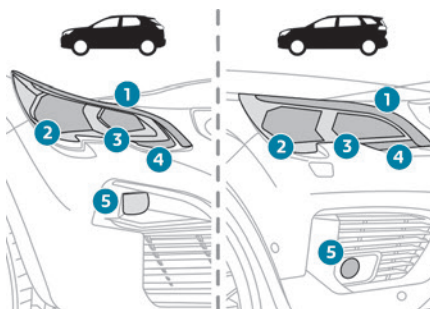

1. Feux diurnes / de position (LED)
2. Feux de croisement (H7)
3. Feux de route (HB3)
4. Indicateurs de direction (PWY24W)
5. Projecteurs antibrouillard (H11)

### ! Ouverture du capot / Accès aux lampes

Moteur chaud, intervenir avec précaution -  
Risque de brûlure !

Prendre garde aux objets ou aux vêtements  
qui pourraient se prendre dans l'hélice du  
moto-ventilateur - Risque d'étranglement !



### i Ampoules à halogènes (Hx)

Afin de garantir une bonne qualité  
d'éclairage, vérifier que l'ampoule est  
correctement positionnée dans son logement.

### Indicateurs de direction

i Un clignotement plus rapide du témoin  
d'indicateur de direction (droit ou gauche)  
indique la défaillance d'une des lampes du  
côté correspondant.



- ▶ Tourner le connecteur d'un quart de tour dans  
le sens inverse des aiguilles d'une montre.
- ▶ Tirer le connecteur de la lampe.
- ▶ Démontez la lampe et la remplacer.

i Les lampes de couleur ambre doivent  
être remplacées par des lampes de  
caractéristiques et de couleur identiques.

## Feux de croisement

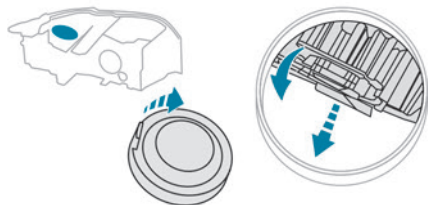

- ▶ Retirer le couvercle de protection en tirant la languette.
- ▶ Tirer le connecteur vers l'arrière pour le débrancher.
- ▶ Tirer la lampe vers l'arrière pour l'extraire.
- ▶ Remplacer la lampe.

## Feux de route

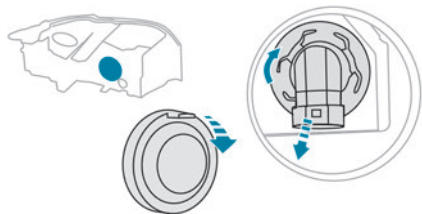

- ▶ Retirer le couvercle de protection en tirant la languette.
- ▶ Tourner d'un quart de tour le porte-lampe et le retirer.
- ▶ Retirer la lampe et la remplacer.

## Projecteurs antibrouillard

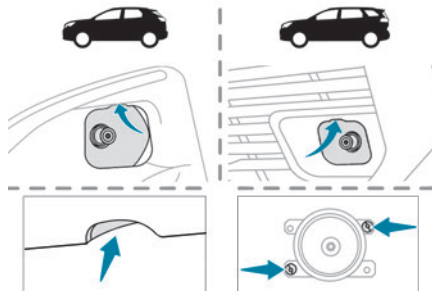

- ▶ Introduire un tournevis plat dans le trou de l'enjoliveur.
- ▶ Tirer en faisant levier pour déclipper l'enjoliveur du projecteur antibrouillard.
- ▶ À l'aide d'un tournevis Torx, retirer les deux vis de fixation du module.
- ▶ Sortir le module de son logement.

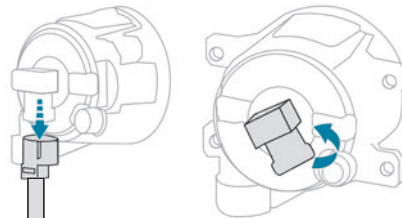

- ▶ Débrancher le connecteur du porte-lampe.
- ▶ Tourner d'un quart de tour le porte-lampe et le retirer.
- ▶ Remplacer l'ensemble.

**i** Pour le remplacement de ce type de lampe, vous pouvez aussi consulter le réseau PEUGEOT ou un atelier qualifié.

## Feux arrière

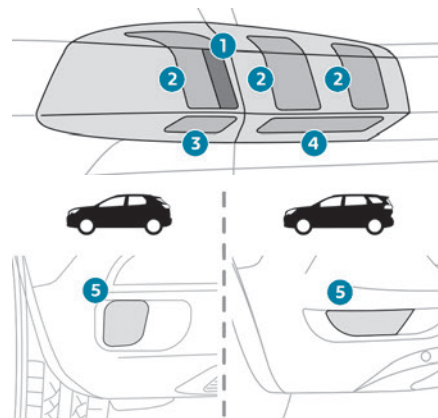

1. Feux de stop (LED)
2. Feux de position / diurnes (LED)
3. Indicateurs de direction (WY16W ambre)
4. Feux de recul (W16W)
5. Feux antibrouillard (P21W)

## Indicateurs de direction (sur les ailes)

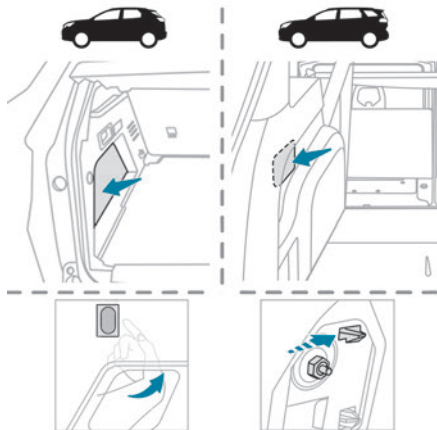

- ▶ Ouvrir le hayon, puis déclipper la trappe d'accès du côté correspondant.
- ▶ Débloquer l'écrou de fixation du feu à l'aide d'une clé à tube de 10 mm.
- ▶ Pour éviter la perte de l'écrou dans la garniture d'aile en cas de chute, placer au préalable un chiffon dans le fond.
- ▶ Dévisser et retirer manuellement l'écrou de fixation du feu.
- ▶ Dégager le clip de maintien, tout en reculant légèrement le feu.

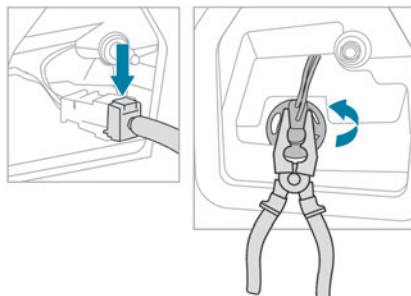

- ▶ De l'extérieur, sortir le feu avec précaution en le tirant vers l'arrière, puis vers le haut.
- ▶ Débrancher le connecteur du feu.
- ▶ Tourner d'un quart de tour le porte-lampe à l'aide d'une pince universelle si besoin et le retirer.
- ▶ Retirer la lampe et la remplacer.

## Feux de recul (sur le hayon)

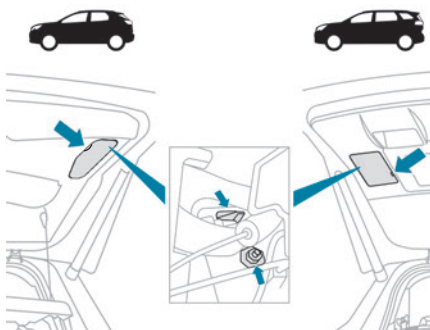

- ▶ Ouvrir le hayon, puis introduire un tournevis plat dans l'encoche pour déclipper la trappe d'accès du côté correspondant.
- ▶ Débloquer l'écrou de fixation du feu à l'aide d'une clé à tube de 10 mm.
- ▶ Dévisser et retirer manuellement l'écrou de fixation du feu.
- ▶ Dégager le clip de maintien, tout en reculant légèrement le feu.

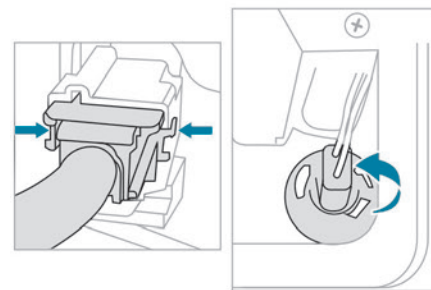

- ▶ De l'extérieur, sortir le feu avec précaution en le tirant vers l'arrière.
- ▶ Débrancher le connecteur du feu en appuyant de chaque côté.
- ▶ Tourner d'un quart de tour le porte-lampe et le retirer.
- ▶ Retirer la lampe et la remplacer.

## Feux antibrouillard (P21W)

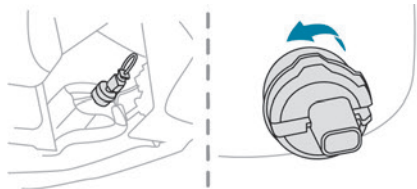

Ces lampes se changent depuis l'extérieur du pare-chocs arrière.

- ▶ Passer la main sous le pare-chocs.
- ▶ Tourner d'un quart de tour le porte-lampe et le retirer.
- ▶ Tourner d'un quart de tour la lampe et la remplacer.

**!** Pour changer la lampe dans les minutes qui suivent la coupure du contact, faire attention de ne pas toucher le pot d'échappement - Risque de brûlures !

## Feux de plaque minéralogique (W5W)

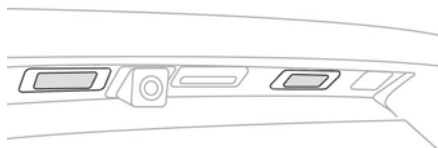

Pour faciliter le démontage, réaliser cette procédure avec le hayon semi-ouvert.

- ▶ Insérer un tournevis fin dans la fente du transparent.

- ▶ Le pousser vers l'extérieur pour le déclipper.
- ▶ Retirer le transparent.
- ▶ Tirer la lampe et la remplacer.

## Changement d'un fusible

### Accès à l'outillage

La pince d'extraction est située derrière le couvercle de la boîte à fusibles.

Selon version :

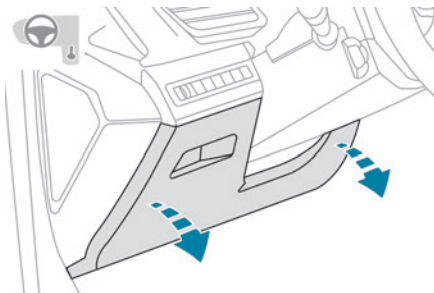

- ▶ Déclipper le couvercle en tirant la partie supérieure gauche, puis droite.
- ▶ Dégager complètement le couvercle.
- ▶ Retirer la pince de son logement.

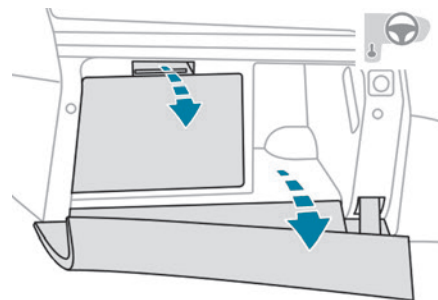

- ▶ Ouvrir la boîte à gants.
- ▶ Appuyer sur la poignée centrale du couvercle de la boîte à fusibles.
- ▶ Abaisser complètement le couvercle.
- ▶ Retirer la pince de son logement.

## Remplacement d'un fusible

Avant de remplacer un fusible :

- ▶ Rechercher la cause de la panne et y remédier.
  - ▶ Arrêter toute consommation électrique.
  - ▶ Immobiliser le véhicule et couper le contact.
  - ▶ Repérer le fusible défectueux à l'aide des tableaux d'affectation et des schémas existants.
- Pour intervenir sur un fusible, il est impératif de :
- ▶ Utiliser la pince spéciale pour extraire le fusible de son logement et vérifier l'état de son filament.
  - ▶ Toujours remplacer le fusible défectueux par un fusible d'intensité équivalente (même couleur) ; une intensité différente peut provoquer un dysfonctionnement - Risque d'incendie !



Si la panne se reproduit peu après le changement du fusible, faire vérifier l'équipement électrique par le réseau PEUGEOT ou par un atelier qualifié.

**i** Les tableaux d'affectation des fusibles et les schémas correspondants sont disponibles dans le réseau PEUGEOT ou dans un atelier qualifié.

**!** Le remplacement d'un fusible non mentionné dans les tableaux d'affectation peut entraîner un dysfonctionnement grave sur votre véhicule. Consulter le réseau PEUGEOT ou un atelier qualifié.

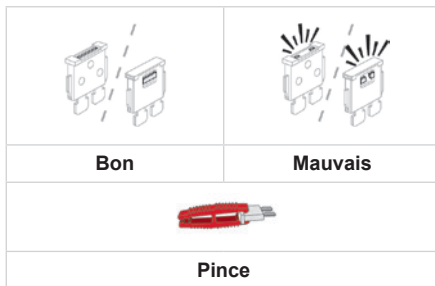

**i** **Installation d'accessoires électriques**

Le circuit électrique de votre véhicule est conçu pour fonctionner avec les équipements de série ou optionnels.

Avant d'installer d'autres équipements ou accessoires électriques sur votre véhicule, consulter le réseau PEUGEOT ou un atelier qualifié.

**!** PEUGEOT décline toute responsabilité pour les frais occasionnés par la remise en état de votre véhicule ou les dysfonctionnements résultant de l'installation d'accessoires auxiliaires non fournis, non recommandés par PEUGEOT et non installés selon ses prescriptions, en particulier lorsque la consommation de l'ensemble des appareils supplémentaires branchés dépasse 10 milliampères.

## Fusibles dans la planche de bord

La boîte à fusibles est placée dans la partie inférieure de la planche de bord (côté gauche). Pour accéder aux fusibles, suivre la même procédure que celle décrite dans l'accès à l'outillage du changement des fusibles.

### Version 1 (Full)

#### Boîtier 1

Fusible N°	Intensité (A)	Fonctions
F1	3 A	Accès et Démarrage Mains Libres.
F2	5 A	Écran multifonction.
F5	5 A	Caméra de recul - Aide au stationnement.
F7	10 A	Amplificateur Hi-Fi.
F8	20 A	Essuie-vitre arrière.
F10	30 A	Serrures.

Fusible N°	Intensité (A)	Fonctions
F11	30 A	Serrures.
F17	10 A	Prise accessoires 12 V coffre.
F18	5 A	Appels d'urgence et d'assistance.
F22	3 A	Éclairage boîte à gants.
F26	3 A	Afficheur de non-bouclage des ceintures.
F27	3 A	Capteur de pluie / luminosité.
F31	5 A	Airbags.
F33	15 A	Prise accessoires 12 V avant.
F35	5 A	Combiné.
F36	20 A	Autoradio - Écran tactile - Lecteur CD - Système audio / navigation.

**Boîtier 2**

Fusible N°	Intensité (A)	Fonctions
F17	10 A	Mémorisation positions de conduite.

**Version 2 (Eco)**

Fusible N°	Intensité (A)	Fonctions
F4	15 A	Avertisseur sonore.
F5	20 A	Pompe lave-vitre avant.
F6	20 A	Pompe lave-vitre arrière.
F7	10 A	Prise accessoires 12 V.
F8	20 A	Essuie-vitre arrière.
F10	30 A	Serrures.

Fusible N°	Intensité (A)	Fonctions
F11	30 A	Serrures.
F14	5 A	Sirène de l'alarme.
F17	5 A	Combiné.
F22	3 A	Capteur de pluie / luminosité.
F24	5 A	Caméra de recul - Aide au stationnement.
F25	5 A	Airbags.
F27	5 A	Alarme.
F28	5 A	Appels d'urgence et d'assistance.
F29	20 A	Autoradio - Écran tactile - Lecteur CD - Système audio / navigation.
F32	15 A	Allume-cigares.
F36	5 A	Éclairage boîte à gants.

## Fusibles dans le compartiment moteur

La boîte à fusibles est placée dans le compartiment moteur près de la batterie.

### Accès aux fusibles

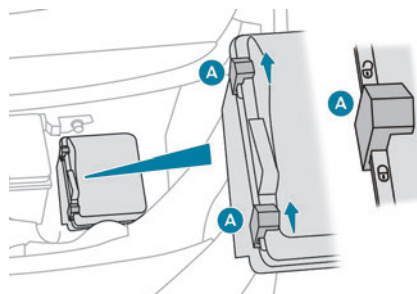

- ▶ Déverrouiller les deux verrous A.
- ▶ Retirer le couvercle.

- ▶ Remplacer le fusible.
- ▶ Après intervention, refermer très soigneusement le couvercle puis verrouiller les deux verrous A pour garantir l'étanchéité de la boîte à fusibles.

**Version 1 (Full)****Boîtier 1**

Fusible N°	Intensité (A)	Fonctions
F14	15 A	Pompe lave-vitres.
F15	5 A	Direction assistée.
F20	25 A	Pompe lave-vitres.
F22	15 A	Avertisseur sonore.
F23	15 A	Feu de route droit.
F24	15 A	Feu de route gauche.

**Boîtier 2**

Fusible N°	Intensité (A)	Fonctions
F8	30 A	Système de dépollution Diesel (AdBlue)
F12	15 A	Boîte de vitesses automatique.
F14	5 A	Boîte de vitesses automatique.

**Version 2 (Eco)**

Fusible N°	Intensité (A)	Fonctions
F16	25 A	Projecteurs antibrouillard avant.
F18	10 A	Feu de route droit.
F19	10 A	Feu de route gauche.

## Batterie 12 V

Mode opératoire pour démarrer le moteur à partir d'une autre batterie ou pour recharger votre batterie déchargée.

### Batteries de démarrage au plomb



Les batteries contiennent des substances nocives (acide sulfurique, plomb).

Elles doivent être éliminées selon les prescriptions légales et ne doivent en aucun cas être jetées avec les ordures ménagères. Déposer les piles et les batteries usées dans un point de collecte spécial.



Avant de manipuler la batterie, se protéger les yeux et le visage. Toute opération sur la batterie doit être effectuée dans un milieu aéré et loin de flammes libres ou de sources d'étincelles, afin d'éviter tout risque d'explosion et d'incendie. Se laver les mains en fin d'opération.

### Accès à la batterie

La batterie est située sous le capot moteur.

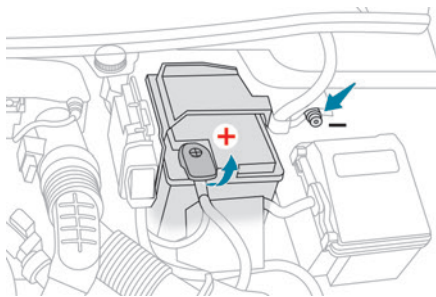

Pour accéder à la borne (+) :

► Déverrouiller le capot en actionnant la commande intérieure, puis la commande extérieure.

► Soulever le capot.

(+) Borne positive.

Elle comporte une cosse à verrouillage rapide.

(-) Borne négative.

La borne négative de la batterie n'étant pas accessible, un point de masse déporté est implanté à proximité de la batterie.

### Démarrer à partir d'une autre batterie

Lorsque la batterie du véhicule est déchargée, le moteur peut être démarré à l'aide d'une batterie de secours (externe ou d'un autre véhicule) et de câbles de secours ou bien à l'aide d'un booster de batterie.

! Ne jamais démarrer le moteur en branchant un chargeur de batterie.

Ne jamais utiliser un booster de batterie 24 V ou supérieur.

Vérifier au préalable que la batterie de secours a une tension nominale de 12 V et une capacité au minimum égale à celle de la batterie déchargée.

Les deux véhicules ne doivent pas se toucher.

Éteindre tous les consommateurs électriques des deux véhicules (autoradio, essuie-vitres, feux...).

Veiller à ce que les câbles de secours ne passent pas à proximité des parties mobiles du moteur (ventilateur, courroie...).

Ne pas débrancher la borne (+) quand le moteur tourne.

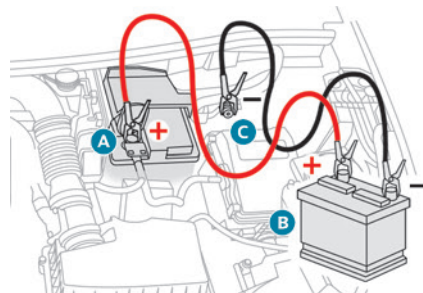

► Soulever le cache plastique de la borne (+), si le véhicule en est équipé.

- ▶ Connecter le câble rouge à la borne (+) de la batterie en panne **A** (au niveau de la partie métallique soudée), puis à la borne (+) de la batterie de secours **B** ou du booster.
- ▶ Connecter une extrémité du câble vert ou noir à la borne (-) de la batterie de secours **B** ou du booster (ou au point de masse du véhicule dépanneur).
- ▶ Connecter l'autre extrémité du câble vert ou noir au point de masse **C**.
- ▶ Démarrer le moteur du véhicule dépanneur et le laisser tourner pendant quelques minutes.
- ▶ Actionner le démarreur du véhicule en panne et laisser tourner le moteur.

Si le moteur ne démarre pas immédiatement, couper le contact et attendre quelques instants avant d'effectuer une nouvelle tentative.

- ▶ Attendre le retour au ralenti.
- ▶ Débrancher les câbles de secours **dans l'ordre inverse**.

- ▶ Remettre en place le cache plastique de la borne (+), si le véhicule en est équipé.
- ▶ Laisser tourner le moteur, à l'arrêt, au minimum 30 minutes afin de permettre à la batterie d'atteindre un niveau de charge suffisant.

**!** Rouler immédiatement sans avoir atteint un niveau de charge suffisant peut altérer certaines fonctionnalités du véhicule.

**!** Avec une boîte de vitesses automatique, ne jamais chercher à démarrer le moteur en poussant le véhicule.

## Recharger la batterie avec un chargeur de batterie

Afin d'assurer une longévité optimale à la batterie, il est indispensable de maintenir sa charge à un niveau suffisant.

Dans certains cas, il peut être nécessaire de charger la batterie :

- utilisation du véhicule essentiellement pour des trajets courts,
- en prévision d'une immobilisation prolongée de plusieurs semaines.

Consulter le réseau PEUGEOT ou un atelier qualifié.

**!** Pour recharger soi-même la batterie du véhicule, utiliser uniquement un chargeur compatible avec les batteries au plomb, d'une tension nominale de 12 V.

**!** Respecter les instructions d'utilisation fournies par le fabricant du chargeur. Ne jamais inverser les polarités.

**i** Il n'est pas nécessaire de débrancher la batterie.

- ▶ Couper le contact.

- ▶ Éteindre tous les consommateurs électriques (autoradio, feux, essuie-vitres...).

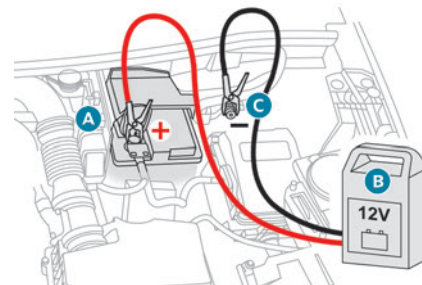

- ▶ Éteindre le chargeur **B** avant de connecter les câbles avec la batterie, afin d'éviter toute étincelle dangereuse.
- ▶ Vérifier le bon état des câbles du chargeur.
- ▶ Si le véhicule en est équipé, soulever le cache plastique de la borne (+).
- ▶ Connecter les câbles du chargeur **B** comme suit :
  - le câble rouge positif (+) à la borne (+) de la batterie **A**,
  - le câble noir négatif (-) au point de masse **C** du véhicule.
- ▶ À la fin de l'opération de charge, éteindre le chargeur **B** avant de déconnecter les câbles de la batterie **A**.

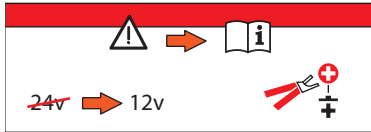

**!** En présence de cette étiquette, utiliser uniquement un chargeur 12 V, au risque de provoquer la dégradation irréversible des équipements électriques liés au Stop & Start.

**!** Ne jamais essayer de recharger une batterie gelée - Risque d'explosion ! Si la batterie a gelé, la faire contrôler par le réseau PEUGEOT ou par un atelier qualifié qui vérifiera que les composants internes n'ont pas été endommagés et que le conteneur ne s'est pas fissuré, ce qui impliquerait un risque de fuite d'acide toxique et corrosif.

**i** Certaines fonctionnalités, dont le Stop & Start, ne sont pas disponibles tant que la batterie n'a pas atteint un niveau de charge suffisant.

## Débranchement de la batterie

Afin de maintenir un niveau de charge suffisant pour permettre le démarrage du moteur, il est recommandé de débrancher la batterie en cas d'immobilisation de très longue durée.

Avant de procéder au débranchement de la batterie :

- ▶ Fermer tous les ouvrants (portes, coffre, vitres, toit).
- ▶ Éteindre tous les consommateurs électriques (autoradio, essuie-vitres, feux...),
- ▶ Couper le contact et respecter un délai d'attente de 4 minutes.

Après avoir accédé à la batterie, il suffit de débrancher la borne (+).

### Cosse à verrouillage rapide

#### Débranchement de la borne (+)

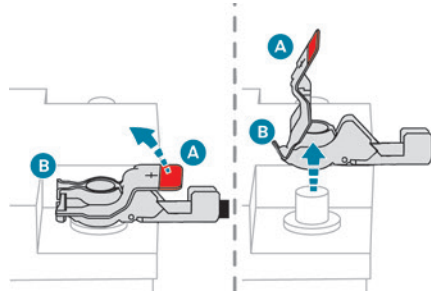

- ▶ Selon équipement, soulever le cache plastique de la borne (+).
- ▶ Relever la palette **A** au maximum pour déverrouiller le collier **B**.
- ▶ Enlever le collier **B** en le soulevant.

#### Rebranchement de la borne (+)

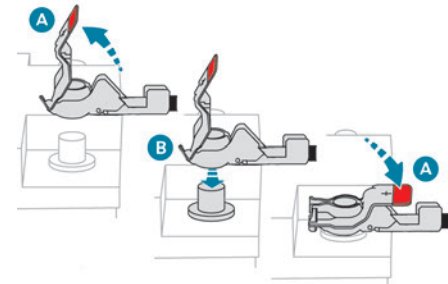

- ▶ Relever la palette **A** au maximum.
- ▶ Replacer le collier **B** ouvert sur la borne (+).
- ▶ Appuyer sur le collier **B** jusqu'en butée.
- ▶ Abaisser la palette **A** pour verrouiller le collier **B**.
- ▶ Selon équipement, abaisser le cache plastique de la borne (+).

**!** Ne pas forcer en appuyant sur la palette car si le collier est mal positionné, le verrouillage est alors impossible ; recommencer la procédure.

#### Après rebranchement

Après rebranchement de la batterie, mettre le contact et attendre 1 minute avant de démarrer, afin de permettre l'initialisation des systèmes électroniques.

■ Pour les versions avec conduite à droite, lorsque le totalisateur kilométrique a atteint 100 km (65 miles), il est nécessaire d'attendre 15 minutes environ avant d'allumer le moteur.

Toutefois, si après cette manipulation de légères perturbations subsistent, consulter le réseau PEUGEOT ou un atelier qualifié.

En se reportant à la rubrique correspondante, réinitialiser certains équipements :

- Clé à télécommande ou clé électronique (selon version).
- Toit ouvrant et rideau d'occultation électrique.
- Lève-vitres électriques.
- Date et heure.
- Stations de radio mémorisées.

■ Après le rebranchement de la batterie, le message "Défaut système de détection du risque de collision" apparaît au combiné à la mise du contact. Ce fonctionnement est normal. Le message disparaît en roulant.

■ Lors du trajet suivant le premier démarrage du moteur, le Stop & Start pourrait ne pas être opérationnel. Dans ce cas, la fonction ne sera de nouveau disponible qu'après une immobilisation continue du véhicule, dont la durée dépendra de la température ambiante et de l'état de charge de la batterie (jusqu'à environ 8 heures).

## Batteries d'accessoires (Hybride)

Le système hybride comporte 2 batteries d'accessoires : une à l'avant et une à l'arrière du véhicule.

■ Les batteries contiennent des substances nocives (acide sulfurique et plomb).

Elles doivent être éliminées selon les prescriptions légales et ne doivent en aucun cas être jetées avec les ordures ménagères. Déposer les piles et les batteries usées à un point de collecte spécial.

! Avant de manipuler les batteries, se protéger les yeux et le visage.

Toute opération sur les batteries doit être effectuée dans un milieu aéré et loin de flammes libres ou de sources d'étincelles, afin d'éviter tout risque d'explosion et d'incendie. Se laver les mains en fin d'opération. Pour le remplacement des batteries, s'adresser au réseau PEUGEOT ou à un atelier qualifié.

## Accès aux batteries

### Avant

La batterie avant est située sous le capot moteur.

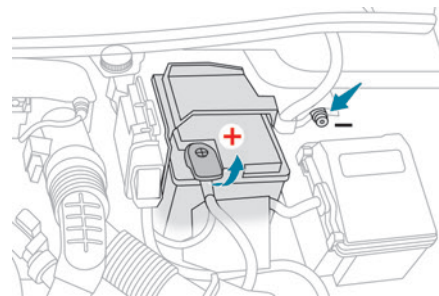

Pour accéder à la borne (+) :

- ▶ Déverrouiller le capot en actionnant la commande intérieure, puis la commande extérieure.
  - ▶ Soulever le capot.
  - (+) Borne positive avec une cosse à verrouillage rapide.
  - (-) Borne négative.
- La borne négative de la batterie n'étant pas accessible, un point de masse déporté est implanté à proximité de la batterie.

### Arrière

La batterie arrière est située dans le coffre. Pour accéder à la batterie :



- ▶ Soulever le plancher de coffre.



- (+) Borne positive, protégée par un cache plastique rouge.
- (-) Borne négative avec un connecteur rapide noir.

## Recharger la batterie avant avec un chargeur de batterie

Afin d'assurer une longévité optimale à la batterie avant, il est indispensable de maintenir sa charge à un niveau suffisant.

Dans certains cas, il peut être nécessaire de charger la batterie avant :

- utilisation du véhicule essentiellement pour des trajets courts,
- en prévision d'une immobilisation prolongée de plusieurs semaines.

Consulter le réseau PEUGEOT ou un atelier qualifié.

**!** Pour recharger soi-même la batterie avant du véhicule, utiliser uniquement un chargeur compatible avec les batteries au plomb, d'une tension nominale de 12 V.

**!** Respecter les instructions d'utilisation fournies par le fabricant du chargeur. Ne jamais inverser les polarités.

**i** Il n'est pas nécessaire de débrancher la batterie.

- ▶ Couper le contact.

- ▶ Éteindre tous les consommateurs électriques (autoradio, feux, essuie-vitres...).

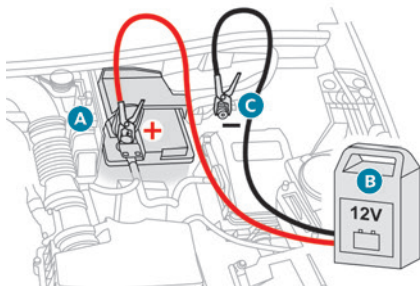

- ▶ Éteindre le chargeur **B** avant de connecter les câbles avec la batterie, afin d'éviter toute étincelle dangereuse.
- ▶ Vérifier le bon état des câbles du chargeur.
- ▶ Si le véhicule en est équipé, soulever le cache plastique de la borne (+).
- ▶ Connecter les câbles du chargeur **B** comme suit :
  - le câble rouge positif (+) à la borne (+) de la batterie **A**,
  - le câble noir négatif (-) au point de masse **C** du véhicule.
- ▶ À la fin de l'opération de charge, éteindre le chargeur **B** avant de déconnecter les câbles de la batterie **A**.

**!** Ne jamais essayer de recharger une batterie gelée - Risque d'explosion !  
Si la batterie a gelé, la faire contrôler par le réseau PEUGEOT ou par un atelier

qualifié qui vérifiera que les composants internes n'ont pas été endommagés et que le conteneur ne s'est pas fissuré, ce qui impliquerait un risque de fuite d'acide toxique et corrosif.

## Débranchement / rebranchement des batteries

Mode opératoire pour procéder au débranchement / rebranchement des batteries en cas d'immobilisation de longue durée du véhicule.

Avant de procéder au débranchement des batteries :

- ▶ Fermer tous les ouvrants (portes, coffre, vitres, toit).
- ▶ Éteindre tous les consommateurs électriques (autoradio, essuie-vitres, feux...),
- ▶ Couper le contact et attendre l'extinction du témoin READY.
- ▶ Respecter un délai d'attente de 4 minutes.

### Débranchement

**!** Ne jamais inverser l'ordre des étapes de débranchement - Risque de dommage irréversible !

- ▶ Débrancher la borne (-) de la batterie arrière en actionnant le connecteur rapide noir.

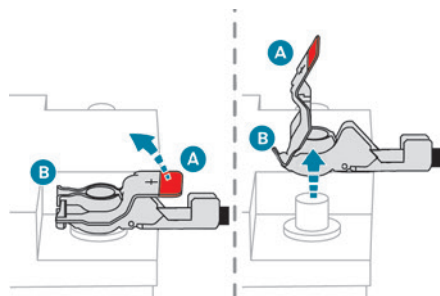

- ▶ Débrancher la borne (+) de la batterie avant en déconnectant le collier rapide rouge :
  - Relever la palette **A** au maximum pour déverrouiller le collier **B**.
  - Enlever le collier **B** en le soulevant.

## Rebranchement

**!** Ne jamais inverser l'ordre des étapes de rebranchement - Risque de dommage irréversible !

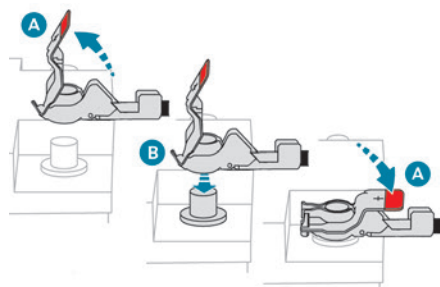

- ▶ Brancher la borne (+) de la batterie avant en connectant le collier rapide rouge :
  - Relever la palette **A** au maximum.
  - Replacer le collier **B** ouvert sur la borne (+).
  - Appuyer sur le collier **B** jusqu'en butée.
  - Abaisser la palette **A** pour verrouiller le collier **B**.
- ▶ Brancher la borne (-) de la batterie arrière en actionnant le connecteur rapide noir.

## Après rebranchement

Après rebranchement de la batterie, mettre le contact et attendre 1 minute avant de démarrer, afin de permettre l'initialisation des systèmes électroniques.

**i** Pour les versions avec conduite à droite, lorsque le totalisateur kilométrique a atteint 100 km (65 miles), il est nécessaire d'attendre 15 minutes environ avant d'allumer le moteur.

Toutefois, si après cette manipulation de légères perturbations subsistent, consulter le réseau PEUGEOT ou un atelier qualifié.

- En se reportant à la rubrique correspondante, réinitialiser certains équipements :
- Clé à télécommande ou clé électronique (selon version).
  - Toit ouvrant et rideau d'occultation électrique.
  - Lève-vitres électriques.
  - Date et heure.
  - Stations de radio mémorisées.

## Remorquage du véhicule

Mode opératoire pour faire remorquer son véhicule ou remorquer un autre véhicule avec un dispositif mécanique amovible.

### **i** Consignes générales

Respecter la législation en vigueur dans le pays de circulation.

Vérifier que le poids du véhicule tracteur est supérieur à celui du véhicule remorqué.

Le conducteur doit rester au volant du véhicule remorqué et être muni d'un permis de conduire valide.

Lors d'un remorquage avec les quatre roues au sol, toujours utiliser une barre de remorquage homologuée ; les cordes et les sangles sont interdites.

Le véhicule remorqueur doit démarrer progressivement.

Lors d'un remorquage moteur arrêté, il n'y a plus d'assistance de freinage et de direction.

### **!** Appel impératif à un professionnel du remorquage :

- En panne sur autoroute ou sur voie rapide.
- Impossibilité de mettre la boîte de vitesses au point mort, de débloquer la direction, de desserrer le frein de stationnement.
- Impossibilité de remorquer un véhicule avec boîte de vitesses automatique moteur tournant.

– Remorquage avec deux roues au sol seulement.

– Véhicule à quatre roues motrices.

– Absence de barre de remorquage homologuée.

### ! Véhicules hybrides

Avant toute intervention, contact mis, appuyer sur la pédale de frein et sélectionner le mode **N** puis couper le système hybride (témoin **READY** éteint).

Faire impérativement appel à un professionnel pour le remorquage du véhicule sur un plateau.

Utiliser l'anneau de remorquage **uniquement** pour dégager le véhicule ou pour l'arrimer dans le cadre du remorquage sur un plateau.

Type de véhicule (moteur / boîte)	Contraintes de remorquage			
	Roues avant au sol	Roues arrière au sol	Plateau	4 roues au sol avec barre de traction
Thermique / Manuelle	✓	✓	✓	✓
Thermique / Automatique	✗	✓	✓	✗
Hybride 2WD	✗	✓	✓	✗
Hybride 4WD	✗	✗	✓	✗

**2WD** : 2 roues motrices.

**4WD** : 4 roues motrices.

**i** En cas de panne de batterie ou du frein de stationnement électrique, il est impératif de faire appel à un professionnel utilisant le remorquage avec plateau (hors boîte de vitesses manuelle).

## Accès à l'outillage

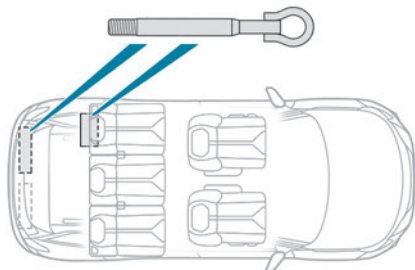
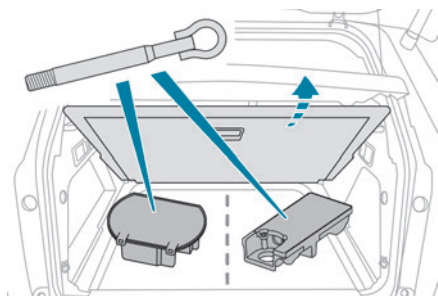

L'anneau de remorquage est rangé côté gauche, selon version, dans la garniture intérieure du

seuil de coffre ou, dans une sacoche derrière le siège arrière latéral.

L'anneau de remorquage est rangé dans une boîte à outils, sous le plancher de coffre.

Pour plus d'informations sur l'accès à l'**Outillage de bord**, se reporter à la rubrique correspondante.

## Remorquage de son véhicule

Pour accéder au pas de vis avant :

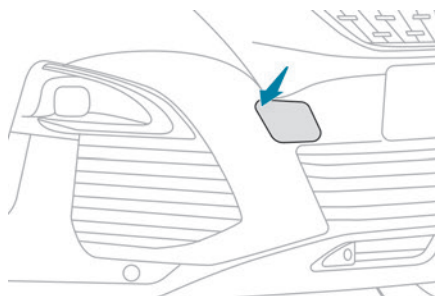

► Déclipper le cache en appuyant sur l'angle supérieur gauche.

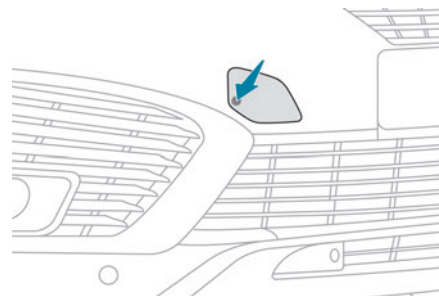

### Modèle avec projecteurs halogènes

► Appuyer sur la zone indiquée jusqu'au déclippage du cache.

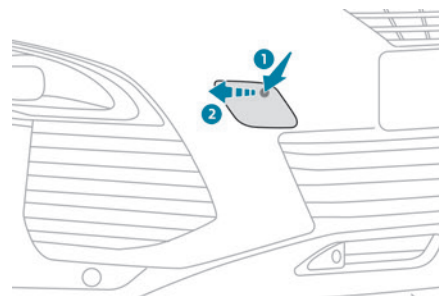

### Modèle avec projecteurs à technologie Full LED

► Appuyer sur l'angle supérieur droit, puis tout en maintenant l'appui, faire glisser le doigt vers la gauche jusqu'au déclippage du cache.

Pour être remorqué :

► Visser l'anneau de remorquage jusqu'en butée.

- ▶ Installer la barre de remorquage.
- ▶ Mettre la boîte de vitesses au point mort.

**!** Le non-respect de cette consigne peut conduire à la détérioration de certains organes (freinage, transmission...) et à l'absence d'assistance de freinage au redémarrage du moteur.

**!** Boîte de vitesses automatique : ne jamais remorquer le véhicule roues motrices au sol avec le moteur arrêté.

- ▶ Débloquer la direction et desserrer le frein de stationnement.
- ▶ Allumer le signal de détresse sur les deux véhicules.
- ▶ Démarrer doucement et rouler lentement sur une courte distance.

## Remorquage d'un autre véhicule

Pour accéder au pas de vis arrière :

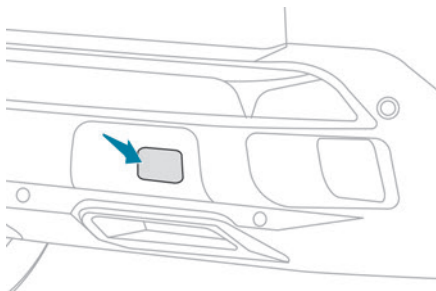

- ▶ Déclipper le cache en appuyant sur sa partie gauche.
- ▶ Dégager le cache vers le bas.

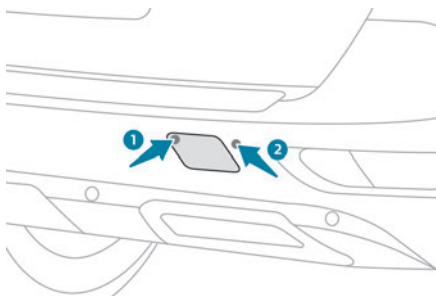

- ▶ Appuyer sur l'angle supérieur gauche du cache, puis sur le pare-chocs à droite du cache jusqu'à son déclippage.

Pour remorquer :

- ▶ Visser l'anneau de remorquage jusqu'en butée.
- ▶ Installer la barre de remorquage.
- ▶ Allumer les feux de détresse sur les deux véhicules.
- ▶ Démarrer doucement et rouler lentement sur une courte distance.

## Caractéristiques des moteurs et charges remorquables

### Moteurs

Les caractéristiques du moteur sont détaillées sur le certificat d'immatriculation du véhicule, ainsi que dans la documentation commerciale.

**I** La puissance maxi correspond à la valeur homologuée au banc moteur, selon les conditions définies par la réglementation européenne (Directive 1999/99/CE).

Pour plus d'informations, s'adresser au réseau PEUGEOT ou à un atelier qualifié.

### Masses et charges remorquables

Les valeurs de masses et de charges remorquables liées au véhicule sont mentionnées sur le certificat d'immatriculation, ainsi que dans la documentation commerciale. Ces valeurs sont également présentes sur la plaque ou l'étiquette constructeur. Pour plus d'informations, s'adresser au réseau PEUGEOT ou à un atelier qualifié. Les valeurs de MTRA (Masse Totale Roulante Autorisée) et de charges remorquables

indiquées sont valables pour une altitude maximale de 1 000 mètres. La valeur de charge remorquable doit être réduite de 10 % par tranche de 1 000 mètres supplémentaires. Le poids maximal autorisé sur flèche correspond au poids admis sur la rotule d'attelage.

**!** Des températures extérieures élevées peuvent entraîner des baisses de performance du véhicule pour protéger le moteur. Lorsque la température extérieure est supérieure à 37 °C, limiter la masse remorquée.

**!** Le remorquage avec un véhicule tracteur même peu chargé peut dégrader sa tenue de route. Tracter une remorque augmente la distance de freinage. Dans le cas d'un véhicule tracteur, ne jamais dépasser la vitesse de 100 km/h (respecter la législation locale en vigueur).

## Motorisations et charges remorquables - Essence

Moteurs	1,2 PureTech 130 S&S		1,2 PureTech 130 S&S		1,2 PureTech 130 S&S	
Boîtes de vitesses	BVM6 (Manuelle 6 rapports)		EAT8 (Auto. 8 rapports)		EAT6 (Auto. 6 rapports)	
Codes	EB2ADTS MB6 STT		EB2ADTS ATN8 STT		EB2DTSM AT6III STT	
Types variantes versions MR...	HNSM/C	HNSM/S	HNSU/C	HNSU/S	HNWW/C	HNWW/S
Silhouettes	3008	5008	3008	5008	3008	5008
Cylindrée (cm <sup>3</sup> )	1 199		1 199		1 199	
Puissance maxi : norme CEE (kW)	96		96		96	
Carburant	Sans plomb		Sans plomb		Sans plomb	
Remorque freinée (dans la limite du MTRA) (kg) en pente 10 ou 12%	1 400	1 280	1 150	950	1 200	1 000
Remorque non freinée (kg)	690	690	690	750	670	690
Poids maximal autorisé sur flèche (kg)	80	72	80	72	80	72

<b>Moteurs</b>	<b>1,6 THP 150</b>		<b>1,6 THP 165</b>		<b>1,6 PureTech 180 S&amp;S</b>	
<b>Boîtes de vitesses</b>	<b>EAT6 (Auto. 6 rapports)</b>		<b>EAT6 (Auto. 6 rapports)</b>		<b>EAT8 (Auto. 8 rapports)</b>	
Codes	EP6FDTMD AT6III		EP6FDTM AT6III		EP6FADTXD ATN8 STT	
Types variantes versions M4...	5GXV/C 5GXW/C	5GXV/S 5GXW/S	5GYV/C 5GYW/C	5GYV/S 5GYW/S	5GFR/C	5GFR/S
Silhouettes	3008	5008	3008	5008	3008	5008
Cylindrée (cm <sup>3</sup> )	1 598		1 598		1 598	
Puissance maxi : norme CEE (kW)	110		121,4		133	
Carburant	Sans plomb		Sans plomb		Sans plomb	
Remorque freinée (dans la limite du MTRA) (kg) en pente 10 ou 12%	600	600	600 1 550*	600 1 350*	1 500	1 400
Remorque non freinée (kg)	600	600	600	600	750	750
Poids maximal autorisé sur flèche (kg)	80	72	80	72	80	72

\* Pour l'Australie uniquement.



## Motorisations et charges remorquables - Diesel BlueHDi

Moteurs	1,5 BlueHDi 130 S&S		1,5 BlueHDi 130 S&S		1,5 BlueHDi 130 S&S	
Boîtes de vitesses	BVM6 (Manuelle 6 rapports)		EAT6 (Auto. 6 rapports)		EAT8 (Auto. 8 rapports)	
Codes	DV5RC ML6O STT		DV5RC AT6III STT		DV5RC ATN8 STT	
Types variantes versions MC...	YHZJ/C	YHZJ/S	YHZX/C	YHZX/S	YHZR/C	YHZR/S
Silhouettes	3008	5008	3008	5008	3008	5008
Cylindrée (cm <sup>3</sup> )	1 499		1 499		1 499	
Puissance maxi : norme CEE (kW)	96		96		96	
Carburant	Gazole		Gazole		Gazole	
Remorque freinée (dans la limite du MTRA) (kg) en pente 10 ou 12%	1 500	1 300	600	600	1 300	1 200
Remorque non freinée (kg)	745	750	600	600	750	750
Poids maximal autorisé sur flèche (kg)	80	72	80	72	80	72

<b>Moteurs</b>	<b>2,0 BlueHDi 180 S&amp;S</b>	
<b>Boîtes de vitesses</b>	<b>EAT8 (Auto. 8 rapports)</b>	
Codes	DW10FC AMN8 STT	
Types variantes versions MJ...	EHZR/C	EHZR/S
Silhouettes	3008	5008
Cylindrée (cm <sup>3</sup> )	1 997	
Puissance maxi : norme CEE (kW)	130	
Carburant	Gazole	
Remorque freinée (dans la limite du MTRA) (kg) en pente 10 ou 12%	2 000	1 800
Remorque non freinée (kg)	745	750
Poids maximal autorisé sur flèche (kg)	80	72

## Motorisations et charges remorquables - Diesel

Moteurs	2,0 HDi 150		2,0 HDi 150	
Boîtes de vitesses	BVM6 (Manuelle 6 rapports)		EAT6 (Auto. 6 rapports)	
Codes	DW10FD ML6C		DW10FD AM6III	
Types variantes versions MJ...	AHXG/C AHXL/C	AHXG/S	AHXV/C	AHXV/S
Silhouettes	3008	5008	3008	5008
Cylindrée (cm <sup>3</sup> )	1 997		1 997	
Puissance maxi : norme CEE (kW)	110		110	
Carburant	Gazole		Gazole	
Remorque freinée (dans la limite du MTRA) (kg) en pente 10 ou 12%	600	600	600	600
Remorque non freinée (kg)	600	600	600	600
Poids maximal autorisé sur flèche (kg)	70	72	70	72

## Motorisations et charges remorquables - Hybride

	<b>HYBRID 225 e-EAT8</b>	<b>HYBRID4 300 e-EAT8</b>
Codes	EP6FADTXHPD	EP6FADTXHPA
Types variantes versions M4...	5GQU/C	5GBU/C
Remorque freinée (dans la limite du MTRA) (kg) en pente 10 ou 12%	1 310	1 250
Remorque non freinée (kg)	745	750
Poids maximal autorisé sur flèche (kg)	-	64
<b>Moteurs essence</b>	PureTech 180	PureTech 200
<b>Boîtes de vitesses</b>	Automatique électrifiée 8 rapports	Automatique électrifiée 8 rapports
Cylindrée (cm <sup>3</sup> )	1 598	1 598
Puissance maxi : norme CEE (kW)	132	147
Carburant	Sans plomb	Sans plomb
<b>Moteur(s) électrique(s)</b>		
Technologie	Synchrone à aimants permanents	
Puissance maxi : norme CEE (kW)	80	Avant : 80 Arrière : 80
<b>Batterie</b>		
Technologie	Lithium-Ion	
Tension (Vac)	240-400	240-400
Consommation maxi. (kWh)	13,2	13,2
<b>Puissance combinée (kW)</b>	<b>165</b>	<b>220</b>

## Dimensions (en mm)

Ces dimensions ont été mesurées sur un véhicule non chargé.

**3008**

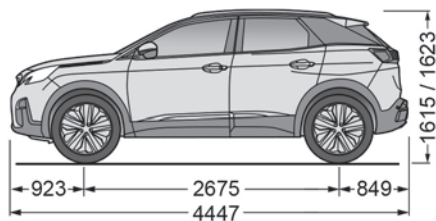
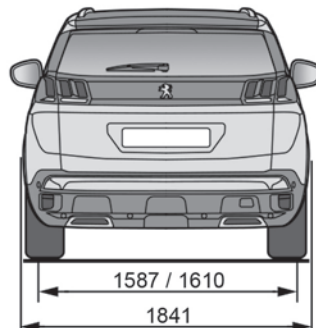
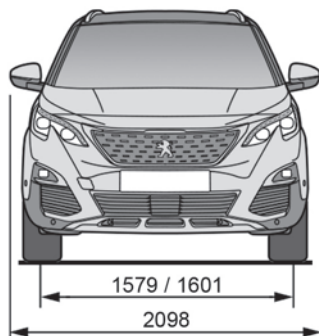

**5008**

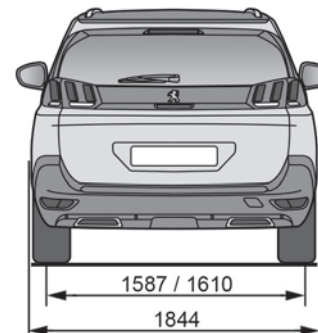
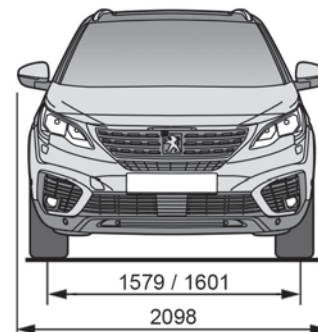

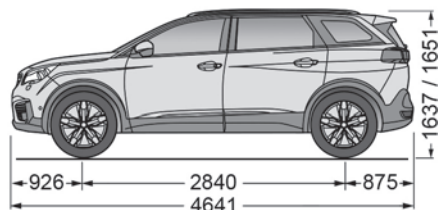

## Éléments d'identification

Différents dispositifs de marquage visibles pour l'identification et la recherche du véhicule.

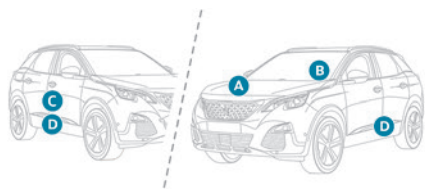

### A. Numéro d'identification véhicule (V.I.N.), sous le capot moteur.

Gravé sur le châssis.

### B. Numéro d'identification véhicule (V.I.N.), sur la planche de bord.

Inscrit sur une étiquette collée et visible à travers le pare-brise.

### C. Étiquette constructeur.

Collée au niveau de la porte côté droit.

Répertorie les informations suivantes :

- Nom du constructeur.
- Numéro de réception communautaire.
- Numéro d'identification véhicule (V.I.N.).

- Masse maximale techniquement admissible en charge (MTAC).
- Masse totale roulante autorisée (MTRA).
- Masse maximale sur l'essieu avant.
- Masse maximale sur l'essieu arrière.

### D. Étiquette pneumatiques / peinture.

Collée au niveau de la porte côté conducteur.

Répertorie les informations suivantes sur les pneumatiques :

- Pressions de gonflage à vide et en charge.
  - Références, constituées des dimensions, du type, ainsi que des indices de charge et de vitesse.
  - Pression de gonflage de la roue de secours.
- Indique également la référence de la couleur de la peinture.

**i** Le véhicule peut être équipé d'origine de pneumatiques à indices de charge et de vitesse supérieurs à ce qui est indiqué sur l'étiquette, sans impact sur les pressions de gonflage (données à froid).

# Autoradio Bluetooth®



**i** Les différentes fonctions et les différents réglages décrits varient selon la version et la configuration de votre véhicule.

**!** Pour des raisons de sécurité et parce qu'elles nécessitent une attention soutenue de la part du conducteur, les opérations de jumelage du téléphone mobile Bluetooth au système mains-libres Bluetooth de votre autoradio, doivent être réalisées **véhicule à l'arrêt** et contact mis.

**!** Votre autoradio est codé de manière à fonctionner uniquement sur votre véhicule. Afin d'éviter les risques d'électrocution, d'incendie et les risques mécaniques, toute intervention sur le système doit être réalisée exclusivement dans le réseau de la Marque ou dans un atelier qualifié.

**i** Lorsque le moteur est arrêté et afin de préserver la batterie, l'autoradio peut se couper après quelques minutes.

## Premiers pas



Appui : Marche / Arrêt.  
Rotation : réglage du volume sonore.



Appui court : changement de source sonore (Radio ; USB ; AUX (si équipement branché) ; CD ; Streaming).

Appui long : affichage du menu **Téléphone** (si le téléphone est connecté).



Réglage des options audio :  
Balance Avant / Arrière ; Gauche / Droite ;  
Basse / Aigu ; Loudness ; Ambiances sonores.  
Activation / Désactivation du réglage automatique du volume sonore (en fonction de la vitesse du véhicule).



**Radio :**  
Appui court : affichage de la liste des stations.

Appui long : mise à jour de la liste.

**Media :**

Appui court : affichage de la liste des répertoires.  
Appui long : affichage des types de tri disponibles.



Sélection de l'affichage à l'écran entre les modes :

Date ; Fonctions audio ; Ordinateur de bord ;  
Téléphone.



Validation ou affichage du menu contextuel.



Touches 1 à 6.  
Appui court : sélection de la station de radio mémorisée.

Appui long : mémorisation d'une station.



**Radio :**

Recherche automatique pas à pas de la radio de fréquence inférieure / supérieure.

**Media :**

Sélection plage CD, USB, streaming précédente / suivante.

Navigation rapide dans une liste.



**Radio :**

Recherche manuelle fréquence pas à pas radio inférieure / supérieure.

Sélection répertoire MP3 précédent / suivant.

**Media :**

Sélection répertoire / genre / artiste / playlist précédente / suivante de l'équipement USB.

Navigation dans une liste.



Abandonner l'opération en cours.

Remonter une arborescence (menu ou répertoire).

Accès au menu général.



Accès au menu général.



Activer / Désactiver la fonction TA (Annonce Traffic).

Appui long : choix du type d'annonce.



Sélection des gammes d'ondes FM / DAB / AM.

## Commandes au volant

### Commandes au volant - Type 1



**Radio :**

Sélection station mémorisée inférieure / supérieure.

Sélection élément précédent / suivant d'un menu ou d'une liste.

**Media :**

Sélection du morceau précédent / suivant.

Sélection élément précédent / suivant d'un menu ou d'une liste.

**LIST Radio :**

Appui court : affichage de la liste des stations.

Appui long : mise à jour de la liste.

**Media :**

Appui court : affichage de la liste des répertoires.

Appui long : affichage des types de tri disponibles.

**SRC / Hors communication téléphonique :**

Appui court : changement de source sonore (Radio ; USB ; AUX (si équipement branché) ; CD ; Streaming), validation si le menu "Téléphone" est ouvert.

Appui long : ouvrir le menu "Téléphone".

**En cas d'appel téléphonique :**

Appui court : décrocher l'appel.

Appui long : refuser l'appel.

**En communication téléphonique :**

Appui court : ouvrir le menu contextuel téléphone.

Appui long : raccrocher.



Validation d'une sélection.



Augmentation du volume sonore.



Diminution du volume sonore.



Couper le son / Rétablir le son par appui simultané sur les touches augmentation et diminution du volume sonore.

### Commandes au volant - Type 2



Accès au menu général.



Augmentation du volume sonore.



Couper le son / Rétablir le son.



Diminution du volume sonore.



**SRC / Hors communication téléphonique :**

Appui court : changement de source sonore (Radio ; USB ; AUX (si équipement branché) ; CD ; Streaming), validation si le menu "Téléphone" est ouvert.

Appui long : ouvrir le menu "Téléphone".

**En cas d'appel téléphonique :**

Appui court : décrocher l'appel.

Appui long : refuser l'appel.

**En communication téléphonique :**

Appui court : ouvrir le menu contextuel téléphone.

Appui long : raccrocher.



Lancer la reconnaissance vocale de votre smartphone via le système.



**Radio :**

Appui court : affichage de la liste des stations.

Appui long : mise à jour de la liste.

**Media :**

Appui court : affichage de la liste des répertoires.

Appui long : affichage des types de tri disponibles.



**Radio :**

Sélection station mémorisée inférieure / supérieure.

Sélection élément précédent / suivant d'un menu ou d'une liste.

**Media :**

Sélection du morceau précédent / suivant.

Sélection élément précédent / suivant d'un menu ou d'une liste.

Appui sur la molette : validation.

## Menus

Selon version.





"Multimédia" : Paramètres média, Paramètres radio.



"Téléphone" : Appeler, Gestion répertoire, Gestion téléphone,

Raccrocher.



"Ordinateur de bord".



"Maintenance" : Diagnostique, Journal des alertes, ...



"Connexions" : Gestion connexions, Rechercher un périphérique.



"Personnalisation - Configuration" :

Définir les paramètres véhicule, Choix de la langue, Configuration afficheur, Choix des unités, Réglage date et heure.

MENU

Appuyer sur la touche "MENU".



Déplacement d'un menu à un autre.

OK

Entrée dans un menu.

## Radio

### Sélectionner une station

SRC /

Effectuer des pressions successives sur la touche **SOURCE** et sélectionner la radio.

BAND

Appuyer sur cette touche pour sélectionner une gamme d'ondes (FM / DAB / AM).



Appuyer sur l'une des touches pour effectuer une recherche automatique des stations de radio.



Appuyer sur l'une des touches pour effectuer une recherche manuelle de fréquence supérieure / inférieure.

LIST

Appuyer sur cette touche pour afficher la liste des stations captées localement.

Pour mettre à jour cette liste, appuyer plus de deux secondes. Pendant la mise à jour, le son est coupé.

### RDS



L'environnement extérieur (colline, immeuble, tunnel, parking, sous-sol...) peut bloquer la réception, y compris en mode de suivi RDS. Ce phénomène est normal dans la propagation des ondes radio et ne traduit en aucune manière une défaillance de l'autoradio.



Lorsque le RDS n'est pas disponible, le sigle RDS barré apparaît sur l'afficheur.



Le RDS, si activé, permet de continuer à écouter une même station grâce au suivi de fréquence. Cependant, dans certaines conditions, le suivi de cette station RDS n'est pas assuré sur tout le pays, les stations de radio ne couvrant pas 100% du territoire. Cela explique la perte de réception de la station lors d'un trajet.

### Procédure courte

En mode "Radio", appuyer directement sur **OK** pour activer / désactiver le mode RDS.

### Procédure longue

MENU

Appuyer sur la touche **MENU**.



Sélectionner "**Fonctions audio**".

OK

Appuyer sur **OK**.



Sélectionner la fonction "**Préférences bande FM**".

OK

Appuyer sur **OK**.



Sélectionner "**Activer suivi de fréquence (RDS)**".

OK

Appuyer sur **OK**, RDS s'affiche sur l'écran.

### Écouter les messages TA



La fonction TA (Trafic Announcement) rend prioritaire l'écoute des messages d'alerte TA. Pour être active, cette fonction nécessite la réception correcte d'une station de radio émettant ce type de message. Dès l'émission d'une info trafic, le média en cours (Radio, CD, ...) s'interrompt automatiquement pour diffuser le message TA. L'écoute normale du média reprend dès la fin de l'émission du message.

**!** Faites attention lorsque vous augmentez le volume pendant l'écoute des annonces TA. Le volume pourra s'avérer trop élevé au retour à l'écoute normale.

**TA** Appuyer sur la touche **TA** pour activer ou désactiver la diffusion des annonces.

## Écouter les messages INFO

**i** La fonction INFO rend prioritaire l'écoute des messages d'alerte TA. Pour être active, cette fonction nécessite la réception correcte d'une station de radio émettant ce type de messages. Dès l'émission d'un message, le média en cours (Radio, CD, USB,...) s'interrompt automatiquement pour diffuser le message INFO. L'écoute normale du média reprend dès la fin de l'émission du message.

**TA** Faire un appui long sur cette touche pour afficher la liste des catégories.  
**▲** Sélectionner ou désélectionner la ou les catégories.  
**OK** Activer ou désactiver la réception des messages correspondants.

## Afficher les INFOS TEXT

**i** Les infos text sont des informations, transmises par la station radio relatives à l'émission de la station ou la chanson en cours d'écoute.

**OK** Lorsque la radio est affichée à l'écran, appuyer sur **OK** pour afficher le menu contextuel.

**▲** Sélectionner "**Affichage RadioText (TXT)**" et valider **OK** pour enregistrer.

## Radio DAB (Digital Audio Broadcasting)

### Radio Numérique Terrestre

Selon version

**i** Si la station "DAB" écoutée n'est pas disponible en "FM" l'option "DAB FM" est barrée.

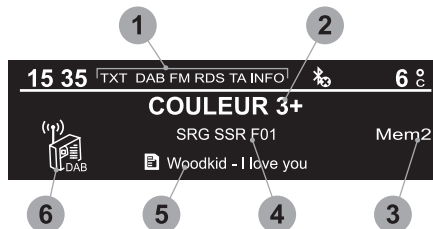

- 1 Affichage des options : si active mais non disponible, l'affichage sera barré.
- 2 Affichage du nom de la station courante.
- 3 Station mémorisée, touches 1 à 6. Appui court : sélection station de radio mémorisée. Appui long : mémorisation d'une station.

4 Affichage du nom du "multiplex" écouté, aussi appelé "ensemble".

5 Affichage RadioText (TXT) de la station courante.

6 Représente la qualité du signal de la bande écoutée.

**i** Lorsque vous changez de région, une mise à jour de liste des stations mémorisées est conseillée.



**LIST** Affichage de la liste de toutes les stations et de tous les "multiplex".

## Radio numérique Terrestre

**i** La radio numérique vous permet une écoute de qualité supérieure et également des catégories supplémentaires d'annonces d'information (TA INFO). Les différents "multiplex / ensemble" vous proposent un choix de radios rangées par ordre alphabétique.

**BAND** Changement de bande (FM1, FM2, DAB, ...).

**◀▶** Changement de station au sein d'un même "multiplex / ensemble".

 Lancement d'une recherche vers le prochain "multiplex / ensemble" précédent / suivant.

 Appui long : sélection des catégories d'annonces souhaitées parmi Transport, Actualités, Divertissement et Flash spécial (disponibles selon la station).

 Lorsque la radio est affichée à l'écran, appuyer sur "**OK**" pour afficher le menu contextuel.  
(Suivi de fréquence (RDS), Suivi auto DAB / FM, Affichage RadioText (TXT), Information de la station, ...)

## Suivi DAB / FM

 Le "DAB" ne couvre pas à 100% le territoire.

Lorsque la qualité du signal numérique est mauvaise, le "Suivi auto DAB / FM" permet de continuer à écouter une même station, en basculant automatiquement sur la radio analogique "FM" correspondante (si elle existe).

Lorsque le "Suivi auto DAB / FM" est actif, la station DAB sera automatiquement sélectionnée.

 Appuyer sur la touche **MENU**.

 Sélectionner "**Multimédia**" et valider.

 Sélectionner "**Suivi auto DAB / FM**" et valider.

 Si le "Suivi auto DAB / FM" est activé, il y a un décalage de quelques secondes lorsque le système bascule en radio analogique "FM" avec parfois une variation de volume.

 Si la station "DAB" écoutée n'est pas disponible en "FM" (option "**DAB / FM**" barrée), ou si le "Suivi auto DAB / FM" n'est pas activé, il y a une coupure de son lorsque la qualité du signal numérique devient mauvaise.

## Media

### Prise USB

 Insérer la clé USB dans la prise USB ou brancher le périphérique USB à la prise USB à l'aide d'un câble adapté (non fourni). Le système passe automatiquement en source "USB".

 Afin de préserver le système, n'utilisez pas de réparateur USB.

 Tout équipement supplémentaire connecté au système doit être en conformité avec la norme du produit ou la norme IEC 60950-1.

Le système constitue des listes de lecture (mémoire temporaire) dont le temps de création peut prendre de quelques secondes à plusieurs minutes à la première connexion. Réduire le nombre de fichiers autres que musicaux et le nombre de répertoires permet de diminuer ce temps d'attente. Les listes de lecture sont actualisées à chaque connexion d'une nouvelle clé USB.

 Pendant son utilisation en USB, l'équipement nomade peut se recharger automatiquement.

### Mode de lecture

Les modes de lecture disponibles sont :

- **Normal**: les pistes sont diffusées dans l'ordre, selon le classement des fichiers choisis.
- **Aléatoire**: les pistes sont diffusées de manière aléatoire parmi les pistes d'un album ou d'un répertoire.
- **Aléatoire sur tout le média** : les pistes sont diffusées de manière aléatoire parmi toutes les pistes enregistrées sur le média.
- **Répétition**: les pistes diffusées sont uniquement celles de l'album ou du répertoire en cours d'écoute.

 Appuyer sur cette touche pour afficher le menu contextuel de la fonction Média.

 Appuyer sur cette touche pour sélectionner le mode de lecture choisi.

 Appuyer sur cette touche pour valider.

Le choix effectué s'affiche dans la partie supérieure de l'écran.

### Choisir une piste de lecture

 Appuyer sur l'une de ces touches pour accéder à la piste précédente / suivante.

 Appuyer sur l'une de ces touches pour accéder au répertoire précédent / suivant.

### Classer des fichiers

 Effectuer un appui long sur cette touche pour afficher les différentes classifications.

 Choisir par "**Dossier**" / "**Artiste**" / "**Genre**" / "**Playlist**".

Selon disponibilité et type de périphérique utilisé.

 Appuyer sur **OK** pour sélectionner le classement choisi, puis à nouveau sur

**OK** pour valider.

### Lire des fichiers

 Effectuer un appui court sur cette touche pour afficher le classement choisi.

 Naviguer dans la liste avec les touches gauche / droite et haut / bas.

 Valider la sélection en appuyant sur **OK**.

 Appuyer sur l'une de ces touches pour accéder à la piste précédente / suivante de la liste.

Maintenir appuyée une des touches pour une avance ou un retour rapide.

 Appuyer sur l'une de ces touches pour accéder au "**Dossier**" / "**Artiste**" / "**Genre**" / "**Playlist**"\* précédent / suivant de la liste.

### Prise Auxiliaire (AUX)

Selon équipement

 Brancher l'équipement nomade (lecteur MP3, ...) sur la prise Jack à l'aide d'un câble audio (non fourni).

 Tout équipement supplémentaire connecté au système doit être en conformité avec la norme du produit ou la norme IEC 60950-1.

 Effectuer des pressions successives sur la touche **SOURCE** et sélectionner "**AUX**".

Régler d'abord le volume de votre équipement nomade (niveau élevé). Régler ensuite le volume de votre autoradio. Le pilotage des commandes se fait via l'équipement nomade.

 Ne pas connecter un même équipement via la prise Jack et la prise USB en même temps.

### Lecteur CD

Insérer uniquement des disques compacts ayant une forme circulaire.

Certains systèmes anti-piratage, sur disque d'origine ou CD copiés par un graveur personnel, peuvent générer des dysfonctionnements indépendants de la qualité du lecteur d'origine.

Insérer un CD dans le lecteur, la lecture commence automatiquement.

 Les lecteurs CD externes branchés via la prise USB ne sont pas reconnus par le système.

 Pour écouter un disque déjà inséré, effectuer des pressions successives sur la touche **SOURCE** et sélectionner "**CD**".

 Appuyer sur l'une des touches pour sélectionner un morceau du CD.

 Appuyer sur la touche **LIST** pour afficher la liste des plages du CD.

 Maintenir appuyée une des touches pour une avance ou un retour rapide.

### Écouter une compilation MP3

Insérer une compilation MP3 dans le lecteur CD. L'autoradio recherche l'ensemble des plages musicales, ce qui peut prendre de quelques secondes à plusieurs dizaines de secondes, avant que la lecture commence.

\* Selon disponibilité et type de périphérique utilisé.

**!** Sur un même disque, le lecteur CD peut lire jusqu'à 255 fichiers MP3 répartis sur 8 niveaux de répertoire. Il est cependant recommandé de se limiter à 2 niveaux afin de réduire le temps d'accès à la lecture du CD. Lors de la lecture, l'arborescence des dossiers n'est pas respectée. Tous les fichiers sont affichés sur un même niveau.

- SRC /** Pour écouter un disque déjà inséré, effectuer des pressions successives sur la touche **SOURCE** et sélectionner "**CD**".
- ▲ ▼** Appuyer sur l'une des touches pour sélectionner un dossier sur le CD.
- ◀ ▶** Appuyer sur l'une des touches pour sélectionner un morceau sur le CD.
- LIST** Appuyer sur la touche **LIST** pour afficher la liste des répertoires de la compilation MP3.
- ◀ ▶** Maintenir appuyée une des touches pour une avance ou un retour rapide.

## Streaming audio Bluetooth®

Le streaming permet d'écouter les fichiers audio du téléphone via les haut-parleurs du véhicule. Connecter le téléphone. (Reportez-vous à la rubrique "**Jumeler un téléphone**").

- SRC /** Activer la source streaming en appuyant sur la touche **SOURCE**.

Dans certains cas, la lecture des fichiers audio doit être initiée à partir du clavier. La sélection des fichiers audio est possible via les touches de la façade audio et les commandes au volant. Les informations contextuelles peuvent être affichées à l'écran. Si le téléphone supporte la fonction. La qualité d'écoute dépend de la qualité d'émission du téléphone.

## Connexion lecteurs Apple®

Connecter le lecteur Apple® à la prise USB à l'aide d'un câble adapté (non fourni). La lecture commence automatiquement. Le pilotage se fait via les commandes du système audio. Les classements disponibles sont ceux du lecteur nomade connecté (artistes / albums / genres / playlists). La version du logiciel de l'autoradio peut être incompatible avec la génération de votre lecteur Apple®.

## Informations et conseils

Le lecteur CD lit les fichiers audio avec l'extension ".mp3, .wma, .wav, .aac" avec un débit compris entre 32 Kbps et 320 Kbps. Il supporte aussi le mode TAG (ID3 tag, WMA TAG). Tout autre type de fichier (.mp4, ...) ne peut être lu. Les fichiers ".wma" doivent être de type wma 9 standard.

Les fréquences d'échantillonnage supportées sont 11, 22, 44 et 48 KHz.

Par la prise USB le système lit les fichiers audio avec l'extension ".mp3, .wma, .wav, .cbr, .vbr" avec un débit compris entre 32 Kbps et 320 Kbps.

Tout autre type de fichier (.mp4, ...) ne peut être lu.

Les fichiers ".wma" doivent être de type wma 9 standard.

Les fréquences d'échantillonnage supportées sont 11, 22, 44 et 48 KHz.

Il est conseillé de rédiger les noms de fichiers avec moins de 20 caractères en excluant les caractères particuliers (ex : « ? ; ù) afin d'éviter tout problème de lecture ou d'affichage.

Pour pouvoir lire un CDR ou un CDRW gravé, sélectionner lors de la gravure les standards ISO 9660 niveau 1, 2 ou Joliet de préférence.

Si le disque est gravé dans un autre format, il est possible que la lecture ne s'effectue pas correctement.

Sur un même disque, il est recommandé de toujours utiliser le même standard de gravure, avec une vitesse la plus faible possible (4x maximum) pour une qualité acoustique optimale. Dans le cas particulier d'un CD multi-sessions, le standard Joliet est recommandé. Afin de préserver le système, n'utilisez pas de répartiteur USB.

**!** Utiliser uniquement des clés USB au format FAT32 (File Allocation Table).

**i** Il est recommandé d'utiliser des câbles USB officiels Apple® pour garantir une utilisation conforme.

## Téléphone

### Jumeler un téléphone Bluetooth®

**!** Pour des raisons de sécurité et parce qu'elles nécessitent une attention soutenue de la part du conducteur, les opérations de jumelage du téléphone mobile Bluetooth au système mains-libres Bluetooth de votre autoradio, doivent être réalisées **véhicule à l'arrêt** et contact mis.

**i** Activer la fonction Bluetooth du téléphone et s'assurer qu'il est "visible par tous" (configuration du téléphone).

**i** Les services disponibles sont dépendants du réseau, de la carte SIM et de la compatibilité des appareils Bluetooth utilisés.

Vérifiez sur le manuel de votre téléphone et auprès de votre opérateur, les services auxquels vous avez accès.

### Procédure à partir du téléphone

 Sélectionner le nom du système dans la liste des appareils détectés.

### Procédure à partir du système

**MENU** Appuyer sur la touche **MENU**.

 Sélectionner "**Connexions**".

**OK** Valider par **OK**.

 Sélectionner "**Rechercher un périphérique Bluetooth**".

**OK** Valider par **OK**.

Une fenêtre s'affiche avec un message de recherche en cours.

Dans la liste des périphériques détectés, sélectionner le téléphone à jumeler. On ne peut jumeler qu'un téléphone à la fois.

### Finalisation du jumelage

**!** Pour finaliser le jumelage, quelle que soit la procédure du téléphone ou du système, confirmer et valider le code affiché à l'identique sur le système et sur le téléphone.

En cas d'échec le nombre d'essai est illimité. Un message confirmant la réussite de la connexion, apparaît à l'écran.

### Informations et conseils

Le menu "**Téléphone**" permet d'accéder notamment aux fonctions suivantes : "**Répertoire**", si la compatibilité matérielle de votre téléphone est totale, "**Journal des appels**", "**Consulter les appareils jumelés**". Selon le type de téléphone, vous pouvez être amenés à accepter ou valider l'accès du système à chacune de ces fonctions.

**i** Pour plus d'informations (compatibilité, aide complémentaire, ...), connectez-vous sur le site de la Marque.

### Gérer les connexions

**i** La connexion du téléphone comprend automatiquement le kit mains-libres et le streaming audio.



La capacité du système à ne connecter qu'un seul profil dépend du téléphone. Les deux profils peuvent se connecter par défaut.

**MENU** Appuyer sur la touche **MENU**.





 Sélectionner "**Connexions**".

**OK** Valider par **OK**.

 Sélectionner "**Gestion connexions Bluetooth**" et valider. La liste des téléphones appairés s'affiche.

-  Valider par **OK**.
-  Indique qu'un appareil est connecté.

-  Un chiffre indique le nombre de profil avec lequel le système est connecté :
  - 1 pour média ou 1 pour téléphone.
  - 2 pour média et téléphone.

-  Indique la connexion du profil streaming audio.
-  Indique la connexion du profil téléphone mains-libres.
-  Sélectionner un téléphone.
-  Valider par **OK**.
-  Puis sélectionner et valider :



- "**Connecter téléphone**" / "**Déconnecter téléphone**" : pour connecter / déconnecter le téléphone ou le kit mains-libres seul.
- "**Connecter lecteur média**" / "**Déconnecter lecteur média**" : pour connecter / déconnecter le streaming seul.
- "**Connecter téléphone + lecteur média**" / "**Déconnecter téléphone + lecteur média**" : pour connecter / déconnecter le téléphone (kit mains-libres et streaming).
- "**Supprimer connexion**" : pour supprimer le jumelage.

-  Lorsque vous supprimez un jumelage du système, pensez également à le supprimer de votre téléphone.

-  Valider par **OK**.



## Recevoir un appel

Un appel entrant est annoncé par une sonnerie et l'affichage en superposition à la vue en cours à l'écran.

-  Sélectionner l'onglet "**OUI**" sur l'écran à l'aide des touches.
-  Valider par **OK**.
-  Appuyer sur cette touche des commandes au volant pour accepter l'appel.

## Passer un appel

A partir du menu "**Téléphone**".  
Sélectionner "**Appeler**".  
Sélectionner "**Numéroter**".  
Ou  
Sélectionner "**Répertoire**".  
Ou  
Sélectionner "**Journal**".

-  Valider par **OK**.
-  Appuyer plus de deux secondes sur l'une de ces touches pour accéder à votre répertoire, ensuite naviguer par la molette.

## Raccrocher un appel

A partir du menu "**Téléphone**".  
Sélectionner "**Raccrocher**".

Valider par **OK** pour raccrocher l'appel.

-  Pendant un appel, appuyer plus de deux secondes sur l'une de ces touches.



-  Le système accède au répertoire du téléphone selon la compatibilité de celui-ci et pendant la connexion en Bluetooth.

-  A partir de certains téléphones connectés en Bluetooth, vous pouvez envoyer un contact vers le répertoire de l'autoradio. Les contacts ainsi importés sont enregistrés dans un répertoire permanent visible par tous, quel que soit le téléphone connecté. Le menu du répertoire est inaccessible tant que celui-ci est vide.

## Gestion des appels

-  En cours de communication, appuyer sur **OK** pour afficher le menu contextuel.

### Raccrocher

-  A partir du menu contextuel, sélectionner "**Raccrocher**" pour terminer l'appel.
-  Valider par **OK**.

### Couper le micro

(pour que le correspondant n'entende plus)

 A partir du menu contextuel :

- cocher "**Micro OFF**" pour désactiver le micro.
- décocher "**Micro OFF**" pour réactiver le micro.

 Valider par **OK**.

## Mode combiné

 A partir du menu contextuel :

- cocher "**Mode combiné**" pour passer la communication sur le téléphone (ex : pour quitter le véhicule en continuant la conversation).
- décocher "**Mode combiné**" pour transmettre la communication au véhicule.

 Valider par **OK**.

Si le contact a été coupé, lorsque vous le remettez, au retour dans le véhicule, la connexion bluetooth se réactivera automatiquement et le son basculera à nouveau sur le système (selon compatibilité du téléphone).

Dans certains cas, le mode combiné doit être activé à partir du téléphone.

## Serveur vocal

 A partir du menu contextuel, sélectionner "**Tonalités DTMF**" et valider pour utiliser le clavier numérique, afin de naviguer dans le menu d'un serveur vocal interactif.

 Valider par **OK**.

## Double appel

 A partir du menu contextuel, sélectionner "**Permuter**" et valider pour reprendre un appel laissé en attente.

 Valider par **OK**.

## Répertoire

 Pour accéder au répertoire, faire un appui long sur **SRC/TEL**.

 Sélectionner "**Répertoire**" pour voir la liste des contacts.

 Valider par **OK**.

 Pour modifier les contacts enregistrés dans le système, appuyer sur **MENU** puis sélectionner "**Téléphone**" et valider.

Sélectionner "**Gestion répertoire**" et valider.

Vous pouvez :

- "**Consulter une fiche**",
- "**Supprimer une fiche**",
- "**Supprimer toutes les fiches**".

 Le système accède au répertoire du téléphone selon la compatibilité de celui-ci et pendant la connexion en Bluetooth.

 A partir de certains téléphones connectés en Bluetooth, vous pouvez envoyer un contact vers le répertoire de l'autoradio.

Les contacts ainsi importés sont enregistrés dans un répertoire permanent visible par tous, quel que soit le téléphone connecté.

Le menu du répertoire est inaccessible tant que celui-ci est vide.

## Reconnaissance vocale

Cette fonction vous permet d'utiliser la reconnaissance vocale de votre smartphone via le système.

Pour lancer la reconnaissance vocale, selon le type de commandes au volant :

Faire un appui long sur l'extrémité de la commande d'éclairage.

OU

 Appuyer sur cette touche.

 La reconnaissance vocale nécessite un smartphone compatible préalablement connecté au véhicule en Bluetooth.

## Questions fréquentes

Les informations décrites ci-après regroupent les réponses aux questions les plus fréquemment posées concernant votre autoradio.

### Moteur coupé, l'autoradio s'arrête après plusieurs minutes d'utilisation.

Lorsque le moteur est coupé, le temps de fonctionnement de l'autoradio dépend du niveau de charge de la batterie.

L'arrêt est normal : l'autoradio se met en mode économie d'énergie et se coupe afin de préserver la batterie du véhicule.

► Démarrer le moteur du véhicule afin d'augmenter la charge de la batterie.



### Le message "le système audio est en surchauffe" s'affiche à l'écran.

Afin de protéger l'installation en cas de température environnante trop élevée, l'autoradio bascule dans un mode automatique de protection thermique menant à une réduction du volume sonore ou à l'arrêt de la lecture du CD.

► Couper le système audio pendant quelques minutes afin de laisser le système refroidir.

## Radio

### Il y a un écart de qualité sonore entre les différentes sources audio (radio, CD...).

Pour permettre une qualité d'écoute optimum, les réglages audio (Volume, Grave, Aigus, Ambiance, Loudness) peuvent être adaptés aux différentes sources sonores, ce qui peut générer des écarts audibles lors d'un changement de source (radio, CD...).

► Vérifier que les réglages audio (Volume, Grave, Aigus, Ambiance, Loudness) sont adaptés aux sources écoutées. Il est conseillé de régler les fonctions audio (Grave, Aigus, Balance Ar-Av, Balance Ga-Dr) sur la position milieu, de sélectionner l'ambiance musicale "Aucune", de régler la correction loudness sur la position "Active" en mode CD et sur la position "Inactive" en mode radio.

### Les stations mémorisées ne fonctionnent pas (pas de son, 87,5 Mhz s'affiche...).

La gamme d'onde sélectionnée n'est pas la bonne.

► Appuyer sur la touche BAND pour retrouver la gamme d'ondes (FM, FM2, DAB, AM) où sont mémorisées les stations.

### L'annonce trafic (TA) est affichée. Je ne reçois aucune information routière.

La station radio ne participe pas au réseau régional d'information trafic.

► Basculer sur une radio qui diffuse des informations trafic.

### La qualité de réception de la station radio écoutée se dégrade progressivement ou les stations mémorisées ne fonctionnent pas (pas de son, 87,5 Mhz s'affiche...).

Le véhicule est trop éloigné de l'émetteur de la station écoutée ou aucun émetteur n'est présent dans la zone géographique traversée.

► Activer la fonction RDS afin de permettre au système de vérifier si un émetteur plus puissant se trouve dans la zone géographique. L'environnement (colline, immeuble, tunnel, parking en sous-sol...) bloque la réception, y compris en mode de suivi RDS.

Ce phénomène est normal et ne traduit pas une défaillance de l'autoradio.

L'antenne est absente ou a été endommagée (par exemple lors du passage dans une station de lavage automatique ou dans un parking souterrain).

► Faire vérifier l'antenne par le réseau de la Marque.

### Il y a des coupures du son de 1 à 2 secondes en mode radio.

Le système RDS recherche, pendant cette brève coupure du son, une autre fréquence pour permettre une meilleure réception de la station.

► Désactiver la fonction RDS si le phénomène est trop fréquent et toujours sur le même parcours.

## Media

### La connexion Bluetooth se coupe.

Le niveau de charge batterie du périphérique peut être insuffisant.

► Recharger la batterie de l'équipement périphérique.

### Le message "Erreur périphérique USB" s'affiche à l'écran.

La clé USB n'est pas reconnue ou est peut-être corrompue.

► Reformater la clé USB.

### Le CD est éjecté systématiquement ou n'est pas lu par le lecteur.

Le CD est placé à l'envers, illisible, ne contient pas de données audio ou contient un format audio non reconnu par l'autoradio.

Le CD est protégé par un système de protection anti-piratage non reconnu par l'autoradio.

► Vérifier le sens de l'insertion du CD dans le lecteur.

► Vérifier l'état du CD : le CD ne pourra pas être lu s'il est trop endommagé.

► Vérifier le contenu s'il s'agit d'un CD gravé : consulter les conseils de la rubrique "Audio".

Du fait d'une qualité insuffisante, certains CD gravés ne seront pas lus par le système audio.

### **Le son du lecteur CD est dégradé.**

Le CD utilisé est rayé ou de mauvaise qualité.

► Insérer des CD de bonne qualité et les conserver dans de bonnes conditions.

Les réglages de l'autoradio (graves, aigus, ambiances) sont inadaptés.

► Ramener le niveau d'aigus ou de graves à 0, sans sélectionner d'ambiance.

### **Je n'arrive pas à lire les musiques stockées sur mon smartphone par le port USB.**

Selon les smartphones, l'accès par la radio aux musiques du smartphone doit être autorisé par celui-ci.

► Activer manuellement le profil MTP du smartphone (menu paramètres USB).

## **Téléphone**

### **Je n'arrive pas à accéder à ma boîte vocale.**

Peu de téléphones ou d'opérateurs permettent d'utiliser cette fonctionnalité.

► Appeler votre boîte vocale, via le menu téléphone, en utilisant le numéro fourni par votre opérateur.

### **Je n'arrive pas à accéder à mon répertoire.**

► Vérifier la compatibilité matérielle de votre téléphone.

Vous n'avez pas donné l'accès de votre répertoire au système lors du jumelage.

► Accepter ou valider l'accès du système au répertoire de votre téléphone.

### **Je n'arrive pas à poursuivre une conversation en entrant dans mon véhicule.**

Le mode combiné est activé.

► Décocher le mode combiné pour transmettre la communication au véhicule.

### **Je n'arrive pas à jumeler mon téléphone en Bluetooth.**

Les téléphones (modèles, version systèmes d'exploitation) ont chacun leur spécificités sur la procédure de jumelage et certains téléphones ne sont pas compatibles.

► Avant toute tentative de jumelage, supprimer le jumelage du téléphone depuis le système **et** du système depuis le téléphone, afin de visualiser la compatibilité des téléphones.

# PEUGEOT Connect Radio



## Autoradio multimédia - Applications - Téléphone Bluetooth®

**i** Les fonctions et les réglages décrits varient selon la version et la configuration du véhicule.

**!** Pour des raisons de sécurité et parce qu'elles nécessitent une attention soutenue de la part du conducteur, les opérations suivantes doivent être réalisées **véhicule à l'arrêt** et contact mis :

- Le jumelage du smartphone au système en Bluetooth.
- L'utilisation du smartphone.
- Les connexions aux applications CarPlay®, MirrorLink™ ou Android Auto (certaines

applications interrompent leur affichage à la reprise du roulage).

- Les réglages et paramétrages du système.

**i** Le système est protégé de manière à fonctionner uniquement sur le véhicule. L'affichage du message **Mode économie d'énergie** signale la mise en veille imminente.

**i** Les codes sources OSS (Open Source Software) du système sont accessibles aux adresses suivantes.

<https://www.groupe-psa.com/fr/oss/>  
<https://www.groupe-psa.com/en/oss/>

## Premiers pas



Moteur tournant, un appui permet de couper le son.

Contact coupé, un appui met le système en marche.

Augmenter ou diminuer le volume à l'aide de la molette ou des touches "plus" ou "moins" (selon équipement).

Utiliser les touches disposées de chaque côté ou en dessous de l'écran tactile pour accéder aux menus, puis appuyer sur les boutons matérialisés de l'écran tactile.

Selon modèle, utiliser les touches "Source" ou "Menu" disposées à gauche de l'écran tactile pour accéder aux carrousels des menus, puis

appuyer sur les boutons matérialisés de l'écran tactile.

Il est à tout moment possible d'afficher le carrousel des menus, par un appui court sur l'écran, avec trois doigts.

Toutes les zones tactiles de l'écran sont de couleur blanche.

Pour les pages avec plusieurs onglets en bas de l'écran, il est possible de changer de pages, soit en appuyant sur l'onglet correspondant à la page souhaitée, soit à l'aide d'un doigt, faire glisser les pages vers la gauche ou vers la droite.

Appuyer dans la zone grisée pour remonter d'un niveau ou pour valider.

Appuyer sur la flèche retour pour remonter d'un niveau ou pour valider.



L'écran est de type "capacitif".

Pour entretenir l'écran, il est recommandé d'utiliser un chiffon doux non abrasif (chiffon à lunettes) sans produit additionnel.

Ne pas utiliser d'objets pointus sur l'écran.

Ne pas toucher l'écran avec les mains mouillées.

Certaines informations sont affichées en permanence dans le bandeau supérieur de l'écran tactile :

- Rappel des informations de climatisation (selon version), et accès direct au menu correspondant.

- Rappel des informations des menus Radio Média et Téléphone.

- Rappel des informations de confidentialité.
- Accès aux Réglages de l'écran tactile et du combiné numérique.
- Sélection de la source sonore (selon équipement) :
  - Radios FM / DAB / AM (selon équipement).
  - Téléphone connecté en Bluetooth et en diffusion multimédia Bluetooth (streaming).
  - Clé USB.
  - Lecteur média connecté par la prise auxiliaire (selon équipement).

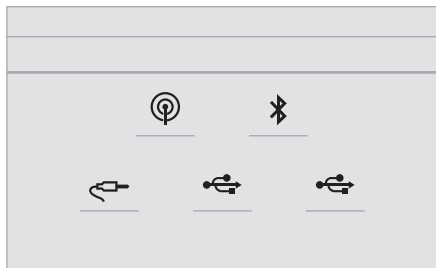

**i** Par l'intermédiaire du menu "Réglages", il est possible de créer un profil relatif à une personne seule ou à un groupe de personnes ayant des points communs, avec la possibilité de paramétrer une multitude de réglages (mémoires radio, réglages audio, ambiances...). La prise en compte des réglages se fait automatiquement.

**i** En cas de très forte chaleur, le volume sonore peut être limité afin de préserver

le système. Il peut se mettre en veille (extinction complète de l'écran et du son) pendant une durée minimale de 5 minutes. Le retour à la situation initiale s'effectue lorsque la température de l'habitacle a baissé.

## Commandes au volant

### Commandes au volant - Type 1



**Radio :**  
Sélection station mémorisée inférieure / supérieure.  
Sélection élément précédent / suivant d'un menu ou d'une liste.

**Média :**  
Sélection du morceau précédent / suivant.  
Sélection élément précédent / suivant d'un menu ou d'une liste.



**Radio :**  
Appui court : affichage de la liste des stations.  
Appui long : mise à jour de la liste.

**Média :**  
Appui court : affichage de la liste des répertoires.  
Appui long : affichage des types de tri disponibles.



Changement de source sonore (Radio ; USB ; AUX si équipement branché ; CD ; Streaming).



Validation d'une sélection.



Augmentation du volume sonore.



Diminution du volume sonore.



Couper le son / Rétablir le son par appui simultané sur les touches augmentation et diminution du volume sonore.

### Commandes au volant - Type 2



**Commandes vocales :**  
Cette commande se situe sur le volant ou à l'extrémité de la commande d'éclairage (selon équipement).

Appui court, commandes vocales du smartphone via le système.



Augmentation du volume sonore.



Diminution du volume sonore.  
Couper le son par un appui simultané sur les touches augmentation et diminution du volume sonore (selon équipement).  
Rétablir le son par un appui sur une des deux touches du volume sonore.

**SRC** **Média** (appui court) : changer de source multimédia.

 **Téléphone** (appui court) : décrocher le téléphone.

**Appel en cours** (appui court) : accéder au menu téléphone.

**Téléphone** (appui long) : refuser un appel entrant, raccrocher un appel en cours ; hors appel en cours, accéder au menu téléphone.

 **Radio** (rotation) : recherche automatique de la station précédente / suivante.

**Média** (rotation) : plage précédente / suivante, déplacement dans les listes.

**Appui court** : validation d'une sélection ; hors sélection, accéder aux mémoires.

**LIST** **Radio** : afficher la liste des stations.

**Média** : afficher la liste des pistes.

**Radio** (pression continue) : mettre à jour la liste des stations captées.

## Menus

### Applications

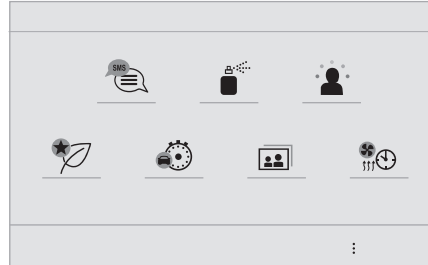

 Accéder à des équipements paramétrables.

### Radio Media

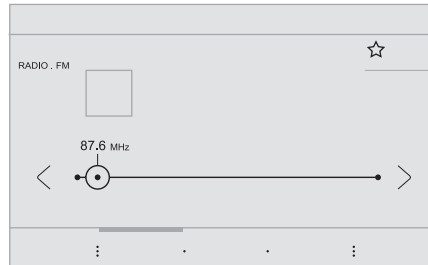

 Sélectionner une source sonore, une station de radio.

## Téléphone

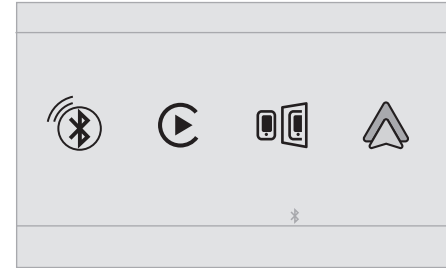

 Connecter un téléphone en Bluetooth®. Exécuter certaines applications du smartphone connecté via MirrorLink™, CarPlay® ou Android Auto.

## Régages

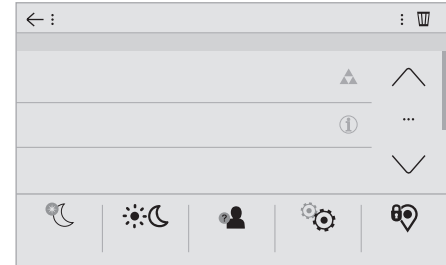

 Paramétrer un profil personnel et/ou paramétrer le son (balance, ambiance, ...) et l'affichage (langue, unités, date, heure, ...).

## Conduite



 Activer, désactiver, paramétrer certaines fonctions du véhicule.

## Navigation

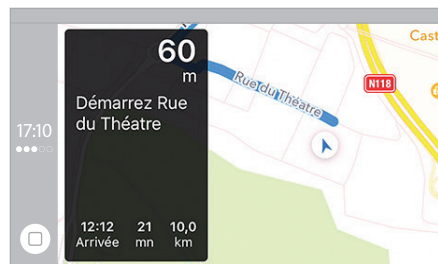

 Paramétrer le guidage et choisir sa destination via MirrorLink™, CarPlay® ou Android Auto.

## Climatisation

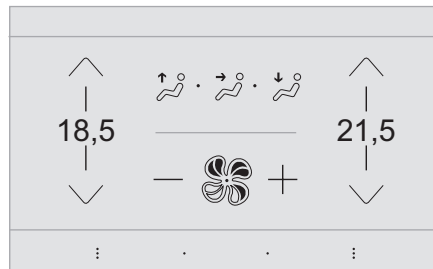

 Gérer les différents réglages de température et de débit d'air.



## Applications



### Visualiser des photos

Insérer une clé USB dans la prise USB.

 Afin de préserver le système, ne pas utiliser de répartiteur USB.

Le système gère les lectures de dossiers ainsi que les lectures de fichiers images aux formats : .tiff ; .gif ; .jpg/jpeg ; .bmp ; .png.

-  Appuyer sur **Applications** pour afficher la page primaire.
-  Appuyer sur **"Photos"**.
-  Sélectionner un dossier.

-  Sélectionner une image pour la visualiser.
-  Appuyer sur cette touche pour afficher le détail de la photo.
-  Appuyer sur la flèche retour pour remonter d'un niveau.

## Gestion des messages

-  Appuyer sur **Applications** pour afficher la page primaire.
-  Appuyer sur "SMS".
-  Sélectionner l'onglet "SMS".
-  Appuyer sur cette touche pour sélectionner les paramètres d'affichage des messages.
-  Appuyer sur cette touche pour rechercher et sélectionner un destinataire.
-  Sélectionner l'onglet "Messages rapides".
-  Appuyer sur cette touche pour sélectionner les paramètres d'affichage des messages.
-  Appuyer sur cette touche pour rédiger un nouveau message.
-  Appuyer sur la corbeille en face du message choisi pour le supprimer.
-  Appuyer sur cette touche en face du message choisi pour afficher une page secondaire.
-  Appuyer sur cette touche pour éditer le texte existant et le modifier.



Appuyer sur cette touche pour rédiger un nouveau message.



Appuyer sur la corbeille pour supprimer le message.

## Radio

### Sélectionner une station



Appuyer sur **Radio Media** pour afficher la page primaire.



Appuyer sur l'une des touches pour effectuer une recherche automatique des stations de radio.

Ou



Déplacer le curseur pour effectuer une recherche manuelle de fréquence supérieure / inférieure.

Ou



Appuyer sur la fréquence.



Saisir les valeurs sur le clavier virtuel des bandes FM et AM.



Appuyer sur "**OK**" pour valider.

**!** La réception radiophonique peut être perturbée par l'utilisation d'équipements électriques non homologués par la Marque, tels qu'un chargeur avec prise USB branché dans la prise 12 V. L'environnement extérieur (colline, immeuble, tunnel, parking, sous-sol...) peut bloquer

la réception, y compris en mode de suivi RDS. Ce phénomène est normal dans la propagation des ondes radio et ne traduit en aucune manière une défaillance de l'autoradio.

### Changer de bande



Appuyer sur **Radio Media** pour afficher la page primaire.

Appuyer sur la touche "**OPTIONS**" pour accéder à la page secondaire.



Appuyer sur "**Bande**" pour changer de bande.



Appuyer dans la zone grisée pour valider.

### Mémoriser une station

Sélectionner une station ou une fréquence.



Faire un appui court sur l'étoile vide. Si l'étoile est remplie, la station de radio est déjà mémorisée.

Ou

Sélectionner une station ou une fréquence.

Appuyer sur "**Mémoires**".



Faire un appui long sur l'une des touches pour mémoriser la station.

### Activer / Désactiver le RDS

Le RDS, si activé, permet de continuer à écouter une même station grâce au suivi de fréquence.



Appuyer sur **Radio Media** pour afficher la page primaire.

Appuyer sur la touche "**OPTIONS**" pour accéder à la page secondaire.



Activer / Désactiver "**RDS**".



Appuyer dans la zone grisée pour valider.



Le suivi de station RDS n'est pas assuré sur tout le pays, les stations de radio ne couvrant pas 100 % du territoire. Cela explique la perte de réception de la station lors d'un trajet.

### Afficher les informations textes

La fonction "Radio Texte" permet d'afficher des informations transmises par la station radio, relatives à l'émission de la station ou la chanson en cours d'écoute.



Appuyer sur **Radio Media** pour afficher la page primaire.

Appuyer sur la touche "**OPTIONS**" pour accéder à la page secondaire.



Activer / Désactiver "**INFO**".



Appuyer dans la zone grisée pour valider.

### Écouter les messages TA

La fonction TA (Trafic Announcement) rend prioritaire l'écoute des messages d'alerte TA. Pour être active, cette fonction nécessite

la réception correcte d'une station de radio émettant ce type de message. Dès l'émission d'une info trafic, le média en cours s'interrompt automatiquement pour diffuser le message TA. L'écoute normale du média reprend dès la fin de l'émission du message.



Appuyer sur **Radio Media** pour afficher la page primaire.

Appuyer sur la touche "**OPTIONS**" pour accéder à la page secondaire.



Activer / Désactiver "**TA**".



Appuyer dans la zone grisée pour valider.

## Réglages audio



Appuyer sur **Radio Media** pour afficher la page primaire.

Appuyer sur la touche "**OPTIONS**" pour accéder à la page secondaire.



Appuyer sur "**Réglages audio**".



Sélectionner l'onglet "**Tonalité**" ou "**Répartition**" ou "**Son**" ou "**Voix**" ou

"**Sonneries**" pour paramétrer les réglages audio.



Appuyer sur la flèche retour pour valider.



Dans l'onglet "**Tonalité**", les réglages audio **Ambiance**, ainsi que **Graves**,

**Médiums et Aiguës** sont différents et indépendants pour chaque source sonore. Dans l'onglet "**Répartition**", les réglages de **Tous passagers, Conducteur et Avant seul** sont communs à toutes les sources. Dans l'onglet "**Son**", activer ou désactiver "**Volume asservi à la vitesse**", "**Entrée auxiliaire**" et "**Sons tactiles**".



La répartition (ou spatialisation grâce au système Arkamys®) du son est un traitement audio qui permet d'adapter la qualité sonore, en fonction du nombre de passagers dans le véhicule.



Audio embarqué : le Sound Staging d'Arkamys® optimise la répartition du son dans l'habitacle.

## Radio DAB (Digital Audio Broadcasting)

### Radio Numérique Terrestre

La radio numérique permet une écoute de qualité supérieure.

Les différents "multiplex/ensemble" proposent un choix de radios rangées par ordre alphabétique.



Appuyer sur **Radio Media** pour afficher la page primaire.

Appuyer sur la touche "**OPTIONS**" pour accéder à la page secondaire.



Appuyer sur "**Bande**" pour sélectionner "**Bande DAB**".



Appuyer dans la zone grisée pour valider.

## Suivi FM-DAB

Le "DAB" ne couvre pas 100 % du territoire. Lorsque la qualité du signal numérique est dégradée, le "Suivi FM-DAB" permet de continuer à écouter une même station, en basculant automatiquement sur la radio analogique "FM" correspondante (si elle existe).



Appuyer sur **Radio Media** pour afficher la page primaire.

Appuyer sur la touche "**OPTIONS**" pour accéder à la page secondaire.



Activer / Désactiver "**Suivi FM-DAB**".



Appuyer dans la zone grisée pour valider.



Si le "Suivi FM-DAB" est activé, il peut y avoir un décalage de quelques secondes lorsque le système bascule en radio analogique "FM" avec parfois une variation de volume.

Lorsque la qualité du signal numérique redevient bonne, le système rebasculé automatiquement en "DAB".



**!** Si la station "DAB" écoutée n'est pas disponible en "FM", ou si le "Suivi FM-DAB" n'est pas activé, il y a une coupure de son lorsque la qualité du signal numérique devient mauvaise.

## Media

### Prise USB



Insérer la clé USB dans la prise USB ou brancher le périphérique USB à la prise USB à l'aide d'un câble adapté (non fourni).

**!** Afin de préserver le système, ne pas utiliser de répartiteur USB.

Le système constitue des listes de lecture (mémoire temporaire) dont le temps de création peut prendre de quelques secondes à plusieurs minutes à la première connexion. Réduire le nombre de fichiers autres que musicaux et le nombre de répertoires permet de diminuer le temps d'attente. Les listes de lecture sont actualisées à chaque coupure du contact ou connexion d'une clé USB. Les listes sont mémorisées : sans intervention dans les listes, le temps de chargement suivant est réduit.

### Prise Auxiliaire (AUX)

Selon équipement



Brancher l'équipement nomade (lecteur MP3, ...) sur la prise Jack à l'aide d'un câble audio (non fourni).

Cette source n'est disponible que si "Entrée auxiliaire" a été cochée dans les réglages audios.

Régler d'abord le volume de l'équipement nomade (niveau élevé). Régler ensuite le volume de l'autoradio.

Le pilotage des commandes se fait via l'équipement nomade.

### Choix de la source



Appuyer sur **Radio Media** pour afficher la page primaire.

Appuyer sur la touche "**SOURCES**". Choisir la source.

### Streaming audioBluetooth®

Le Streaming audio permet d'écouter le flux audio provenant du smartphone.

Le profil Bluetooth doit être activé.

Régler d'abord le volume de l'équipement nomade (niveau élevé). Régler ensuite le volume du système.

Si la lecture ne commence pas automatiquement, il peut être nécessaire de lancer la lecture audio à partir du smartphone. Le pilotage se fait via le périphérique ou en utilisant les touches tactiles du système.

**i** Une fois connecté en Streaming audio, le smartphone est considéré comme une source média.

### Connexion lecteurs Apple®

Connecter le lecteur Apple® à la prise USB à l'aide d'un câble adapté (non fourni). La lecture commence automatiquement. Le pilotage se fait via les commandes du système audio.

**i** Les classements disponibles sont ceux du lecteur nomade connecté (artistes / albums / genres / playlists / audiobooks / podcasts). Il est aussi possible d'utiliser un classement structuré sous forme de bibliothèque.

Le classement utilisé par défaut est le classement par artistes. Pour modifier le classement utilisé, remonter l'arborescence jusqu'à son premier niveau puis sélectionner le classement souhaité (playlists par exemple) et valider pour descendre l'arborescence jusqu'à la piste souhaitée.

La version du logiciel de l'autoradio peut être incompatible avec la génération du lecteur Apple®.

### Informations et conseils

Le système supporte les lecteurs nomades USB Mass Storage, les BlackBerry® ou les lecteurs

Apple® via les prises USB. Le câble d'adaptation n'est pas fourni.

La gestion du périphérique se fait par les commandes du système audio.

Les autres périphériques, non reconnus par le système lors de la connexion, doivent être branchés à la prise auxiliaire à l'aide d'un câble Jack (non fourni) ou via le streaming Bluetooth suivant la compatibilité.

**!** Afin de préserver le système, ne pas utiliser de répartiteur USB.

L'autoradio lit les fichiers audio avec l'extension ".wav, .wma, .aac, .ogg, .mp3" avec un débit compris entre 32 Kbps et 320 Kbps.

Il supporte aussi le mode VBR (Variable Bit Rate).

Tout autre type de fichier (.mp4 par exemple) ne peut être lu.

Les fichiers ".wma" doivent être de type wma 9 standard.

Les fréquences d'échantillonnage supportées sont 11, 22, 44 et 48 KHz.

Il est conseillé de rédiger les noms de fichiers avec moins de 20 caractères en excluant les caractères particuliers (ex : « » ? . ; ù) afin d'éviter tout problème de lecture ou d'affichage. Utiliser uniquement des clés USB au format FAT32 (File Allocation Table).

**i** Il est recommandé d'utiliser le câble USB d'origine de l'appareil nomade.

## Téléphone

### Prises USB

Selon équipement, pour plus d'informations sur la ou les prises USB compatible(s) avec les applications **CarPlay®**, **MirrorLink™** ou **Android Auto**, se reporter à la rubrique "Ergonomie et confort".

**i** La synchronisation du smartphone permet aux usagers d'afficher les applications, adaptées à la technologie CarPlay®, MirrorLink™ ou Android Auto du smartphone à l'écran du véhicule. Pour la technologie CarPlay®, il faut au préalable activer la fonction CarPlay® sur le smartphone.

Pour que le processus de communication entre le smartphone et le système fonctionne, il faut dans tous les cas que le smartphone soit déverrouillé.

Les principes et les normes sont constamment en évolution, **il est conseillé de mettre à jour le système d'exploitation du smartphone ainsi que la date et l'heure du smartphone et du système.**

Pour connaître les modèles des smartphones éligibles, se connecter à l'adresse Internet de la Marque du pays.

## Connexion smartphones MirrorLink™

**i** La fonction "MirrorLink™" nécessite un smartphone et des applications compatibles.

### Téléphone non connecté en Bluetooth®



Lors du branchement du smartphone au système, il est préconisé de lancer le Bluetooth® du smartphone.



Brancher le câble USB. Le smartphone est en mode charge lorsqu'il est relié par le câble USB.



A partir du système, appuyer sur "**Téléphone**" pour afficher la page primaire.



Appuyer sur "**MirrorLink™**" pour lancer l'application du système.

Selon le smartphone, il est nécessaire d'activer la fonction "**MirrorLink™**".



Lors de la procédure, plusieurs pages-écrans sur l'association de certaines fonctionnalités s'affichent.

Accepter pour lancer et terminer la connexion.

### Téléphone connecté en Bluetooth®



Brancher le câble USB. Le smartphone est en mode charge lorsqu'il est relié par le câble USB.



A partir du système, appuyer sur **"Téléphone"** pour afficher la page primaire.

Appuyer sur la touche **"TEL"** pour afficher la page secondaire.



Appuyer sur **"MirrorLink™"** pour lancer l'application du système.

Une fois la connexion effectuée, une page s'affiche avec les applications téléchargées au préalable dans le smartphone et adaptées à la technologie MirrorLink™.

En marge de l'affichage MirrorLink™, les accès au choix des différentes sources de musique restent accessibles à l'aide des touches tactiles situées dans le bandeau supérieur.

L'accès aux menus du système peut se faire à tout moment à l'aide des touches dédiées.

**i** Suivant la qualité du réseau, un temps d'attente est nécessaire pour la disponibilité des applications.

## Connexion smartphones CarPlay®



Brancher le câble USB. Le smartphone est en mode charge lorsqu'il est relié par le câble USB.



A partir du système, appuyer sur **"Téléphone"** pour afficher l'interface CarPlay®.

Ou



Lors d'une connexion Bluetooth® du smartphone déjà effectuée.



Brancher le câble USB. Le smartphone est en mode charge lorsqu'il est relié par le câble USB.



A partir du système, appuyer sur **"Téléphone"** pour afficher la page primaire.

Appuyer sur la touche **"TEL"** pour accéder à la page secondaire.



Appuyer sur **"CarPlay"** pour afficher l'interface CarPlay®.

**i** Au branchement du câble USB, la fonction CarPlay® désactive le mode Bluetooth® du système.

**i** Au débranchement du câble USB et au contact coupé puis remis, le système ne basculera pas automatiquement en mode Radio Media, un changement de source devra être réalisé manuellement.



A tout moment, il est possible d'accéder à la navigation CarPlay® par un appui sur la touche **Navigation** du système.

## Connexion smartphones Android Auto



Sur le smartphone, télécharger l'application Android Auto.



La fonction "Android Auto" nécessite un smartphone et des applications compatibles.

### Téléphone non connecté en Bluetooth®



Brancher le câble USB. Le smartphone est en mode charge lorsqu'il est relié par le câble USB.



A partir du système, appuyer sur **"Téléphone"** pour afficher la page primaire.



Appuyer sur **"Android Auto"** pour lancer l'application du système.

Selon le smartphone, il est nécessaire d'activer la fonction **"Android Auto"**.



Lors de la procédure, plusieurs pages-écrans sur l'association de certaines fonctionnalités s'affichent.

Accepter pour lancer et terminer la connexion.



Lors du branchement du smartphone au système, il est préconisé de lancer le Bluetooth® du smartphone.

### Téléphone connecté en Bluetooth®



A partir du système, appuyer sur **"Téléphone"** pour afficher la page primaire.

Appuyer sur la touche **"TEL"** pour afficher la page secondaire.



Appuyer sur **"Android Auto"** pour lancer l'application du système.

En marge de l'affichage Android Auto, les accès au choix des différentes sources de musique restent accessibles à l'aide des touches tactiles situées dans le bandeau supérieur. L'accès aux menus du système peut se faire à tout moment à l'aide des touches dédiées.

**i** Suivant la qualité du réseau, un temps d'attente est nécessaire pour la disponibilité des applications.

## Jumeler un téléphone Bluetooth®

**!** Les services disponibles sont dépendants du réseau, de la carte SIM et de la compatibilité des appareils Bluetooth utilisés. Vérifier sur le manuel du téléphone et auprès de l'opérateur quels sont les services disponibles.

**i** La fonction Bluetooth doit être activée et le téléphone "visible par tous" (configuration du téléphone).

Pour finaliser le jumelage, quelle que soit la procédure du téléphone ou du système, confirmer et valider le code affiché à l'identique sur le système et sur le téléphone.

**i** En cas d'échec, il est conseillé de désactiver puis de réactiver la fonction Bluetooth du téléphone.

### Procédure à partir du téléphone



Sélectionner le nom du système dans la liste des appareils détectés.

Sur le système, accepter la demande de connexion du téléphone.

### Procédure à partir du système



Appuyer sur **Téléphone** pour afficher la page primaire.



Appuyer sur **"Recherche Bluetooth"**. La liste du (ou des) téléphone(s) détecté(s) s'affiche.



Sélectionner le nom du téléphone choisi dans la liste.

### Partage de connexion

Le système propose de connecter le téléphone avec 3 profils :

- en **"Téléphone"** (kit mains-libres, téléphone uniquement),
- en **"Streaming audio"** (streaming : lecture sans fil des fichiers audio du téléphone),
- en **"Données internet mobile"**.



Sélectionner un ou plusieurs profils.



Appuyer sur **"OK"** pour valider.

Selon le type de téléphone, il est demandé d'accepter ou non le transfert du répertoire et des messages.

**i** La capacité du système à ne connecter qu'un seul profil dépend du téléphone. Les trois profils peuvent se connecter par défaut.

**i** Les profils compatibles avec le système sont : HFP, OPP, PBAP, A2DP, AVRCP, MAP et PAN.

Se connecter sur le site de la Marque pour plus d'informations (compatibilité, aide complémentaire...).

### Reconnexion automatique

De retour dans le véhicule, si le dernier téléphone connecté est à nouveau présent, il est automatiquement reconnu, et dans les 30 secondes environ qui suivent la mise du contact, le jumelage est opéré automatiquement (Bluetooth activé).

#### Pour modifier le profil de connexion :



Appuyer sur **Téléphone** pour afficher la page primaire.

Appuyer sur la touche **"TEL"** pour accéder à la page secondaire.



Appuyer sur **"Connexion Bluetooth"** pour afficher la liste des périphériques jumelés.



Appuyer sur la touche "détails" d'un périphérique jumelé.



Sélectionner un ou plusieurs profils.

 Appuyer sur "**OK**" pour valider.

## Gestion des téléphones jumelés

Cette fonction permet de connecter ou de déconnecter un périphérique ainsi que de supprimer un jumelage.

 Appuyer sur **Téléphone** pour afficher la page primaire.

Appuyer sur la touche "**TEL**" pour accéder à la page secondaire.

 Appuyer sur "**Connexion Bluetooth**" pour afficher la liste des périphériques jumelés.

 Appuyer sur le nom du téléphone choisi dans la liste pour le déconnecter.  
Appuyer à nouveau pour le connecter.

## Supprimer un téléphone

 Appuyer sur la corbeille en haut à droite de l'écran pour afficher une corbeille en face du téléphone choisi.

 Appuyer sur la corbeille en face du téléphone choisi pour le supprimer.

## Recevoir un appel

Un appel entrant est annoncé par une sonnerie et un affichage superposé sur l'écran.

 Faire un appui court sur la touche **TEL** des commandes au volant pour décrocher.

Et

 Faire un appui long

 sur la touche **TEL** des commandes au volant pour refuser l'appel.

Ou

 Appuyer sur "**Raccrocher**".

## Passer un appel

 L'utilisation du téléphone est fortement déconseillée en conduisant.

Garer le véhicule.

Passer l'appel à l'aide des commandes au volant.

## Appeler un nouveau numéro

 Appuyer sur **Téléphone** pour afficher la page primaire.

 Saisir le numéro à l'aide du clavier numérique.

 Appuyer sur "**Appeler**" pour lancer l'appel.

## Appeler un contact

 Appuyer sur **Téléphone** pour afficher la page primaire.

 Ou faire un appui long

 sur la touche **TEL** des commandes au volant.

Appuyer sur "**Contacts**".

Sélectionner le contact dans la liste proposée.

 Appuyer sur "**Appeler**".

## Appeler un des derniers numéros composés

 Appuyer sur **Téléphone** pour afficher la page primaire.

Ou

 Faire un appui long

 sur la touche des commandes au volant.

Appuyer sur "**Journal d'appels**".

Sélectionner le contact dans la liste proposée.

 Il est toujours possible de lancer un appel directement depuis le téléphone ; stationner le véhicule par mesure de sécurité.

## Régler la sonnerie

 Appuyer sur **Téléphone** pour afficher la page primaire.

Appuyer sur la touche "**OPTIONS**" pour accéder à la page secondaire.

 Appuyer sur "**Volume sonnerie**" pour afficher la barre du volume.

 Appuyer sur les flèches ou déplacer le curseur pour régler le volume de la sonnerie.

## Réglages

### Paramétrer les profils



Appuyer sur **Réglages** pour afficher la page primaire.

Appuyer sur **"Profils"**.

Sélectionner **"Profil 1"** ou **"Profil 2"** ou **"Profil 3"** ou **"Profil commun"**.



Appuyer sur cette touche pour entrer un nom de profil à l'aide du clavier virtuel.

OK

Appuyer sur **"OK"** pour enregistrer.



Appuyer sur la flèche retour pour valider.



Appuyer sur cette touche pour activer le profil.



Appuyer à nouveau sur la flèche retour pour valider.



Appuyer sur cette touche pour réinitialiser le profil sélectionné.

### Régler la luminosité



Appuyer sur **Réglages** pour afficher la page primaire.



Appuyer sur **Luminosité**.



Déplacer le curseur pour régler la luminosité de l'écran et/ou du combiné (selon version).



Appuyer dans la zone grisée pour valider.

### Modifier les paramètres du système



Appuyer sur **Réglages** pour afficher la page primaire.



Appuyer sur **"Configuration"** pour accéder à la page secondaire.



Appuyer sur **"Configuration système"**.

Appuyer sur l'onglet **"Unités"** pour changer l'unité de distance, consommation et température.

Appuyer sur l'onglet **"Paramètres usine"** pour revenir aux réglages initiaux.



La réinitialisation du système en réglage d'usine, active la langue anglaise par défaut (selon version).

Appuyer sur l'onglet **"Info. système"** pour consulter la version des différents modules installés dans le système.

Appuyer sur l'onglet **"Confidentialité"**, ou



Appuyer sur **Réglages** pour afficher la page primaire.



Appuyer sur **"Confidentialité"** pour activer ou désactiver le mode des données privées.



Activer ou désactiver :

– **"Aucun partage (données, position du véhicule)"**.

– **"Partage de données uniquement"**

– **"Partage des données et de la position du véhicule"**



Appuyer sur la flèche retour pour valider.



Appuyer sur **Réglages** pour afficher la page primaire.



Appuyer sur **"Configuration"** pour accéder à la page secondaire.



Appuyer sur **"Configuration écran"**.

Appuyer sur **"Luminosité"**.



Déplacer le curseur pour régler la luminosité de l'écran et/ou du combiné (selon version).



Appuyer sur la flèche retour pour valider.

Appuyer sur **"Animation"**.



Activer ou désactiver : **"Défilement de texte automatique"**.



Sélectionner **"Transitions animées"**.



Appuyer sur la flèche retour pour valider.

### Sélectionner la langue



Appuyer sur **Réglages** pour afficher la page primaire.



Appuyer sur **"Configuration"** pour accéder à la page secondaire.





Sélectionner **"Langue"** pour changer de langue.









Appuyer sur la flèche retour pour valider.

## Régler l'heure

-  Appuyer sur **Réglages** pour afficher la page primaire.
-  Appuyer sur **"Configuration"** pour accéder à la page secondaire.
-  Appuyer sur **"Date et heure"**.

Sélectionner **"Heure"**.

-  Appuyer sur cette touche pour régler l'heure à l'aide du clavier virtuel.
- OK** Appuyer sur **"OK"** pour enregistrer l'heure.
-  Appuyer sur cette touche pour définir le fuseau horaire.
-  Sélectionner le format d'affichage de l'heure (12h / 24h).
-  Activer ou désactiver l'heure d'été (+1 heure).
-  Activer ou désactiver la synchronisation avec les satellites (UTC).
-  Appuyer sur la flèche retour pour enregistrer les réglages.

 Le système ne gère pas automatiquement les basculements heure d'été / heure d'hiver (selon pays de commercialisation).





## Régler la date

-  Appuyer sur **Réglages** pour afficher la page primaire.

 Appuyer sur **"Configuration"** pour accéder à la page secondaire.

 Appuyer sur **"Date et heure"**.

Sélectionner **"Date"**.

-  Appuyer sur cette touche pour définir la date.
-  Appuyer sur la flèche retour pour enregistrer la date.
-  Sélectionner le format d'affichage de la date.
-  Appuyer à nouveau sur la flèche retour pour valider.

 Les réglages de la date et de l'heure ne sont disponibles que si la "Synchronisation GPS" est désactivée.

## Questions fréquentes

Les informations décrites ci-après regroupent les réponses aux questions les plus fréquemment posées concernant le système.

### Radio

**La qualité de réception de la station radio écoutée se dégrade progressivement ou les stations mémorisées ne fonctionnent pas (pas de son, 87,5 Mhz s'affiche...).**

Le véhicule est trop éloigné de l'émetteur de la station écoutée ou aucun émetteur n'est présent dans la zone géographique traversée.

► Activer la fonction "RDS" par le biais du bandeau supérieur, afin de permettre au système de vérifier si un émetteur plus puissant se trouve dans la zone géographique.

L'environnement (colline, immeuble, tunnel, parking sous-sol...) bloque la réception, y compris en mode de suivi RDS.

Ce phénomène est normal et ne traduit pas une défaillance de l'autoradio.

L'antenne est absente ou a été endommagée (par exemple lors d'un passage en station de lavage ou dans un parking souterrain).

► Faire vérifier l'antenne par le réseau de la Marque.

**Je ne retrouve pas certaines stations radio dans la liste des stations captées.**

**Le nom de la station de radio change.**

La station n'est plus captée ou son nom a changé dans la liste.

► Appuyer sur la flèche ronde dans l'onglet "Liste" de la page "Radio".

Certaines stations de radio envoient, à la place de leur nom d'autres informations (titre de la chanson par exemple).

Le système interprète ces données comme le nom de la station.

► Appuyer sur la flèche ronde dans l'onglet "Liste" de la page "Radio".

### Média

**La lecture de ma clé USB démarre après un temps excessivement long (environ 2 à 3 minutes).**

Certains fichiers fournis avec la clé peuvent ralentir de façon très importante l'accès à la lecture de la clé (multiplication par 10 du temps de catalogage).

► Supprimer les fichiers fournis avec la clé et limiter le nombre de sous-dossiers dans l'arborescence de la clé.

**Certains caractères des informations du média en cours de lecture ne sont pas affichés correctement.**

Le système audio ne sait pas traiter certains types de caractère.

► Utiliser des caractères standards pour nommer les pistes et les répertoires.

**La lecture des fichiers en streaming ne commence pas.**

Le périphérique connecté ne permet pas de lancer automatiquement la lecture.

► Lancer la lecture depuis le périphérique.

**Les noms des plages et la durée de lecture ne s'affichent pas sur l'écran en streaming audio.**

Le profil Bluetooth ne permet pas de transférer ces informations.

## Téléphone

**Je n'arrive pas à connecter mon téléphone Bluetooth.**

Il est possible que le Bluetooth du téléphone soit désactivé ou l'appareil non visible.

► Vérifier que le Bluetooth du téléphone est activé.

► Vérifier dans les paramètres du téléphone qu'il est "Visible par tous".

Le téléphone Bluetooth n'est pas compatible avec le système.

► Vérifier la compatibilité du téléphone sur le site de la Marque (services).

**Android Auto et CarPlay ne fonctionnent pas.**

Android Auto et CarPlay peuvent ne pas s'activer si les câbles USB sont de mauvaise qualité.

► Utiliser des câbles USB officiels pour garantir une utilisation conforme.

**Le son du téléphone connecté en Bluetooth est inaudible.**

Le son dépend à la fois du système et du téléphone.

► Augmenter le volume de l'autoradio, éventuellement au maximum et augmenter le son du téléphone si nécessaire.

Le bruit ambiant influe sur la qualité de la communication téléphonique.

► Réduire le bruit ambiant (fermer les fenêtres, diminuer la ventilation, ralentir...).

**Les contacts ne sont pas classés dans l'ordre alphabétique.**

Certains téléphones proposent des options d'affichage. Selon les paramètres choisis, les contacts peuvent être transférés dans un ordre spécifique.

► Modifier les paramètres d'affichage du répertoire du téléphone.

## Réglages

**En changeant le réglage des aigus et des graves, l'ambiance est désélectionnée.**

**En changeant d'ambiance, les réglages des aigus et des graves reviennent à zéro.**

Le choix d'une ambiance impose le réglage des aigus et des graves et inversement.

► Modifier le réglage des aigus et des graves ou le réglage d'ambiance pour obtenir l'environnement sonore souhaité.

**En changeant le réglage des balances, la répartition est désélectionnée.**

**En changeant la répartition, le réglage des balances est désélectionné.**

Le choix d'une répartition impose le réglage des balances et inversement.

► Modifier le réglage des balances ou le réglage de répartition pour obtenir l'environnement sonore souhaité.

**Il y a un écart de qualité sonore entre les différentes sources audio.**

Pour permettre une qualité d'écoute optimum, les réglages audio peuvent être adaptés aux différentes sources sonores, ce qui peut générer des écarts audibles lors d'un changement de source.

► Vérifier que les réglages audio sont adaptés aux sources écoutées. Il est conseillé de régler les fonctions audio sur la position milieu.

**Moteur coupé, le système s'arrête après plusieurs minutes d'utilisation.**



Lorsque le moteur est coupé, le temps de fonctionnement du système dépend du niveau de charge de la batterie.

L'arrêt est normal : le système se met en mode économie d'énergie et se coupe afin de préserver la batterie du véhicule.

► Démarrer le moteur du véhicule afin d'augmenter la charge de la batterie.

## PEUGEOT Connect Nav



### Navigation GPS - Applications - Autoradio multimédia - Téléphone Bluetooth®

**i** Les fonctions et réglages décrits varient selon la version et la configuration du véhicule.

**!** Pour des raisons de sécurité et parce qu'elles nécessitent une attention soutenue de la part du conducteur, les opérations suivantes doivent être réalisées **véhicule à l'arrêt** et contact mis :

- Le jumelage du smartphone au système en Bluetooth.
- L'utilisation du smartphone.
- Les connexions aux applications CarPlay®, MirrorLink™ ou Android Auto (certaines

applications interrompent leur affichage à la reprise du roulage).

- Le visionnage d'une vidéo (la vidéo s'interrompt à la reprise du roulage).
- Les réglages et paramétrages du système.

**i** Le système est protégé de manière à fonctionner uniquement sur le véhicule. L'affichage du message **Mode économie d'énergie** signale la mise en veille imminente.

**i** Il est possible de télécharger les mises à jour du système et des cartographies, sur le site de la Marque. La procédure de mise à jour y est également disponible.

**i** Les codes sources OSS (Open Source Software) du système sont accessibles aux adresses suivantes :

<https://www.groupe-psa.com/fr/oss/>  
<https://www.groupe-psa.com/en/oss/>

### Premiers pas



Moteur tournant, un appui permet de couper le son.

Contact coupé, un appui met le système en marche.

Augmenter ou diminuer le volume à l'aide de la molette ou des touches "plus" ou "moins" (selon équipement).

Utiliser les touches des menus disposées de chaque côté ou en dessous de l'écran tactile pour accéder aux menus, puis appuyer sur les boutons matérialisés de l'écran tactile. Selon modèle, utiliser les touches "Source" ou "Menu" pour accéder aux carrousels des menus, puis appuyer sur les boutons matérialisés de l'écran tactile.

Afficher le carrousel des menus à tout moment, par un appui court sur l'écran, avec trois doigts. Toutes les zones tactiles de l'écran sont de couleur blanche.

Appuyer sur la flèche retour pour remonter d'un niveau.

Appuyer sur "OK" pour valider.

**!** L'écran est de type "capacitif". Pour entretenir l'écran, il est recommandé d'utiliser un chiffon doux non abrasif (chiffon à lunettes) sans produit additionnel. Ne pas utiliser d'objets pointus sur l'écran. Ne pas toucher l'écran avec les mains mouillées.

Certaines informations sont affichées en permanence dans les bandeaux latéraux ou dans le bandeau supérieur de l'écran tactile (selon équipement) :

- Rappel des informations de climatisation (selon version), et accès direct au menu correspondant.

- Accéder directement au choix de la source sonore, à la liste des stations (ou des titres selon la source).
  - Accéder aux "Notifications" de messages, aux emails, aux mises à jour cartographiques et suivant les services aux notifications de navigation.
  - Accéder aux réglages de l'écran tactile et du combiné numérique.
- Sélection de la source sonore (selon équipement) :
- Radios FM / DAB / AM (selon équipement).
  - Téléphone connecté en Bluetooth et en diffusion multimédia Bluetooth (streaming).
  - Clé USB.
  - Lecteur média connecté par la prise auxiliaire (selon équipement).
  - Vidéo (selon équipement).



**i** Par l'intermédiaire du menu "Réglages", il est possible de créer un profil relatif à une personne seule ou à un groupe de personnes ayant des points communs, avec

la possibilité de paramétrer une multitude de réglages (mémoires radio, réglages audio, historique de navigation, contacts favoris...). La prise en compte des réglages se fait automatiquement.

**i** En cas de très forte chaleur, le volume sonore peut être limité afin de préserver le système. Il peut se mettre en veille (extinction complète de l'écran et du son) pendant une durée minimale de 5 minutes. Le retour à la situation initiale s'effectue lorsque la température de l'habitacle a baissé.

## Commandes au volant



### Commandes vocales :

Cette commande se situe sur le volant ou à l'extrémité de la commande d'éclairage (selon équipement).

Appui court, commandes vocales du système. Appui long, commandes vocales du smartphone ou CarPlay®, MirrorLink™ (disponible selon pays), Android Auto via le système.



Augmentation du volume sonore.



Diminution du volume sonore.

Couper le son par un appui simultané sur les touches augmentation et diminution du volume sonore (selon équipement). Rétablir le son par un appui sur une des deux touches du volume sonore.

**SRC**

**Média** (appui court) : changer de source multimédia.



**Téléphone** (appui court) : décrocher le téléphone.

**Appel en cours** (appui court) : accéder au menu téléphone.

**Téléphone** (appui long) : refuser un appel entrant, raccrocher un appel en cours ; hors appel en cours, accéder au menu téléphone.



**Radio** (rotation) : recherche automatique de la station précédente / suivante.

**Média** (rotation) : plage précédente / suivante, déplacement dans les listes.

**Appui court** : validation d'une sélection ; hors sélection, accéder aux mémoires.



**Radio** : afficher la liste des stations.

**Média** : afficher la liste des pistes.

**Radio** (pression continue) : mettre à jour la liste des stations captées.

## Menus

### Navigation connectée



 Paramétrer le guidage et choisir sa destination.

Utiliser les services disponibles en temps réel selon équipement.

### Applications

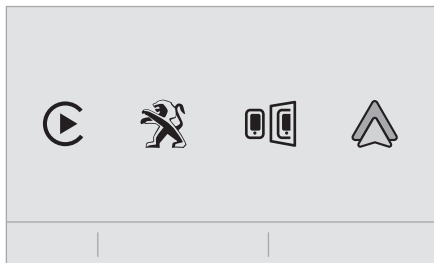

 Exécuter certaines applications du smartphone connecté via CarPlay®.

MirrorLink™ (disponible selon pays) ou Android Auto.  
Vérifier l'état des connexions Bluetooth® et Wi-Fi.

### Radio Media

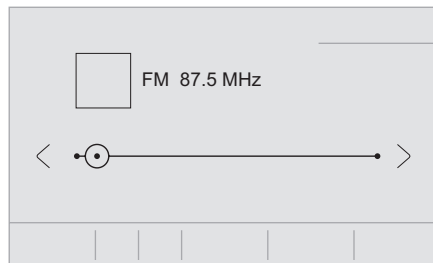

 Sélectionner une source sonore, une station de radio, afficher des photographies.

### Téléphone

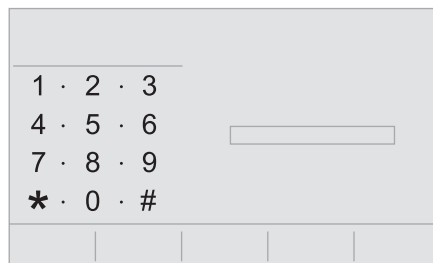

 Connecter un téléphone en Bluetooth®, consulter des messages, des emails et envoyer des messages rapides.

### Réglages

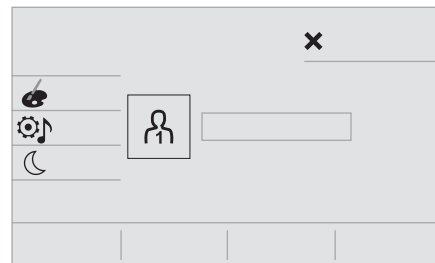

 Paramétrer un profil personnel et/ou paramétrer le son (balance, ambiance, ...) et l'affichage (langue, unités, date, heure, ...).

### Véhicule



 Activer, désactiver, paramétrer certaines fonctions du véhicule.

## Climatisation

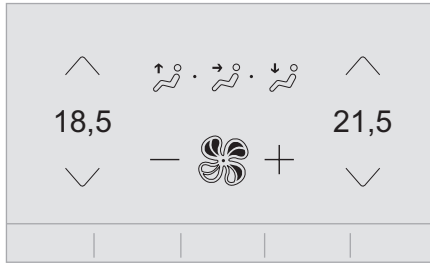

Gérer les différents réglages de température et de débit d'air.

## Commandes vocales

### Commandes au volant



#### Commandes vocales :

Les commandes vocales peuvent être effectuées à partir de n'importe quelle page-écran après avoir effectué un appui court sur le bouton de "Commandes vocales" situé sur le volant ou à l'extrémité de la commande d'éclairage (selon équipement), à condition qu'il n'y ait aucun appel téléphonique en cours.



Pour s'assurer que les commandes vocales soient toujours reconnues par le

système, il est conseillé de suivre les suggestions suivantes :

- **utiliser un langage naturel, parler d'un ton de voix normal sans découper les mots, ni élever la voix.**
- avant de parler, toujours attendre le "bip" (signal sonore),
- pour un fonctionnement optimal, il est conseillé de fermer les vitres et le toit ouvrant pour éviter toute perturbation extérieure (selon version),
- avant de prononcer les commandes vocales, demander aux autres passagers de ne pas parler.

### Premiers pas



Exemple de "commande vocale" pour la navigation :

**"Guider vers adresse 11 rue Matignon, Paris"**

Exemple de "commande vocale" pour la radio et les medias :

**"Écouter artiste Madonna"**

Exemple de "commande vocale" pour le téléphone :

**"Appeler Patrice"**



Les commandes vocales, avec un choix de 17 langues (Français, Allemand, Anglais, Arabe, Brésilien, Danois, Espagnol, Farsi, Italien, Néerlandais, Norvégien, Polonais, Portugais, Russe, Suédois, Tchèque, Turque) se font en correspondance

avec la langue choisie et paramétrée au préalable dans le système.

Pour certaines commandes vocales, il existe des alternatives de synonymes.

Exemple : Guider vers / Naviguer vers / Aller vers / ...

Les commandes vocales en langue Arabe de : "Naviguer vers adresse" et "Afficher POI dans la ville", ne sont pas disponibles.

## Informations - Utilisations



A l'activation des commandes vocales, par un appui court sur le bouton, une aide s'affiche sur l'écran tactile proposant divers menus et permettant d'interagir avec la voix du système.

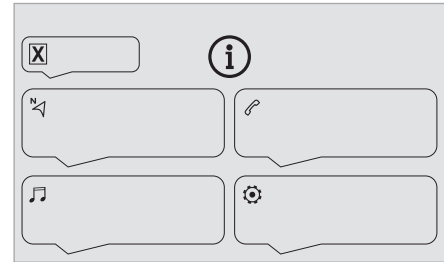

Après le choix d'un menu, des commandes sont proposées.

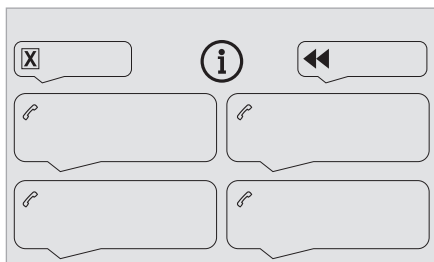

Appuyez sur le bouton de commande vocale et dites votre commande après le signal sonore. N'oubliez pas que vous pouvez m'interrompre à tout moment en appuyant sur ce bouton. Vous pouvez rappuyer sur ce même bouton pendant que je vous écoute si vous voulez mettre fin à la conversation. Si vous êtes perdu et que vous voulez interrompre l'action en cours, dites "annuler". Si vous voulez revenir en arrière et recommencer, dites "retour". Pour obtenir de l'aide ou des conseils, dites "aide". Si vous dites une commande et que j'ai besoin de plus d'informations, je vous donnerai des exemples pour vous aider à me donner les informations dont j'ai besoin ou je vous guiderai. Vous trouverez plus d'informations en mode "débutant". Si vous vous sentez plus à l'aise, vous pouvez régler l'interaction vocale en mode "expert".

## Commandes vocales globales



### Commandes vocales

**Régler l'interaction vocale en mode expert - débutant**

**Sélectionner le profil 1 / Sélectionner le profil Jean**

**Augmenter température**

**Baisser température**



### Messages d'aide

Je peux vous aider dans de nombreux domaines. Vous pouvez dire: "aide téléphone", "aide navigation", "aide média" ou encore "aide radio". Pour en savoir plus sur l'utilisation des commandes vocales, vous pouvez dire "aide commandes vocales".

Dites "oui" si j'ai bien compris votre requête. Autrement, dites "non" pour recommencer.

## Commandes vocales "Navigation"



### Commandes vocales

**Guider vers la maison**

**Guider vers le bureau**

**Guider vers destination préférée, Club de Tennis**

**Guider vers contact Jean**

**Guider vers adresse 11 rue Matignon, Paris**



### Messages d'aide

Pour lancer le guidage, dites "guider vers" suivi de l'adresse, du nom du contact ou de l'intersection. Dites par exemple "guider vers adresse, 11 rue de Rennes, Paris", "guider vers contact, Jean" ou "guider vers l'intersection de rue de Rennes, Paris". Vous pouvez également préciser s'il s'agit d'une destination préférée ou d'un point d'intérêt. Dites par exemple "guider vers destination préférée, club de tennis", "guider vers point d'intérêt aéroport Charles de Gaulle à Paris", ou encore "guider vers la maison". Pour afficher les POI sur la carte, vous pouvez dire "afficher point d'intérêt hôtels à Paris" ou "afficher point d'intérêt stations-service à proximité". Pour plus d'informations, dites "aide points d'intérêt" ou "aide guidage". Pour choisir une destination, dites "guider vers la ligne trois" ou "sélectionner la deuxième ligne". Si vous n'arrivez pas à trouver la destination mais que la rue est correcte, dites par exemple "sélectionner la rue ligne trois". Pour vous déplacer dans la liste, dites "page suivante" ou "page précédente". Vous pouvez revenir en arrière et recommencer en disant "retour", ou dites "annuler" pour interrompre l'action en cours.



### Commandes vocales

**Quelle est la distance restante?**

**Quel est le temps restant?**

**Quelle est l'heure d'arrivée?**

## Arrêter le guidage



### Messages d'aide

Vous pouvez dire "désactiver" ou "reprendre guidage". Vous pouvez obtenir des informations sur votre itinéraire en disant par exemple "temps restant", "distance restante" ou "heure d'arrivée". Dites "aide navigation" pour en savoir plus.



### Commandes vocales

**Afficher point d'intérêt hôtel à la destination**

**Afficher point d'intérêt station-service à proximité**

**Guider vers point d'intérêt Aéroport Charles de Gaulle à Paris**

**Guider vers point d'intérêt station-service sur la route**



### Messages d'aide

Pour afficher les POI sur la carte, vous pouvez dire "afficher point d'intérêt hôtel à Paris", "afficher point d'intérêt parking à proximité", "afficher point d'intérêt hôtel à la destination" ou "afficher point d'intérêt stations-service sur la route". Si vous préférez naviguer directement vers un point d'intérêt, dites "guider vers point d'intérêt station-service à proximité". Si vous avez l'impression de ne pas être bien compris, essayez de dire le terme "point d'intérêt" devant le point d'intérêt. Par exemple, dites "naviguer vers point d'intérêt restaurant à la destination". Pour choisir un point d'intérêt, dites "sélectionner la deuxième ligne". Si vous cherchez un

point d'intérêt et que vous ne le trouvez pas dans la liste, vous pouvez la filtrer en disant "sélectionner le type de POI ligne 2" ou "sélectionner la ville ligne trois". Pour vous déplacer dans la liste, dites "page suivante" ou "page précédente".

**i** En fonction du pays, donner les instructions de destination (adresse) en correspondance avec la langue du système.

## Commandes vocales "Radio Media"



### Commandes vocales

**Allumer source radio - Streaming Bluetooth**

- ...



### Messages d'aide

Pour sélectionner une source audio, dites "allumer source" suivi du nom du dispositif. Par exemple, "allumer source, Bluetooth" ou "allumer source, radio". Utilisez la commande "écouter" pour sélectionner la musique que vous souhaitez écouter. Vous pouvez choisir entre "titre", "artiste" ou "album". Dites simplement "écouter artiste Alizée", "écouter titre L'Été Indien" ou "écouter album Discovery".



### Commandes vocales

**Écouter radio France Inter**

**Écouter 98.5 FM / Régler sur 98.5 FM**

## Écouter mémoire cinq



### Messages d'aide

Vous pouvez sélectionner une station radio en disant "régler sur" suivi du nom ou de la fréquence de la station que vous voulez écouter. Vous pouvez par exemple dire "régler sur radio France Musique" ou "régler sur 98.5 FM". Pour écouter une station mémorisée, dites par exemple "régler sur la mémoire cinq".



### Commandes vocales

**Qu'est ce qu'on écoute?**



### Messages d'aide

Pour choisir ce que vous voulez écouter, dites "écouter" suivi de votre choix. Dites par exemple "écouter titre L'Été Indien", "écouter la ligne 3" ou "sélectionner la ligne 2". Vous pouvez revenir en arrière et recommencer en disant "retour", ou dites "annuler" pour interrompre l'action en cours.



### Commandes vocales

**Écouter titre Marcher dans le sable**

**Écouter artiste Madonna**

**Écouter album Discovery**



### Messages d'aide

Je n'ai pas compris ce que vous voulez écouter. Dites "écouter" suivi du nom d'un titre, d'un artiste ou d'un album. Dites par exemple "écouter titre Allumer le feu", "écouter artiste

Madonna" ou "écouter album Grain de sable". Vous pouvez également dire "sélectionner la ligne deux". Pour vous déplacer dans une liste, dites "page suivante" ou "page précédente". Vous pouvez revenir en arrière et recommencer en disant "retour", ou dites "annuler" pour interrompre l'action en cours.

**i** Les commandes vocales medias sont disponibles uniquement en connexion USB.

## Commandes vocales "Téléphone"

**i** Si aucun téléphone n'est connecté en Bluetooth, un message vocal annonce : "S'il vous plaît, connectez d'abord un téléphone" et la séquence vocale sera fermée.



### Commandes vocales

**Appeler Patrice\***

**Appeler la boîte vocale\***

**Afficher les appels\***



### Messages d'aide

Pour passer un appel, dites "appeler" suivi du nom du contact, par exemple "appeler

Jean-Pierre". Vous pouvez également préciser le type de téléphone en disant par exemple "appeler Jean-Pierre à la maison". Pour passer un appel en utilisant un numéro de téléphone, dites "composer" suivi du numéro de téléphone, par exemple "composer 01 23 45 67 89". Pour consulter vos messages vocaux, vous pouvez dire "appeler la boîte vocale". Pour envoyer un message, dites par exemple "envoyer un message rapide à Jean-Pierre" suivi du nom du message rapide que vous souhaitez envoyer. Par exemple "envoyer un message rapide à Jean-Pierre", "je serai en retard" ". Pour afficher la liste des appels, dites "afficher les appels". Pour plus d'informations sur les messages, dites "aide avec les messages". Pour choisir un contact, dites par exemple "sélectionner ligne trois". Vous pouvez parcourir la liste en disant "page suivante" ou "page précédente". Vous pouvez revenir en arrière et recommencer en disant "retour", ou dites "annuler" pour interrompre l'action en cours.

## Commandes vocales "Messages de texte"

**i** Si aucun téléphone n'est connecté en Bluetooth, un message vocal annonce : "S'il vous plaît, connectez d'abord un

téléphone" et la séquence vocale sera fermée.

**i** La fonction des commandes vocales "Messages de texte" permet de dicter et d'envoyer un SMS.

Dicter le texte en faisant bien attention à marquer un petit temps d'arrêt entre chaque mot.

A la fin de l'opération, le système de reconnaissance vocale va automatiquement créer un SMS.



### Commandes vocales

**Envoyer message rapide à Jean, je serai en retard**



### Messages d'aide

Vous pouvez envoyer un message rapide en précisant le nom du destinataire. Pour vous déplacer dans la liste, dites "aller au début", "aller à la fin", "page suivante" ou "page précédente". Vous pouvez revenir en arrière et recommencer en disant "retour", ou dites "annuler" pour interrompre l'action en cours.



### Commandes vocales

**Envoyer un SMS à Jean, Je viens d'arriver**

\* Cette fonction est disponible uniquement si le téléphone connecté au système supporte le téléchargement du répertoire et des derniers appels, et si le téléchargement a été effectué.



## Envoyer un SMS à Jean au bureau, ne m'attend pas



### Messages d'aide

Vous pouvez dire "appeler" ou "envoyer un message à" et sélectionner ensuite une ligne dans la liste. Pour vous déplacer dans une liste, dites "aller en haut", "aller en bas", "page suivante" ou "page précédente". Vous pouvez revenir en arrière et recommencer en disant "retour", ou dites "annuler" pour interrompre l'action en cours.



### Commandes vocales

#### Lire le dernier message\*



### Messages d'aide

Pour écouter le dernier message, dites "lire le dernier message". Pour envoyer un message, vous pouvez utiliser les messages rapides pré-enregistrés. Il vous suffit d'utiliser le nom du message rapide, par exemple "envoyer un message rapide à Jean-Pierre, je serai en retard". Vous trouverez la liste des messages rapides dans le menu téléphone.

- i** Le système envoie uniquement les "Messages rapides" pré-enregistrés.

## Navigation

### Choix d'une destination

#### Vers une nouvelle destination

##### Méthode intuitive :



Appuyer sur **Navigation** pour afficher la page primaire.



Appuyer sur **"Rechercher..."**.



Entrer une adresse ou les mots clefs de votre destination.



Appuyer sur **"OK"** pour choisir les **"Critères de guidage"**.

Ou

##### Méthode guidée :

- i** Afin de pouvoir utiliser la navigation, il est nécessaire de renseigner la **"Ville"**, la **"Rue"**, des suggestions s'affichent automatiquement dès que vous commencez la saisie, et le **"Numéro"** sur le clavier virtuel ou prendre dans la liste de **"Contact"** ou dans l'**"Historique"** des adresses.

- i** Sans confirmation du numéro, le système de navigation indiquera l'une des extrémités de la rue.

Appuyer sur la touche **"MENU"** pour accéder à la page secondaire.



Sélectionner **"Saisir adresse"**.

Ensuite



Choisir le **"Pays"**.



Sélectionner la "langue" du clavier.



Changer le "type" de clavier, selon la "langue" choisie : ABCDE ; AZERTY ; QWERTY ; QWERTZ.



Saisir la **"Ville"**, la **"Rue"**, le **"Numéro"** et confirmer en appuyant sur les propositions affichées.



Appuyer sur **"OK"** pour choisir les **"Critères de guidage"**.

Et / Ou



Sélectionner **"Voir sur carte"** pour choisir les **"Critères de guidage"**.



Appuyer sur **"OK"** pour démarrer le guidage.



Dézoomer / zoomer à l'aide des touches tactiles ou avec deux doigts sur l'écran.

\* Cette fonction est disponible uniquement si le téléphone connecté au système supporte le téléchargement du répertoire et des derniers appels, et si le téléchargement a été effectué.

## Vers une des dernières destinations

 Appuyer sur **Navigation** pour afficher la page primaire.

Appuyer sur la touche "**MENU**" pour accéder à la page secondaire.

 Sélectionner "**Mes destinations**".

Sélectionner l'onglet "**Récentes**".

Sélectionner l'adresse choisie dans la liste pour afficher les "**Critères de guidage**".

 Appuyer sur "**OK**" pour démarrer le guidage.

 Sélectionner "**Position**" pour visualiser géographiquement le point d'arrivée.

## Vers "Ma maison" ou "Mon travail"

 Appuyer sur **Navigation** pour afficher la page primaire.

Appuyer sur la touche "**MENU**" pour accéder à la page secondaire.

 Sélectionner "**Mes destinations**".

Sélectionner l'onglet "**Préférées**".

 Sélectionner "**Ma maison**".

Ou

 Sélectionner "**Mon travail**".

Ou

Sélectionner une destination favorite enregistrée au préalable.

## Vers un contact du répertoire

 Appuyer sur **Navigation** pour afficher la page primaire.

Appuyer sur la touche "**MENU**" pour accéder à la page secondaire.

 Sélectionner "**Mes destinations**".

Sélectionner l'onglet "**Contact**".

Choisir un contact dans la liste pour démarrer le guidage.

## Vers des points d'intérêt (POI)

**Méthode guidée :**

Les points d'intérêt (POI) sont répertoriés en différentes catégories.

 Appuyer sur **Navigation** pour afficher la page primaire.

Appuyer sur la touche "**MENU**" pour accéder à la page secondaire.

 Sélectionner "**Points d'intérêts**".

 Sélectionner l'onglet "**Voyage**" ou "**Vie active**" ou "**Commercial**" ou "**Public**" ou

"**Géographique**".

Ou

 Sélectionner "**Rechercher**" pour saisir le nom et l'adresse d'un POI.

 Appuyer sur "**OK**" pour lancer le calcul de l'itinéraire.

Ou

**Méthode intuitive :**

 Afin de pouvoir utiliser le service, la sélection n'est possible que si la connexion réseau est active, soit par une "connexion réseau apportée par le véhicule", si vous bénéficiez de l'offre Peugeot Connect Packs, soit par une "connexion réseau apportée par l'utilisateur" via son smartphone. Dans les deux cas, le système est relié automatiquement à Internet, sous réserve de couverture réseau.

 Appuyer sur **Navigation** pour afficher la page primaire.

Appuyer sur la touche "**MENU**" pour accéder à la page secondaire.

 Sélectionner "**Rechercher**".

Appuyer sur le mode affiché en bas à droite de l'écran (Local ou Connecté) pour changer la "Base de données".

 Sélectionner la "Base de données" en mode "Local" intégrée à la cartographie ou en mode "Connecté" reliée au réseau Internet.

 Appuyer sur la flèche retour pour valider.



Entrer une adresse ou les mots clefs de votre destination (POI).



Appuyer sur "OK" pour lancer la recherche.



Sélectionner l'onglet "Sur itinéraire" ou "Autour du véhicule" ou "A destination" pour affiner les recherches.

Sélectionner l'adresse souhaitée pour lancer le calcul de l'itinéraire.

## Vers un point de la carte



Appuyer sur **Navigation** pour afficher la page primaire.

Explorer la carte en la faisant glisser avec le doigt.

Sélectionner la destination en appuyant sur la carte.



Taper sur l'écran pour placer un point-repère et afficher un sous-menu.



Appuyer sur cette touche pour démarrer le guidage.

Ou



Appuyer sur cette touche pour enregistrer l'adresse affichée.



L'appui prolongé sur un point ouvre une liste de POI à proximité.

## Vers des coordonnées GPS



Appuyer sur **Navigation** pour afficher la page primaire.

Explorer la carte en la faisant glisser avec le doigt.

Pointer un doigt sur l'écran pour obtenir l'image suivante.



Appuyer sur cette touche pour afficher la mappemonde.

A l'aide du quadrillage, sélectionner par zoom le pays ou la région souhaité.



Appuyer sur cette touche pour afficher ou saisir les coordonnées GPS.



Un point-repère s'affiche au centre de l'écran, renseigné des coordonnées de

"Latitude" et "Longitude".

Choisir le type de coordonnées :

DMS pour : Degré, Minute, Seconde.

DD pour : Degré, Décimal.



Appuyer sur cette touche pour démarrer le guidage.

Ou



Appuyer sur cette touche pour enregistrer l'adresse affichée.

OU



Appuyer sur cette touche pour saisir les valeurs sur le clavier virtuel de la

"Latitude".

Et



Appuyer sur cette touche pour saisir les valeurs sur le clavier virtuel de la

"Longitude".

## TMC (Trafic Message Channel)

Selon pays.

Les messages TMC (Trafic Message Channel) sont liés à une norme européenne qui permet de diffuser des informations de circulation via le système RDS de la radio FM pour transmettre des informations routières en temps réel. Les informations TMC sont ensuite affichées sur une carte de Navigation-GPS et prises en compte instantanément lors du guidage afin d'éviter les accidents, embouteillages et fermetures de voies.



L'affichage des zones de danger est conditionné par la législation en vigueur et à la souscription du service.

## Navigation connectée

### Connexion navigation connectée

Selon version, suivant le niveau d'équipement du véhicule, ainsi que la souscription des services connectés et des options.

### Connexion réseau apportée par le véhicule



Si vous bénéficiez de l'offre Peugeot Connect Packs, le système est relié

automatiquement à Internet, aux services connectés et ne nécessite pas de connexion apportée par l'utilisateur via son smartphone.  
OU

### Connexion réseau apportée par l'utilisateur



! Pour connaître les modèles des smartphones éligibles, se connecter à l'adresse Internet de la Marque du pays.

Activer et paramétrer le partage de connexion du smartphone.

! Les principes et les normes sont constamment en évolution ; pour que le processus de communication entre le smartphone et le système fonctionne correctement, il est conseillé de **mettre à jour le système d'exploitation du smartphone ainsi que la date et l'heure du smartphone et du système.**

### Connexion USB



Brancher le câble USB.  
Le smartphone est en mode charge lorsqu'il est relié par le câble USB.

### Connexion Bluetooth



Activer la fonction Bluetooth du téléphone et s'assurer qu'il est détectable (voir rubrique "Applications").

### Connexion Wi-Fi



Sélectionner un réseau Wi-Fi trouvé par le système et se connecter.



Cette fonction n'est disponible que si elle a été activée soit par les "Notifications", soit par le menu "Applications".



Appuyer sur "**Notifications**".



Sélectionner Wi-Fi pour l'activer.

OU



Appuyer sur **Applications** pour afficher la page primaire.

Appuyer sur la touche "**OPTIONS**" pour accéder à la page secondaire.



Sélectionner "**Connexion réseau Wi-Fi**".



Sélectionner l'onglet "**Sécurisé**" ou "**Non sécurisé**" ou "**Mémorisé**".



Sélectionner un réseau.



A l'aide du clavier virtuel, composer la "**Clé**" réseau Wi-Fi et le "**Mot de passe**".



Appuyer sur "**OK**" pour lancer la connexion du smartphone avec le système du véhicule.



Restriction d'utilisation :  
– En CarPlay®, le partage de connexion se limite au mode de connexion Wi-Fi.  
– En MirrorLink™, le partage de connexion se limite au mode de connexion USB.

La qualité des services dépend de la qualité du réseau.

## Autoriser l'envoi d'informations



Appuyer sur **Réglages** pour afficher la page primaire.

Appuyer sur la touche "**OPTIONS**" pour accéder à la page secondaire.



Sélectionner "**Configuration système**".



Sélectionner l'onglet "**Mode Privé**".

OU



Appuyer sur "**Notifications**".



Appuyer sur "**Mode Privé**".

PUIS



Activer ou désactiver :

- "**Aucun partage (données, position du véhicule)**".
- "**Partage de données uniquement**".
- "**Partage des données et de la position véhicule**".

## Paramétrage spécifique à la navigation connectée



Appuyer sur **Navigation** pour afficher la page primaire.

Appuyer sur la touche "**MENU**" pour accéder à la page secondaire.



Sélectionner "**Réglages**".



Sélectionner l'onglet "**Carte**".



Activer ou désactiver :

– "**Autoriser la déclaration des zones de danger**".

– "**Conseil de fin de trajet à pied**".

Ces réglages sont à effectuer en fonction de chaque profil.



Appuyer sur "**OK**" pour valider la sélection.



Sélectionner l'onglet "**Alertes**".



Activer ou désactiver :

– "**Avertir parking à proximité**".

– "**Avertir station service**".

– "**Alerter des zones à risques**" puis appuyer sur l'icône alerte (triangle) pour paramétrer les alertes.

– "**Diffuser une alerte sonore**".

– "**Avertir proximité POI 1**".

– "**Avertir proximité POI 2**".



Appuyer sur "**OK**" pour valider la sélection.

**i** Il est possible d'accéder à tout moment aux "Notifications" situées dans la bandeau supérieur.



L'affichage des zones de danger est conditionné par la législation en vigueur et à la souscription du service.



A l'apparition de "TOMTOM TRAFFIC", les services sont disponibles.



Les services proposés en navigation connectée sont les suivants.

Un pack Services connectés :

- Météo,
- Stations services,
- Parking,
- Trafic,
- POI recherche locale.

Un pack Zone de danger (en option).

## Déclaration : "Alerter des zones à risques"



Pour diffuser l'information de la déclaration des zones de danger, cocher l'option : "**Autoriser la déclaration des zones de danger**".



Appuyer sur **Navigation** pour afficher la page primaire.



Appuyer sur la touche "**Déclare une nouvelle zone de danger**" situé dans les bandeaux latéraux ou dans le bandeau supérieur de l'écran tactile (selon équipement).



Sélectionner l'option "**Type**" pour choisir le type de "Zone de danger".



Sélectionner l'option "**Vitesse**" et la renseigner à l'aide du clavier virtuel.



Appuyer sur "**OK**" pour enregistrer et diffuser l'information.

## Afficher les informations du carburant choisi



Appuyer sur **Navigation** pour afficher la page primaire.



Appuyer sur cette touche pour afficher la liste des services.



Appuyer sur "**POI sur carte**" pour afficher la liste des points d'intérêts.



Appuyer sur l'une des touches pour rechercher "**Station service**".



Activer / Désactiver "**Station service**".



Appuyer sur cette touche pour afficher une page secondaire.



Sélectionner l'onglet "**Paramètres**".



Sélectionner le carburant souhaité.



Appuyer sur "**OK**" pour enregistrer.







## Afficher les informations des stations de recharge









Appuyer sur **Navigation** pour afficher la page primaire.



Appuyer sur cette touche pour afficher la liste des services.

-  Appuyer sur "**POI sur carte**" pour afficher la liste des points d'intérêts.
-  Appuyer sur l'une des touches pour rechercher "**Station de recharge**".
-  Activer / Désactiver "**Station de recharge**".
-  Appuyer sur cette touche pour afficher une page secondaire.
-  Sélectionner l'onglet "**Paramètres**".
-  Sélectionner le type de connecteur souhaité.
-  Appuyer sur "**OK**" pour enregistrer.

## Afficher la météo

-  Appuyer sur **Navigation** pour afficher la page primaire.
-  Appuyer sur cette touche pour afficher la liste des services.
-  Sélectionner "**Consult. carte**".
-  Sélectionner "**Météo**".
-  Appuyer sur cette touche pour afficher un premier niveau d'information.
-  Appuyer sur cette touche pour afficher les informations météo détaillées.

**i** La température affichée à 6 heures du matin, sera la température maximum de la journée.  
La température affichée à 18 heures, sera la température minimum de la nuit.

## Applications

### Prises USB

Selon équipement, pour plus d'informations sur la ou les prises USB compatible(s) avec les applications **CarPlay**®, **MirrorLink**™ ou **Android Auto**, se reporter à la rubrique "Ergonomie et confort".

**i** Pour connaître les modèles des smartphones éligibles, se connecter à l'adresse Internet de la Marque du pays.

**i** La synchronisation du smartphone permet aux usagers d'afficher les applications, adaptées à la technologie **CarPlay**®, **MirrorLink**™ ou **Android Auto** sur le smartphone à l'écran du véhicule. Pour la technologie **CarPlay**®, il faut au préalable activer la fonction **CarPlay**® sur le smartphone.  
Pour que le processus de communication entre le smartphone et le système fonctionne, il faut dans tous les cas que le smartphone soit déverrouillé.

Les principes et les normes sont constamment en évolution, **il est conseillé de mettre à jour le système d'exploitation du smartphone ainsi que la date et l'heure du smartphone et du système.**

## Connectivité

 Appuyer sur **Applications** pour afficher la page primaire.  
Appuyer sur "**Connectivité**" pour atteindre les fonctions **CarPlay**®, **MirrorLink**™ ou **Android Auto**.

## Connexion smartphones CarPlay®

 Brancher le câble USB. Le smartphone est en mode charge lorsqu'il est relié par le câble USB.

 Appuyer sur "**Téléphone**" pour afficher l'interface **CarPlay**®.

Ou

 Brancher le câble USB. Le smartphone est en mode charge lorsqu'il est relié par le câble USB.

 A partir du système, appuyer sur "**Applications**" pour afficher la page primaire.

Appuyer sur "**Connectivité**" pour atteindre la fonction **CarPlay**®.

 Appuyer sur "**CarPlay**" pour afficher l'interface **CarPlay**®.

 Au branchement du câble USB, la fonction CarPlay® désactive le mode Bluetooth® du système.

 Au débranchement du câble USB et au contact coupé puis remis, le système ne basculera pas automatiquement en mode Radio Media, un changement de source devra être réalisé manuellement.

## Connexion smartphones MirrorLink™

 La fonction "MirrorLink™" nécessite un smartphone et des applications compatibles. Il est possible de vérifier la compatibilité du téléphone sur le site de la Marque (services).

 Lors du branchement du smartphone au système, il est préconisé de lancer le Bluetooth® du smartphone.

 Brancher le câble USB. Le smartphone est en mode charge lorsqu'il est relié par le câble USB.

 A partir du système, appuyer sur "**Applications**" pour afficher la page primaire.

Appuyer sur "**Connectivité**" pour atteindre la fonction MirrorLink™.

 Appuyer sur "**MirrorLink™**" pour lancer l'application du système.

Selon le smartphone, il est nécessaire d'activer la fonction "**MirrorLink™**".

 Lors de la procédure, plusieurs pages-écrans sur l'association de certaines fonctionnalités s'affichent.

Accepter pour lancer et terminer la connexion. Une fois la connexion effectuée, une page s'affiche avec les applications téléchargées au préalable dans le smartphone et adaptées à la technologie MirrorLink™.

En marge de l'affichage MirrorLink™, les accès au choix des différentes sources de musique restent accessibles à l'aide des touches tactiles situées dans le bandeau supérieur.

L'accès aux menus du système peut se faire à tout moment à l'aide des touches dédiées.

 Suivant la qualité du réseau, un temps d'attente est nécessaire pour la disponibilité des applications.

## Connexion smartphones Android Auto

 Installer sur le smartphone l'application "**Android Auto**" via "Google Play".

La fonction "**Android Auto**" nécessite un smartphone et des applications compatibles.

 Brancher le câble USB. Le smartphone est en mode charge lorsqu'il est relié par le câble USB.

 A partir du système, appuyer sur "**Applications**" pour afficher la page primaire.

Appuyer sur "**Connectivité**" pour atteindre la fonction Android Auto.

 Appuyer sur "**Android Auto**" pour lancer l'application du système.

 Lors de la procédure, plusieurs pages-écrans sur l'association de certaines fonctionnalités s'affichent.

Accepter pour lancer et terminer la connexion. En marge de l'affichage Android Auto, les accès au choix des différentes sources de musique restent accessibles à l'aide des touches tactiles situées dans le bandeau supérieur.

L'accès aux menus du système peut se faire à tout moment à l'aide des touches dédiées.

 En mode Android Auto, la fonction pour afficher le carrousel des menus par un appui court avec trois doigts sur l'écran, est désactivée.

 Suivant la qualité du réseau, un temps d'attente est nécessaire pour la disponibilité des applications.

## Apps Véhicule

 Appuyer sur **Applications** pour afficher la page primaire.

Appuyer sur "**Apps Véhicule**" pour afficher la page d'accueil des applications.

## Navigateur Internet



Appuyer sur **Applications** pour afficher la page primaire.

Appuyer sur "**Connectivité**" pour atteindre la fonction "**Apps Connectées**".

Appuyer sur "**Apps Connectées**" pour afficher la page d'accueil du navigateur.



Sélectionner le pays de résidence.



Appuyer sur "**OK**" pour enregistrer et lancer le navigateur.

**i** La connexion internet se fait via l'une des connexions réseaux apportées par le véhicule ou l'utilisateur.

## Connexion Bluetooth®

**!** Les services disponibles sont dépendants du réseau, de la carte SIM et de la compatibilité des appareils Bluetooth utilisés. Vérifier sur le manuel du smartphone et auprès de l'opérateur quels sont les services disponibles.

**i** La fonction Bluetooth doit être activée et le smartphone "visible par tous" (configuration du smartphone).

Pour finaliser le jumelage, quelle que soit la procédure du smartphone ou du système, confirmer et valider le code affiché à l'identique sur le système et sur le smartphone.

**i** En cas d'échec, il est conseillé de désactiver puis de réactiver la fonction Bluetooth du smartphone.

### Procédure à partir du smartphone



Sélectionner le nom du système dans la liste des appareils détectés.

Sur le système, accepter la demande de connexion du smartphone.

### Procédure à partir du système



Appuyer sur **Applications** pour afficher la page primaire.

Appuyer sur la touche "**OPTIONS**" pour accéder à la page secondaire.



Appuyer sur "**Connexion Bluetooth**".



Sélectionner "**Rechercher**".

La liste du (ou des) smartphone(s) détecté(s) s'affiche.



Sélectionner le nom du smartphone choisi dans la liste.

**i** Selon le type de smartphone, il est demandé d'accepter ou non le transfert du répertoire et des messages.

### Partage de connexion

Le système propose de connecter le smartphone avec 3 profils :

– en "**Téléphone**" (kit mains-libres, téléphone uniquement),

– en "**Streaming audio**" (streaming : lecture sans fil des fichiers audio du smartphone),

– en "**Données internet mobile**".

**i** L'activation du profil ; "**Données internet mobile**" pour la navigation connectée est obligatoire (dans le cas où le véhicule n'est pas équipé des services "Appel d'urgence et d'assistance"), après avoir au préalable activé ce partage de connexion du smartphone.



Sélectionner un ou plusieurs profils.



Appuyer sur "**OK**" pour valider.

## Connexion Wi-Fi

Connexion réseau par le Wi-Fi du smartphone.



Appuyer sur **Applications** pour afficher la page primaire.

Appuyer sur la touche "**OPTIONS**" pour accéder à la page secondaire.



Sélectionner "**Connexion réseau Wi-Fi**".



Sélectionner l'onglet "**Sécurisé**" ou "**Non sécurisé**" ou "**Mémorisé**".



Sélectionner un réseau.



A l'aide du clavier virtuel, composer la "**Clé**" réseau Wi-Fi et le "**Mot de passe**".



Appuyer sur "**OK**" pour lancer la connexion.



**i** La connexion Wi-Fi et le partage de connexion Wi-Fi sont exclusifs.

## Partage de connexion Wi-Fi

Selon équipement.

Création d'un réseau local Wi-Fi par le système.

 Appuyer sur **Applications** pour afficher la page primaire.

Appuyer sur la touche "**OPTIONS**" pour accéder à la page secondaire.

 Sélectionner "**Partage de connexion Wi-Fi**".

Sélectionner l'onglet "**Activation**" pour activer ou désactiver le partage de connexion Wi-Fi.  
Et / Ou

Sélectionner l'onglet "**Réglages**" pour changer le nom du réseau du système et le mot de passe.

**OK** Appuyer sur "**OK**" pour valider.

**i** Afin de se protéger d'éventuelles intrusions de pirates et de sécuriser au maximum l'ensemble des systèmes, il est conseillé d'utiliser un code de sécurité ou un mot de passe complexe.

## Gérer les connexions

 Appuyer sur **Applications** pour afficher la page primaire.

Appuyer sur la touche "**OPTIONS**" pour accéder à la page secondaire.

 Sélectionner "**Gérer connexion**".

Par cette fonction, visualiser l'accès aux services connectés, la disponibilité des services connectés et modifier le mode de connexion.

## Radio

### Sélectionner une station

 Appuyer sur **Radio Media** pour afficher la page primaire.

Appuyer sur "**Fréquence**".

 Appuyer sur l'une des touches pour effectuer une recherche automatique des stations de radio.

Ou

 Déplacer le curseur pour effectuer une recherche manuelle de fréquence supérieure / inférieure.

Ou

 Appuyer sur **Radio Media** pour afficher la page primaire.

Appuyer sur la touche "**OPTIONS**" pour accéder à la page secondaire.

 Sélectionner "**Stations radio**" sur la page secondaire.

Appuyer sur "**Fréquence**".

 Saisir les valeurs sur le clavier virtuel.

 Saisir d'abord les unités puis cliquer sur la zone des décimales pour saisir les chiffres après la virgule.

**OK** Appuyer sur "**OK**" pour valider.

**!** La réception radiophonique peut être perturbée par l'utilisation d'équipements électriques non homologués par la Marque, tels qu'un chargeur avec prise USB branché dans la prise 12 V.

L'environnement extérieur (colline, immeuble, tunnel, parking, sous-sol...) peut bloquer la réception, y compris en mode de suivi RDS. Ce phénomène est normal dans la propagation des ondes radio et ne traduit en aucune manière une défaillance de l'autoradio.

## Mémoriser une station

Sélectionner une station ou une fréquence.

(se reporter à la rubrique correspondante)

Appuyer sur "**Mémoire**".

 Faire un appui long sur l'une des touches pour mémoriser la station.

## Changer de bande

 Appuyer sur **Radio Media** pour afficher la page primaire.

Pour changer de bande, appuyer sur "Bande ..." affiché en haut à droite de l'écran.

## Activer / Désactiver le RDS

Le RDS, si activé, permet de continuer à écouter une même station grâce au suivi de fréquence.



Appuyer sur **Radio Media** pour afficher la page primaire.

Appuyer sur la touche **"OPTIONS"** pour accéder à la page secondaire.



Sélectionner **"Réglages Radio"**.

Sélectionner **"Général"**.



Activer / Désactiver **"Suivi de station"**.

**OK**

Appuyer sur **"OK"** pour valider.

**i** Le suivi de station RDS n'est pas assuré sur tout le pays, les stations de radio ne couvrant pas 100 % du territoire. Cela explique la perte de réception de station lors d'un trajet.

## Afficher les informations textes

La fonction "Radio Texte" permet d'afficher des informations, transmises par la station radio, relative à l'émission de la station ou la chanson en cours d'écoute.



Appuyer sur **Radio Media** pour afficher la page primaire.

Appuyer sur la touche **"OPTIONS"** pour accéder à la page secondaire.



Sélectionner **"Réglages Radio"**.

Sélectionner **"Général"**.



Activer / Désactiver **"Affichage radio texte"**.

**OK**

Appuyer sur **"OK"** pour valider.

## Écouter les messages TA

La fonction TA (Trafic Annonce) rend prioritaire l'écoute des messages d'alerte TA. Pour être active, cette fonction nécessite la réception correcte d'une station de radio émettant ce type de message. Dès l'émission d'une info trafic, le média en cours s'interrompt automatiquement pour diffuser le message TA. L'écoute normale du média reprend dès la fin de l'émission du message.

Sélectionner **"Annonces"**.



Activer / Désactiver **"Annonce trafic"**.

**OK**

Appuyer sur **"OK"** pour valider.

## Radio DAB (Digital Audio Broadcasting)

### Radio Numérique Terrestre

La radio numérique permet une écoute de qualité supérieure.

Les différents "multiplex/ensemble" proposent un choix de radios rangées par ordre alphabétique.



Appuyer sur **Radio Media** pour afficher la page primaire.

Appuyer sur "Bande ..." en haut à droite de l'écran pour afficher la bande **"DAB"**.

## Suivi DAB-FM

Le "DAB" ne couvre pas 100 % du territoire. Lorsque la qualité du signal numérique est dégradée, le "Suivi auto DAB-FM" permet de continuer à écouter une même station, en basculant automatiquement sur la radio analogique "FM" correspondante (si elle existe).



Appuyer sur **Radio Media** pour afficher la page primaire.

Appuyer sur la touche **"OPTIONS"** pour accéder à la page secondaire.



Sélectionner **"Réglages Radio"**.



Sélectionner **"Général"**.



Activer / Désactiver **"Suivi FM-DAB"**.



Activer / Désactiver **"Suivi de station"**.

**OK**

Appuyer sur **"OK"**.

**i** Si le "Suivi auto DAB-FM" est activé, il peut y avoir un décalage de quelques secondes lorsque le système bascule en radio analogique "FM" avec parfois une variation de volume. Lorsque la qualité du signal numérique redevient bonne, le système rebascule automatiquement en "DAB".

**!** Si la station "DAB" écoutée n'est pas disponible en "FM" (option "**DAB-FM**" grisée), ou si le "Suivi auto DAB / FM" n'est pas activé, il y a une coupure de son lors que la qualité du signal numérique devient mauvaise.

## Media

### Prise USB

 Insérer la clé USB dans la prise USB ou brancher le périphérique USB à la prise USB à l'aide d'un câble adapté (non fourni).

**!** Afin de préserver le système, ne pas utiliser de répartiteur USB.

Le système constitue des listes de lecture (mémoire temporaire) dont le temps de création peut prendre de quelques secondes à plusieurs minutes à la première connexion. Réduire le nombre de fichiers autres que musicaux et le nombre de répertoires, permet de diminuer le temps d'attente. Les listes de lecture sont actualisées à chaque coupure du contact ou connexion d'une clé USB. Les listes sont mémorisées : sans intervention dans les listes, le temps de chargement suivant est réduit.

### Prise Auxiliaire (AUX)

Selon équipement



Brancher l'équipement nomade (lecteur MP3, ...) sur la prise Jack à l'aide d'un câble audio (non fourni).

Cette source n'est disponible que si "Entrée auxiliaire" a été cochée dans les réglages audios.

Régler d'abord le volume de l'équipement nomade (niveau élevé). Régler ensuite le volume de l'autoradio.

Le pilotage des commandes se fait via l'équipement nomade.

### Choix de la source



Appuyer sur **Radio Media** pour afficher la page primaire.

Sélectionner "**Sources**".

Choisir la source.

### Regarder une vidéo

Selon équipement / Selon version / Selon pays. Insérer une clé USB dans la prise USB.



Les commandes de gestion de la vidéo se font uniquement par l'écran tactile.



Appuyer sur **Radio Media** pour afficher la page primaire.

Sélectionner "**Sources**".



Sélectionner **Vidéo** pour lancer la vidéo.



Pour retirer la clé USB, appuyer sur la touche pause pour arrêter la vidéo, ensuite retirer la clé.

Le système lit les fichiers au format vidéo : "MPEG-4 Part 2, MPEG-2, MPEG-1, H.264, H.263, VP8, WMV, RealVideo.

### Streaming audio Bluetooth®

Le streaming permet d'écouter le flux audio provenant du smartphone.

Le profil Bluetooth doit être activé.

Régler d'abord le volume de l'équipement nomade (niveau élevé).

Régler ensuite le volume de l'autoradio.

Si la lecture ne commence pas automatiquement, il peut être nécessaire de lancer la lecture audio à partir du smartphone.

Le pilotage se fait via le périphérique ou en utilisant les touches tactiles du système.



Une fois connecté en streaming, le smartphone est considéré comme une source média.

### Connexion lecteurs Apple®

Connecter le lecteur Apple® à la prise USB à l'aide d'un câble adapté (non fourni).

La lecture commence automatiquement.

Le pilotage se fait via les commandes du système audio.



Les classements disponibles sont ceux du lecteur nomade connecté (artistes /

albums / genres / playlists / audiobooks / podcasts).

Le classement utilisé par défaut est le classement par artistes. Pour modifier le classement utilisé, remonter l'arborescence jusqu'à son premier niveau puis sélectionner le classement souhaité (playlists par exemple) et valider pour descendre l'arborescence jusqu'à la piste souhaitée.

La version du logiciel de l'autoradio peut être incompatible avec la génération du lecteur Apple®.

## Informations et conseils

Le système supporte les lecteurs nomades USB Mass Storage, les BlackBerry® ou les lecteurs Apple® via les prises USB. Le câble d'adaptation n'est pas fourni.

La gestion du périphérique se fait par les commandes du système audio.

Les autres périphériques, non reconnus par le système lors de la connexion, doivent être branchés à la prise auxiliaire à l'aide d'un câble Jack (non fourni) ou via le streaming Bluetooth suivant la compatibilité.

L'autoradio lit les fichiers audio avec l'extension ".wma, .aac, .flac, .ogg, .mp3" avec un débit compris entre 32 Kbps et 320 Kbps.

Il supporte aussi le mode VBR (Variable Bit Rate).

Tout autre type de fichier (.mp4, ...) ne peut être lu.

Les fichiers ".wma" doivent être de type wma 9 standard.

Les fréquences d'échantillonnage supportées sont 32, 44 et 48 KHz.

Il est conseillé de rédiger les noms de fichiers avec moins de 20 caractères en excluant les caractères particuliers (ex : « » ? . ; ù) afin d'éviter tout problème de lecture ou d'affichage. Utiliser uniquement des clés USB au format FAT32 (File Allocation Table).

 Il est recommandé d'utiliser le câble USB d'origine de l'appareil nomade.

## Téléphone

### Jumeler un téléphone Bluetooth®

 Les services disponibles sont dépendants du réseau, de la carte SIM et de la compatibilité des appareils Bluetooth utilisés. Vérifier sur le manuel du téléphone et auprès de l'opérateur quels sont les services disponibles.

 La fonction Bluetooth doit être activée et le téléphone "visible par tous" (configuration du téléphone).

Pour finaliser le jumelage, quelle que soit la procédure du téléphone ou du système,

confirmer et valider le code affiché à l'identique sur le système et sur le téléphone.

 En cas d'échec, il est conseillé de désactiver puis de réactiver la fonction Bluetooth du téléphone.

### Procédure à partir du téléphone



Sélectionner le nom système dans la liste des appareils détectés.

Sur le système, accepter la demande de connexion du téléphone.

### Procédure à partir du système



Appuyer sur **Téléphone** pour afficher la page primaire.



Appuyer sur "**Rechercher Bluetooth**".

Ou



Sélectionner "**Rechercher**".  
La liste du (ou des) téléphone(s) détecté(s) s'affiche.



Sélectionner le nom du téléphone choisi dans la liste.

### Partage de connexion

Le système propose de connecter le téléphone avec 3 profils :

- en "**Téléphone**" (kit mains-libres, téléphone uniquement),
- en "**Streaming audio**" (streaming : lecture sans fil des fichiers audio du téléphone),
- en "**Données internet mobile**".

**i** L'activation du profil "**Données internet mobile**" pour la navigation connectée est obligatoire, après avoir au préalable activé le partage de connexion du smartphone.

 Sélectionner un ou plusieurs profils.

**OK** Appuyer sur "**OK**" pour valider.

Selon le type de téléphone, il est demandé d'accepter ou non le transfert du répertoire et des messages.

**i** La capacité du système à ne connecter qu'un seul profil dépend du téléphone. Les trois profils peuvent se connecter par défaut.

**i** Les profils compatibles avec le système sont : HFP, OPP, PBAP, A2DP, AVRCP, MAP et PAN.

Se connecter sur le site de la Marque pour plus d'informations (compatibilité, aide complémentaire...).

## Reconnexion automatique

De retour dans le véhicule, si le dernier téléphone connecté est à nouveau présent, il est automatiquement reconnu et dans les 30 secondes environ qui suivent la mise du contact le jumelage est opéré automatiquement (Bluetooth activé).

**Pour modifier le profil de connexion :**

 Appuyer sur **Téléphone** pour afficher la page primaire.

Appuyer sur la touche "**OPTIONS**" pour accéder à la page secondaire.

 Sélectionner "**Connexion Bluetooth**" pour afficher la liste des périphériques jumelés.

 Appuyer sur la touche "détails".

 Sélectionner un ou plusieurs profils.

**OK** Appuyer sur "**OK**" pour valider.

## Gestion des téléphones jumelés

Cette fonction permet de connecter ou de déconnecter un périphérique ainsi que de supprimer un jumelage.

 Appuyer sur **Téléphone** pour afficher la page primaire.

Appuyer sur la touche "**OPTIONS**" pour accéder à la page secondaire.

 Sélectionner "**Connexion Bluetooth**" pour afficher la liste des périphériques jumelés.

 Appuyer sur le nom du téléphone choisi dans la liste pour le déconnecter.  
Appuyer à nouveau pour le connecter.

## Supprimer un téléphone

 Sélectionner la corbeille en haut à droite de l'écran pour afficher une corbeille en face du téléphone choisi.

 Appuyer sur la corbeille en face du téléphone choisi pour le supprimer.

## Recevoir un appel

Un appel entrant est annoncé par une sonnerie et un affichage superposé sur l'écran.

 Faire un appui court sur la touche téléphone des commandes au volant pour décrocher.

Et

 Faire un appui long

 sur la touche téléphone des commandes au volant pour refuser l'appel.

Ou

 Sélectionner "**Raccrocher**" sur l'écran tactile.

## Passer un appel

**!** L'utilisation du téléphone est fortement déconseillée en conduisant.

Garer le véhicule.

Passer l'appel à l'aide des commandes au volant.

## Appeler un nouveau numéro

 Appuyer sur **Téléphone** pour afficher la page primaire.

 Saisir le numéro à l'aide du clavier numérique.

 Appuyer sur "**Appeler**" pour lancer l'appel.

## Appeler un contact

 Appuyer sur **Téléphone** pour afficher la page primaire.

 Ou faire un appui long

 sur la touche téléphone des commandes au volant.

Sélectionner "**Contact**".

Sélectionner le contact dans la liste proposée.

 Sélectionner "**Appeler**".

## Appeler un des derniers numéros composés

 Appuyer sur **Téléphone** pour afficher la page primaire.

Ou

 Faire un appui long

 sur la touche téléphone des commandes au volant.

Sélectionner "**Appels**".

Sélectionner le contact dans la liste proposée.

 Il est toujours possible de lancer un appel directement depuis le téléphone ; stationner le véhicule par mesure de sécurité.

## Gestion des contacts / fiches

 Appuyer sur **Téléphone** pour afficher la page primaire.

Sélectionner "**Contact**".

 Sélectionner "**Créer**" pour ajouter un nouveau contact.

 Appuyer sur l'onglet "**Téléphone**" pour renseigner les numéros de téléphone du contact.

 Appuyer sur l'onglet "**Adresse**" pour renseigner les adresses du contact.

 Appuyer sur l'onglet "**Email**" pour renseigner les adresses Email du contact.  
Appuyer sur "**OK**" pour enregistrer.

 Appuyer sur cette touche pour trier les contacts par Nom-prénom ou Prénom-nom.

 La fonction "**Email**" permet de renseigner les adresses email des contacts, mais en aucun cas le système ne peut envoyer d'email.

## Gestion des messages

 Appuyer sur **Téléphone** pour afficher la page primaire.

Appuyer sur la touche "**OPTIONS**" pour accéder à la page secondaire.

 Sélectionner "**Messages**" pour afficher la liste des messages.

 Sélectionner l'onglet "**Tous**" ou "**Reçus**" ou "**Envoyés**".

 Sélectionner le détail du message choisi dans l'une des listes.

 Appuyer sur "**Répondre**" pour envoyer un message rapide intégré dans le système.

 Appuyer sur "**Appeler**" pour lancer l'appel.

 Appuyer sur "**Ecouter**" pour écouter le message.

 L'accès aux "**Messages**" dépend de la compatibilité du smartphone et du système intégré.  
Selon le smartphone, la remontée des messages ou emails peut être longue.

## Gestion des messages rapides

 Appuyer sur **Téléphone** pour afficher la page primaire.

Appuyer sur la touche "**OPTIONS**" pour accéder à la page secondaire.

 Sélectionner "**Messages rapides**" pour afficher la liste des messages.

 Sélectionner l'onglet "**En retard**" ou "**Mon arrivée**" ou "**Non disponible**" ou "**Autre**" avec la possibilité de créer de nouveaux messages.

 Appuyer sur "**Créer**" pour écrire un nouveau message.



Sélectionner le message choisi dans l'une des listes.



Appuyer sur "**Transférer**" pour sélectionner le ou les destinataires.



Appuyer sur "**Ecouter**" pour lancer la lecture du message.

## Gestion des emails



Appuyer sur **Téléphone** pour afficher la page primaire.

Appuyer sur la touche "**OPTIONS**" pour accéder à la page secondaire.



Sélectionner "**Email**" pour afficher la liste des messages.



Sélectionner l'onglet "**Reçus**" ou "**Envoyés**" ou "**Non lus**".

Sélectionner le message choisi dans l'une des listes.



Appuyer sur "**Ecouter**" pour lancer la lecture du message.

**!** L'accès aux emails dépend de la compatibilité du smartphone et du système intégré.

## Réglages

### Réglages audio



Appuyer sur **Réglages** pour afficher la page primaire.



Sélectionner "**Réglages audio**".

Ensuite sélectionner "**Ambiances**" ou "**Répartition**" ou "**Son**" ou "**Voix**" ou "**Sonnerie**".



Appuyer sur "**OK**" pour enregistrer les réglages.

**i** La répartition (ou spatialisation grâce au système Arkamys®) du son est un traitement audio qui permet d'adapter la qualité sonore, en fonction du nombre de passagers dans le véhicule. Disponible uniquement en configuration haut-parleurs avant et arrière.

**i** Les réglages audio **Ambiances** (6 ambiances au choix) ainsi que **Graves**, **Médiums** et **Aiguës** sont différents et indépendants pour chaque source sonore. Activer ou Désactiver "**Loudness**". Les réglages de "**Répartition**" (Tous passagers, Conducteur et Avant seul) sont communs à toutes les sources. Activer ou Désactiver "**Sons tactiles**", "**Volume asservi à la vitesse**" et "**Entrée auxiliaire**".

**i** Audio embarqué : le Sound Staging d'Arkamys® optimise la répartition du son dans l'habitacle.

### Paramétrer les profils



Appuyer sur **Réglages** pour afficher la page primaire.

Appuyer sur la touche "**OPTIONS**" pour accéder à la page secondaire.



Sélectionner "**Paramétrage des profils**".

Sélectionner "**Profil 1**" ou "**Profil 2**" ou "**Profil 3**" ou "**Profil commun**".



Appuyer sur cette touche pour entrer un nom de profil à l'aide du clavier virtuel.



Appuyer sur "**OK**" pour valider.



Appuyer sur cette touche pour intégrer une photo de profil.



Insérer une clé USB contenant la photo dans la prise USB.

Sélectionner la photo.



Appuyer sur "**OK**" pour accepter le transfert de la photo.



Appuyer à nouveau sur "**OK**" pour enregistrer les réglages.



L'emplacement de la photo est dans un format carré, le système déforme la photo d'origine si elle est dans un format autre que celui du système.



Appuyer sur cette touche pour réinitialiser le profil sélectionné.



La réinitialisation du profil sélectionné active la langue anglaise par défaut.

Sélectionner un "**Profil**" (1 ou 2 ou 3) pour lui associer les "**Réglages audio**".



Sélectionner "**Réglages audio**".

Ensuite sélectionner "**Ambiances**" ou "**Répartition**" ou "**Son**" ou "**Voix**" ou "**Sonnerie**".



Appuyer sur "**OK**" pour enregistrer les réglages du profil sélectionné.

## Modifier les paramètres du système



Appuyer sur **Réglages** pour afficher la page primaire.

Appuyer sur la touche "**OPTIONS**" pour accéder à la page secondaire.



Sélectionner "**Configuration écran**".

Sélectionner "**Animation**".



Activer ou désactiver : "**Défilement de texte automatique**".

Sélectionner "**Luminosité**".



Déplacer le curseur pour régler la luminosité de l'écran et/ou du combiné.



Appuyer sur **Réglages** pour afficher la page primaire.

Appuyer sur la touche "**OPTIONS**" pour accéder à la page secondaire.



Sélectionner "**Administration système**".

Sélectionner "**Unités**" pour changer l'unité de distance, consommation et température.

Sélectionner "**Paramètres usine**" pour revenir aux réglages initiaux.



La réinitialisation du système en "**Paramètres usine**" (réglage d'usine), active la langue anglaise par défaut ainsi que les degrés Fahrenheit et désactive l'heure d'été.

Sélectionner "**Info. système**" pour consulter la version des différents modules installés dans le système.

## Sélectionner la langue



Appuyer sur **Réglages** pour afficher la page primaire.

Appuyer sur la touche "**OPTIONS**" pour accéder à la page secondaire.



Sélectionner "**Langues**" pour changer de langue.

## Régler la date



Appuyer sur **Réglages** pour afficher la page primaire.

Appuyer sur la touche "**OPTIONS**" pour accéder à la page secondaire.



Sélectionner "**Réglage heure-date**".

Sélectionner "**Date**".



Appuyer sur cette touche pour définir la date.



Appuyer sur "**OK**" pour valider.



Sélectionner le format d'affichage de la date.



Les réglages de la date et de l'heure ne sont disponibles que si la "synchronisation GPS" est désactivée.

## Régler l'heure



Appuyer sur **Réglages** pour afficher la page primaire.

Appuyer sur la touche "**OPTIONS**" pour accéder à la page secondaire.



Sélectionner "**Réglage heure-date**".

Sélectionner "**Heure**".



Appuyer sur cette touche pour régler l'heure à l'aide du clavier virtuel.



Appuyer sur "**OK**" pour valider.



Appuyer sur cette touche pour définir le fuseau horaire.



Sélectionner le format d'affichage de l'heure (12h / 24h).



Activer ou désactiver l'heure d'été (+1 heure).



Activer ou désactiver la synchronisation avec les satellites (UTC).



Appuyer sur "**OK**" pour valider.



Le système ne gère pas automatiquement les basculements heure d'été / heure d'hiver (selon pays de commercialisation).



## Thèmes

Selon équipement / Selon version.

**!** Pour des raisons de sécurité, la procédure de changement d'ambiance est possible uniquement **véhicule à l'arrêt**.



Appuyer sur **Réglages** pour afficher la page primaire.



Sélectionner "**Thèmes**".



Sélectionner dans la liste, l'ambiance graphique puis appuyer sur "**OK**" pour valider.

**i** A chaque changement d'ambiance, le système effectue un redémarrage avec un passage par un écran noir.

## Questions fréquentes

Les informations décrites ci-après regroupent les réponses aux questions les plus fréquemment posées concernant le système.

### Navigation

**Je n'arrive pas à saisir l'adresse de guidage.**

L'adresse n'est pas reconnue.

► Privilégier la saisie par la "méthode intuitive" en appuyant sur la touche "Rechercher..." en bas de l'écran de la page "Navigation".

**Le calcul de l'itinéraire n'aboutit pas.**

Les critères de guidage sont peut être en contradiction avec la localisation actuelle (exclusion des routes à péage sur une autoroute à péage).

► Vérifier les critères de guidage dans le menu "Navigation".

**Je ne reçois pas les alertes des "Zones de danger".**

La souscription à l'option des services connectés n'a pas été réalisée.

► Si l'option a été souscrite :

- il peut se passer quelques jours avant

l'activation,

- les services ne sont pas cochés dans le menu du système,

- les services connectés ne sont pas actifs ("TOMTOM TRAFFIC" ne s'affiche pas sur la carte).

**Les POI n'apparaissent pas.**

Les POI n'ont pas été sélectionnés.

► Mettre en zoom 200 mètres ou sélectionner les POI dans la liste des POI.

**L'alerte sonore des "Zones de danger" ne fonctionne pas.**

L'alerte sonore n'est pas active ou le volume sonore est trop faible.

► Activer l'alerte sonore dans le menu "Navigation" et vérifier le volume de la voix dans les réglages audio.

**Le système ne propose pas de dévier un événement sur le parcours.**

Les critères de guidage ne prennent pas en compte les informations TMC.

► Paramétrer la fonction "Info-traffic" dans la liste des critères de guidage (Sans, Manuel ou Automatique).

**Je reçois une alerte pour une "Zone de danger" qui n'est pas sur mon parcours.**

Hors guidage, le système annonce toutes les "Zones de danger" positionnées dans un cône situé devant le véhicule. Il peut alerter pour des "Zones de danger" situées sur les routes proches ou parallèles.

► Zoomer la carte afin de visualiser la position exacte de la "Zone de danger". Sélectionner "Sur l'itinéraire" pour ne plus être alerté hors guidage ou diminuer le délai d'annonce.

**Certains embouteillages sur l'itinéraire ne sont pas indiqués en temps réel.**

Au démarrage, le système met quelques minutes pour capter les informations trafic.

► Attendre que les informations trafic soient bien reçues (affichage sur la carte des icônes d'informations trafic).

Dans certains pays, seuls les grands axes (autoroutes...) sont répertoriés pour les informations trafic.

Ce phénomène est normal. Le système est dépendant des informations trafic disponibles.

**L'altitude ne s'affiche pas.**

Au démarrage, l'initialisation du GPS peut mettre jusqu'à 3 minutes pour capter correctement plus de 4 satellites.

► Attendre le démarrage complet du système pour que la couverture GPS soit d'au moins 4 satellites.

Selon l'environnement géographique (tunnel...) ou la météo, les conditions de réception du signal GPS peuvent varier.

Ce phénomène est normal. Le système est dépendant des conditions de réception du signal GPS.

### **Je n'ai plus de navigation connectée.**

Au démarrage et dans certaines zones géographiques, la connexion peut être indisponible.

► Vérifier l'activation des services connectés (paramétrages, contrat).

## Radio

**La qualité de réception de la station de radio écoutée se dégrade progressivement ou les stations mémorisées ne fonctionnent pas (pas de son, 87,5 Mhz s'affiche...).**

Le véhicule est trop éloigné de l'émetteur de la station écoutée ou aucun émetteur n'est présent dans la zone géographique traversée.

► Activer la fonction "RDS" par le biais du menu raccourci, afin de permettre au système de vérifier si un émetteur plus puissant se trouve dans la zone géographique.

L'antenne est absente ou a été endommagée (par exemple lors d'un passage en station de lavage ou dans un parking souterrain).

► Faire vérifier l'antenne par le réseau de la Marque.

L'environnement (colline, immeuble, tunnel, parking sous-sol...) bloque la réception, y compris en mode de suivi RDS.

Ce phénomène est normal et ne traduit pas une défaillance de l'autoradio.

**Je ne retrouve pas certaines stations de radio dans la liste des stations captées.**

**Le nom de la station de radio change.**

La station n'est plus captée ou son nom a changé dans la liste.

Certaines stations de radio envoient, à la place de leur nom d'autres informations (titre de la chanson par exemple).

Le système interprète ces données comme le nom de la station.

► Appuyer sur la touche "Actualiser liste" dans le menu secondaire de "Stations radio".

## Media

**La lecture de ma clé USB démarre après un temps excessivement long (environ 2 à 3 minutes).**

Certains fichiers fournis avec la clé peuvent ralentir de façon très importante l'accès à la lecture de la clé (multiplication par 10 du temps de catalogue).

► Supprimer les fichiers fournis avec la clé et limiter le nombre de sous-dossiers dans l'arborescence de la clé.

**Le temps d'attente après le branchement d'une clé USB est long.**

Le système lit un certain nombre de données (répertoire, titre, artiste, etc.). Ceci peut prendre de quelques secondes à quelques minutes.

Ce phénomène est normal.

**Certains caractères des informations du média en cours de lecture ne sont pas affichés correctement.**

Le système audio ne sait pas traiter certains types de caractère.

► Utiliser des caractères standards pour nommer les pistes et les répertoires.

**La lecture des fichiers en streaming ne commence pas.**

Le périphérique connecté ne permet pas de lancer automatiquement la lecture.

► Lancer la lecture depuis le périphérique.

**Les noms des plages et la durée de lecture ne s'affichent pas sur l'écran en streaming audio.**

Le profil Bluetooth ne permet pas de transférer ces informations.

## Téléphone

**Je n'arrive pas à connecter mon téléphone Bluetooth.**

Il est possible que le Bluetooth du téléphone soit désactivé ou l'appareil non visible.

► Vérifier que le Bluetooth du téléphone est activé.

► Vérifier dans les paramètres du téléphone qu'il est "Visible par tous".

► Désactiver puis réactiver la fonction Bluetooth du téléphone.

Le téléphone Bluetooth n'est pas compatible avec le système.

► Il est possible de vérifier la compatibilité du téléphone sur le site de la Marque (services).

### **Le son du téléphone connecté en Bluetooth est inaudible.**

Le son dépend à la fois du système et du téléphone.

► Augmenter le volume de l'autoradio, éventuellement au maximum et augmenter le son du téléphone si nécessaire.

Le bruit ambiant influe sur la qualité de la communication téléphonique.

► Réduire le bruit ambiant (fermer les fenêtres, diminuer la ventilation, ralentir, ...).

### **Certains contacts apparaissent en double dans la liste.**

Les options de synchronisation des contacts proposent de synchroniser les contacts de la carte SIM, les contacts du téléphone ou les deux. Lorsque les deux synchronisations sont sélectionnées, il est possible de voir certains contacts en double.

► Choisir "Afficher contacts de carte SIM" ou "Afficher contacts du téléphone".

### **Les contacts ne sont pas classés dans l'ordre alphabétique.**

Certains téléphones proposent des options d'affichage. Selon les paramètres choisis, les contacts peuvent être transférés dans un ordre spécifique.

► Modifier les paramètres d'affichage du répertoire du téléphone.

### **Le système ne reçoit pas les SMS.**

Le mode Bluetooth ne permet pas de transmettre les SMS au système.

## **Réglages**

**En changeant le réglage des aigus et des graves, l'ambiance est désélectionnée.**

**En changeant d'ambiance, les réglages des aigus et des graves reviennent à zéro.**

Le choix d'une ambiance impose le réglage des aigus et des graves et inversement.

► Modifier le réglage des aigus et des graves ou le réglage d'ambiance pour obtenir l'environnement sonore souhaité.

**En changeant le réglage des balances, la répartition est désélectionnée.**

**En changeant la répartition, le réglage des balances est désélectionné.**

Le choix d'une répartition impose le réglage des balances et inversement.

► Modifier le réglage des balances ou le réglage de répartition pour obtenir l'environnement sonore souhaité.

**Il y a un écart de qualité sonore entre les différentes sources audio.**

Pour permettre une qualité d'écoute optimum, les réglages audio peuvent être adaptés aux différentes sources sonores, ce qui peut générer des écarts audibles lors d'un changement de source.

► Vérifier que les réglages audio sont adaptés aux sources écoutées. Il est conseillé de régler les fonctions audio (Graves :, Aigus :, Balance) sur la position milieu, de sélectionner l'ambiance musicale "Aucune", de régler la correction

loudness sur la position "Active" en mode USB et sur la position "Inactive" en mode radio.

► Dans tous les cas, après application des réglages audio, régler d'abord le volume sonore de l'équipement nomade (niveau élevé). Régler ensuite le volume sonore de l'autoradio.

**Moteur coupé, le système s'arrête après plusieurs minutes d'utilisation.**

Lorsque le moteur est coupé, le temps de fonctionnement du système dépend du niveau de charge de la batterie.

L'arrêt est normal : le système se met en mode économie d'énergie et se coupe afin de préserver la batterie du véhicule.

► Démarrer le moteur du véhicule afin d'augmenter la charge de la batterie.

**Je n'arrive pas à régler la date et l'heure.**

Les réglages de la date et de l'heure ne sont disponibles que si la synchronisation avec les satellites est désactivée.

► Menu réglage / Options / Réglage Heure-Date. Sélectionner l'onglet "Heure" et désactiver la "synchronisation GPS" (UTC).

---

**A**

ABS ..... 93

Accès bras chargés ..... 40

Accès et Démarrage

Mains-Libres ..... 31–32, 120–121

Accessoires ..... 90

Accouder arrière ..... 74

Accouder avant ..... 72

Active Safety Brake ..... 153, 155

AdBlue® ..... 19, 193

Additif gasoil ..... 190–191

Adhésifs de personnalisation ..... 197

Advanced Grip Control ..... 95

Aérateurs ..... 60

Aide au démarrage en pente ..... 130–131

Aide au freinage d'urgence (AFU) ..... 93

Aide au maintien

  dans la voie ..... 145, 149–151, 153

Aide au stationnement arrière ..... 162

Aide au stationnement avant ..... 163

Aide graphique et sonore

  au stationnement ..... 162

Aides à la conduite (recommandations) ..... 136

Aides à la manoeuvre

  (recommandations) ..... 136

Airbags ..... 101, 103, 105

Airbags frontaux ..... 102–103, 106

Airbags latéraux ..... 102–103

Airbags rideaux ..... 102–103

Air conditionné ..... 61–63, 66

Air conditionné automatique ..... 67

Air conditionné automatique bizona ..... 64, 67

Air conditionné bizona ..... 64, 67

Air conditionné manuel ..... 62, 67

Air conditionné monozone ..... 62, 67

Alarme ..... 36–37

Alerte active de franchissement

  involontaire de ligne ..... 157, 162

Alerte attention conducteur ..... 156

Alerte de franchissement involontaire

  de ligne (AFIL) ..... 156–157

Alerte Risque Collision ..... 153–154

Allumage automatique des feux ..... 83–84

Aménagements arrière ..... 73

Aménagements avant ..... 69

Aménagements du coffre ..... 76

Aménagements intérieurs ..... 69

Amplificateur audio ..... 70

Ampoules ..... 211

Antiblocage des roues (ABS) ..... 93

Antidémarrage électronique ..... 118

Antipatinage des roues (ASR) ..... 93–95

Antivol / Antidémarrage ..... 31

Appel d'assistance ..... 91–92

Appel d'urgence ..... 91–92

Applications ..... 277

Applications connectées ..... 277–278

Appoints en AdBlue® ..... 194

Appuis-tête arrière ..... 52–54

Appuis-tête avant ..... 48–49

Arborescence écran ..... 257

Arrêt de secours ..... 122

Arrêt du moteur ..... 119

Arrêt du véhicule ..... 119–121, 125–129

Assistance au freinage d'urgence ..... 93, 154

Attelage ..... 95, 181

Attelage à rotule démontable ..... 181–184

Autonomie AdBlue ..... 19, 190

Avertisseur de véhicule silencieux ..... 91

Avertisseur sonore ..... 91

Avertisseur sonore piétons ..... 91

---

**B**

Bacs de porte ..... 69

Bacs de rangement ..... 80

Balais d'essuie-vitre (changement) ..... 88

Balayage automatique des essuie-vitres ..... 89

Banquette arrière ..... 52–53

Barres de toit ..... 184–185

Batterie ..... 186

Batterie 12 V ..... 191, 219–223

Batterie accessoires ..... 222

Batterie (Hybride) ..... 176, 179

Béquille de capot moteur ..... 187–188

Bidon d'AdBlue® ..... 194

BlueHDi ..... 19, 21, 190, 198

Bluetooth

  (kit mains-libres) ..... 244, 258, 282–283

  Bluetooth (téléphone) ..... 258–259, 282–283

Boîte à fusibles

  compartiment moteur ..... 214, 217

  Boîte à fusibles planche de bord ..... 214

  Boîte à gants ..... 69

- Boîte à outils ..... 80  
 Boîte de rangement ..... 80  
 Boîte de vitesses  
 automatique ..... 125–131, 134, 192, 220  
 Boîte de vitesses  
 automatique électrifiée (Hybride) ..... 129  
 Boîte de vitesses  
 manuelle ..... 125, 130–131, 134, 191  
 Boîtier de charge accélérée (Wallbox) ..... 176  
 Boîtier de contrôle ..... 176, 178–179  
 Bouchon réservoir de carburant ..... 174
- 
- C**
- Câble audio ..... 281  
 Câble de charge ..... 176, 178–179  
 Câble Jack ..... 281  
 Cache-bagages ..... 76–77  
 Cadrons de bord ..... 9  
 Caméra aides à la conduite  
 (avertissements) ..... 137  
 Caméra de recul ..... 137, 163–164, 166  
 Caméra infrarouge ..... 137  
 Capacité du réservoir carburant ..... 173–174  
 Capot moteur ..... 187–188  
 Capteur d'ensoleillement ..... 61  
 Capteurs (avertissements) ..... 137  
 Caractéristiques techniques ..... 229, 231, 234  
 Carburant ..... 7, 173  
 Carburant (réservoir) ..... 173–174  
 Carrosserie ..... 196
- CD ..... 242, 255  
 CD MP3 ..... 242, 255  
 Ceintures de sécurité ..... 97–98, 100, 106  
 Ceintures de sécurité arrière ..... 98–99  
 Chaînes à neige ..... 135, 185  
 Changement de la pile  
 de la télécommande ..... 35  
 Changement d'un balai d'essuie-vitre ..... 88  
 Changement d'une lampe ..... 210–214  
 Changement d'une roue ..... 199–200, 204–207  
 Changement d'un fusible ..... 214–215, 217  
 Charge de la batterie ..... 175, 179, 220, 223  
 Charge différée ..... 28, 176, 179–180  
 Charge domestique ..... 178, 180  
 Chargement ..... 78–79, 184–185  
 Charges remorquables ..... 228–229, 231, 234  
 Chargeur à induction ..... 71  
 Chargeur sans fil ..... 71  
 Chauffage ..... 60, 62  
 Chauffage programmable ..... 28, 68  
 CHECK ..... 21  
 Clé ..... 29, 31, 34  
 Clé à télécommande ..... 29, 118–119  
 Clé électronique ..... 31–33  
 Clé non reconnue ..... 122  
 Clignotants ..... 82–83, 211  
 Coffre ..... 38–39, 42, 80  
 Coffre (aménagement) ..... 76  
 Coffres de rangement ..... 76  
 Combiné ..... 9–10, 21–23, 137  
 Combiné (Hybride) ..... 9  
 Combiné numérique ..... 9–10
- Commande au volant  
 de l'autoradio ..... 238, 250, 265  
 Commande d'éclairage ..... 81, 83  
 Commande de secours coffre ..... 38  
 Commande de secours portes ..... 34  
 Commande des sièges chauffants ..... 50  
 Commande d'essuie-vitre ..... 86–87, 89  
 Commandes au volant ..... 125–129  
 Commandes vocales ..... 267–270  
 Commutation automatique feux de route ..... 85  
 Compte-tours ..... 9  
 Compteur ..... 9, 137  
 Compteur kilométrique journalier ..... 22  
 Compteurs kilométriques ..... 21  
 Conduite ..... 46–47, 117  
 Conduite économique ..... 7  
 Configuration du véhicule ..... 24–27  
 Configurations des sièges ..... 60  
 Connecteur de charge ..... 176, 179–180  
 Connectivité ..... 276  
 Connexion Android Auto ..... 277  
 Connexion Apple CarPlay ..... 257, 276  
 Connexion  
 Bluetooth ..... 244, 258–259, 278, 282–283  
 Connexion MirrorLink ..... 256–257, 277  
 Connexion réseau Wi-Fi ..... 278–279  
 Conseils de conduite ..... 7, 117  
 Conseils d'entretien ..... 175, 195  
 Consommation carburant ..... 7, 20  
 Consommation d'huile ..... 189  
 Consommations ..... 27  
 Contact ..... 121, 284

Contacteur ..... 119–120  
 Contrôle de pression (avec kit) ..... 202, 204  
 Contrôle de stabilité de la remorque (TSM) .... 95  
 Contrôle de Traction Intelligent ..... 94  
 Contrôle du niveau d'huile moteur ..... 18  
 Contrôle dynamique de stabilité (CDS) .... 93–95  
 Contrôles ..... 188, 191–192  
 Crevaision ..... 202, 204  
 Cric ..... 201–202, 204–207  
 Cuir (entretien) ..... 197

---

## D

DAB (Digital Audio Broadcasting) -  
 Radio numérique ..... 240–241, 254, 280  
 Date (réglage) ..... 24–25, 261, 286  
 Dégivrage ..... 67  
 Dégivrage avant ..... 67  
 Dégivrage lunette arrière ..... 68  
 Délestage (mode) ..... 187  
 Démarrage de secours ..... 122, 219  
 Démarrage du moteur ..... 119, 121  
 Démarrage d'un moteur Diesel ..... 173  
 Démarrage du véhicule ..... 119–120, 125–129  
 Démarrer ..... 219  
 Démontage d'une roue ..... 208–209  
 Démontage du surtapis ..... 72  
 Désembuage ..... 67  
 Désembuage arrière ..... 68  
 Désembuage avant ..... 67  
 Détection de sous-gonflage ..... 135, 204

Détection d'inattention ..... 155–156  
 Détection d'obstacles ..... 162  
 Détrompeur carburant ..... 174  
 Déverrouillage ..... 29, 31  
 Déverrouillage de l'intérieur ..... 33  
 Déverrouillage des portes ..... 33  
 Déverrouillage du coffre ..... 30, 32  
 Déverrouillage du hayon ..... 30, 32  
 Dimensions ..... 235  
 Diodes électroluminescentes -  
 LED ..... 82, 210–212  
 Disques de freins ..... 192  
 Dossier rabattable ..... 48  
 Drive Assist Plus ..... 145

---

## E

Eclairage à distance ..... 30, 84  
 Eclairage coffre ..... 80  
 Eclairage d'accompagnement ..... 30, 84  
 Eclairage d'accueil ..... 84  
 Eclairage d'ambiance ..... 22, 73  
 Éclairage de conduite ..... 81  
 Eclairage intérieur ..... 73  
 Éclairage statique d'intersection ..... 86  
 Eco-conduite (conseils) ..... 7  
 Economie d'énergie (mode) ..... 186  
 Écran monochrome ..... 24–25  
 Écran multifonction (avec autoradio) ..... 238  
 Écran pare-neige ..... 185  
 Écrans grand froid ..... 185

Écran tactile ..... 22, 25, 27, 68  
 Éléments d'identification ..... 236  
 Enfants ..... 100, 107, 109, 111, 113–114  
 Enfants (sécurité) ..... 115–116  
 Entrée d'air ..... 65, 67  
 Entretien ..... 192  
 Entretien carrosserie ..... 196  
 Entretien (conseils) ..... 175, 195  
 Entretien courant ..... 137, 191  
 Environnement ..... 7, 35  
 ESC (programme de stabilité électronique) .... 93  
 Essuie-vitre ..... 86, 89  
 Essuie-vitre arrière ..... 88  
 Essuie-vitre avant ..... 87, 89  
 Etiquettes d'identification ..... 236

---

## F

Fermeture des portes ..... 32–33, 38  
 Fermeture du coffre ..... 32, 38  
 Feux antibrouillard arrière ..... 81, 214  
 Feux arrière ..... 212  
 Feux à technologie "Full LED" ..... 83, 86  
 Feux de croisement ..... 211–212  
 Feux de détresse ..... 90, 198  
 Feux de plaque minéralogique ..... 214  
 Feux de position ..... 82–83, 211–212  
 Feux de recul ..... 212–213  
 Feux de route ..... 211–212  
 Feux de stationnement ..... 83  
 Feux de stop ..... 212

Feux diurnes .....	82, 211
Feux halogènes .....	83, 211
Feux indicateurs de direction .....	82, 211
Filet de retenue de charges hautes .....	78–79
Filtre à air .....	191
Filtre à huile .....	191
Filtre à particules .....	190–191
Filtre habitacle .....	61, 191
Fixations ISOFIX .....	109
Flux d'énergie .....	27
Fonction e-Save (réserve d'énergie) .....	27
Fonction i-Cockpit® Amplify .....	50, 131
Fonction massage .....	50
Fonctionnalités	
disponibles à distance .....	27–28, 68, 179–180
Freinage .....	130
Freinage automatique d'urgence .....	153, 155
Freinage dynamique de secours .....	123–125
Freinage régénératif (décélération par frein moteur) .....	130
Frein de stationnement	
électrique .....	122–125, 192
Freins .....	192
Fréquence (radio) .....	279–280
Fusibles .....	214–215, 217

**G**

Gonflage des pneumatiques .....	192, 236
Gonflage occasionnel (avec kit) .....	202, 204
GPS .....	273

**H**

Haut-parleurs .....	70
Hayon .....	38
Hayon mains-libres .....	39–40, 42
Hayon motorisé .....	39–40, 42
Heure (réglage) .....	24–25, 261, 286
Hill Assist Descent Control (HADCC) .....	96
Histogramme des consommations .....	27–28
Huile moteur .....	189
Hybride .....	26–27, 121, 175, 234

**I**

Indicateur d'autonomie AdBlue® .....	19
Indicateur de changement de rapport .....	132
Indicateur de niveau d'huile moteur .....	18, 21
Indicateur d'entretien .....	17, 21
Indicateur de puissance .....	20
Indicateur de température du liquide de refroidissement .....	19
Indicateur du niveau de charge .....	21
Indicateurs de direction (clignotants) .....	82–83, 211–213
Informations trafic autoroutier (TA) .....	239
Informations trafic (TMC) .....	273
ISOFIX (fixations) .....	109

**J**

Jack .....	281
Jauge de carburant .....	173–174
Jauge d'huile .....	18, 189

**K**

Kit anti-crevaisson .....	199–201
Kit de dépannage provisoire de pneumatique .....	199–202, 204
Kit mains-libres .....	244, 258, 282–283
Klaxon .....	91

**L**

Lampes (changement) .....	210–214
Lavage .....	137
Lavage (conseils) .....	175, 195–197
Lave-vitre .....	87
Lave-vitre arrière .....	88
Lave-vitre avant .....	87
Lecteur Apple® .....	243, 255, 281
Lecteur CD MP3 .....	242
Lecteurs de carte .....	73
Lecteur USB .....	241, 255, 281
LED -	
Diodes électroluminescentes .....	82, 210–212
Lève-vitres électriques .....	43
Levier boîte de vitesses automatique .....	127

Levier boîte de vitesses manuelle ..... 125  
 Limiteur de vitesse ..... 138–142  
 Liquide de freins ..... 190  
 Liquide de refroidissement ..... 190  
 Localisation du véhicule ..... 30  
 Luminosité ..... 260  
 Lunette arrière (dégivrage) ..... 68

Moteur électrique ..... 131–132, 175, 234  
 Moteur essence ..... 132, 188, 229  
 Motorisation hybride ..... 234  
 Motorisations ..... 228–229, 231  
 MP3 (CD) ..... 242

---

## M

Massages multipoints ..... 50  
 Masses ..... 228–229, 231  
 Mémorisation des positions  
 de conduite ..... 49–50  
 Mémorisation d'une vitesse ..... 138  
 Menu ..... 257  
 Menu général ..... 26, 238  
 Menus (audio) ..... 251–252, 266–267  
 Menus raccourcis ..... 26  
 Messages ..... 284  
 Messages rapides ..... 284  
 Miroir de courtoisie ..... 69  
 Mise à jour de la date ..... 261, 286  
 Mise à jour de l'heure ..... 261, 286  
 Mise sous contact ..... 121  
 Mode délestage ..... 187  
 Mode économie d'énergie ..... 186  
 Mode Sport ..... 132  
 Modularité des sièges ..... 60  
 Moteur ..... 192  
 Moteur Diesel ..... 173, 188, 198, 231

Navigateur Internet ..... 274, 278  
 Navigation ..... 271–273  
 Navigation connectée ..... 273–276  
 Nettoyage (conseils) ..... 175, 195–197  
 Neutralisation  
 de l'airbag passager ..... 102, 105–106  
 Niveau d'AdBlue® ..... 190  
 Niveau d'additif gasoil ..... 190–191  
 Niveau de charge batterie ..... 27, 176  
 Niveau d'huile ..... 18, 189  
 Niveau du liquide de freins ..... 190  
 Niveau du liquide de lave-vitre ..... 87, 190  
 Niveau du liquide de refroidissement ..... 19, 190  
 Niveau mini carburant ..... 173–174  
 Niveaux et vérifications ..... 188–190  
 Numéro de série véhicule ..... 236

---

## N

Oubli des feux ..... 82  
 Outillage ..... 205–207  
 Outillage de bord ..... 80, 199–201  
 Outils ..... 199–201  
 Ouverture des portes ..... 31, 38  
 Ouverture des vitres ..... 29  
 Ouverture du capot moteur ..... 187  
 Ouverture du coffre ..... 31, 38

---

## P

Pack Dynamique ..... 131  
 Panne de carburant (Diesel) ..... 198  
 Paramétrage des équipements ..... 24–27  
 Paramètres du système ..... 260, 286  
 Pare-brise chauffant ..... 67–68  
 Pare-soleil ..... 69  
 Park Assist ..... 168–169  
 Peinture ..... 196, 236  
 Peinture mate ..... 196  
 Peinture texturée ..... 196  
 Personnalisation ..... 10  
 Pile de télécommande ..... 35  
 Plafonniers ..... 73  
 Plancher accordéon ..... 58  
 Plancher de coffre mobile ..... 79  
 Plaques d'identification constructeur ..... 236  
 Plaquettes de freins ..... 192  
 Plateau (remorquage) ..... 225  
 Pneumatiques ..... 192, 236  
 Poignées de maintien ..... 69

---

## O

Obturateur amovible (pare-neige) ..... 185  
 Ordinateur de bord ..... 23  
 Oubli de la clé ..... 120



Pompe de réamorçage .....	199
Porte-canettes .....	69
Porte-cartes .....	69
Portes .....	38
Pose des barres de toit .....	184–185
Positions de conduite (mémorisation) .....	49–50
Position tablette .....	48
Pré-conditionnement thermique de l'habitacle .....	28, 68
Pression des pneumatiques .....	192, 204, 236
Prétension pyrotechnique (ceintures de sécurité) .....	100
Prise 230 V .....	73
Prise accessoires 12 V .....	70, 74, 80
Prise auxiliaire .....	242, 255, 281
Prise Jack .....	242, 281
Prise secteur (réseau domestique) .....	176, 179–180
Prise USB .....	70, 241, 255, 276, 281
Profilés .....	260, 285
Programme de stabilité électronique (ESC) .....	93, 95
Projecteurs antibrouillard avant .....	81, 86, 211–212
Projecteurs (réglage) .....	83
Protection des enfants .....	102–107, 109, 111, 113–114
Puissance .....	20
Pulseur d'air arrière .....	66

---

**Q**

Quatre roues motrices (4WD) .....	132, 185
-----------------------------------	----------

---

**R**

Rabattement des sièges arrière .....	53–56
Radar (avertissements) .....	136
Radio .....	239–240, 253, 255, 279
Radio numérique - DAB (Digital Audio Broadcasting) .....	240, 254, 280
Rangements .....	69, 72, 74, 76
RDS .....	253, 279–280
READY (témoin) .....	187
Réamorçage circuit de carburant .....	198
Recharge batterie .....	220, 223
Recirculation d'air .....	65, 67
Reconnaissance de limite de vitesse .....	138–139
Récupération d'énergie .....	20, 130
REF .....	93
Référence couleur peinture .....	236
Régénération filtre à particules .....	191
Réglage de la date .....	24–25, 261, 286
Réglage de la répartition d'air .....	63, 65–66
Réglage de la température .....	63–64
Réglage de l'heure .....	24–25, 261, 286
Réglage des appuis-tête .....	48–49
Réglage des projecteurs .....	83
Réglage des sièges .....	47, 49, 54–56
Réglage du débit d'air .....	65–66
Réglage du site des projecteurs .....	83

Réglage en hauteur d es ceintures de sécurité .....	98
Réglage en hauteur et en profondeur du volant .....	51
Réglage lombaire .....	47, 49
Régulateur de vitesse .....	138–140, 142–144
Régulateur de vitesse adaptatif .....	145
Régulateur de vitesse adaptatif avec fonction Stop .....	139–140
Régulation par la reconnaissance d e limite de vitesse .....	139–140
Réinitialisation de la détection de sous-gonflage .....	135–136
Réinitialisation de la télécommande .....	35
Remise à zéro compteur kilométrique journalier .....	22
Remise à zéro trajet .....	23
Remontage d'une roue .....	208–209
Remorquage .....	224, 226–227
Remorquage d'un véhicule .....	224, 226–227
Remorquage du véhicule .....	225
Remorque .....	95, 181
Remplacement des fusibles .....	214–215
Remplacement des lampes .....	210–214
Remplacement filtre à air .....	191
Remplacement filtre à huile .....	191
Remplacement filtre habitacle .....	191
Remplissage d'AdBlue® .....	190, 194
Remplissage du réservoir de carburant .....	174
Répartiteur électronique de freinage (REF) .....	93
Réservoir d'AdBlue® .....	194
Réservoir de carburant .....	173–174
Réservoir lave-vitre .....	190

Rétroviseur intérieur ..... 52  
 Rétroviseurs extérieurs ..... 51–52, 68, 160  
 Révisions ..... 17, 191  
 Rhéostat d'éclairage ..... 22  
 Rideau d'occultation ..... 44–45  
 Rotule démontable sans outil ..... 181–184  
 Roue de secours ..... 192, 199–201, 204–207

---

## S

Saturation du filtre à particules (Diesel) ..... 191  
 SCR  
 (Réduction Catalytique Sélective) ..... 20, 193  
 Sécurité  
 des enfants ..... 102–107, 109, 111, 113–114  
 Sécurité enfants ..... 115–116  
 Sélecteur de vitesses ..... 125–129  
 Sièges arrière ..... 52–59, 104  
 Sièges avant ..... 47, 49–50  
 Sièges chauffants ..... 50  
 Sièges d'appoint ..... 57–59  
 Sièges électriques ..... 49–50  
 Sièges enfants ..... 100, 103–107, 111, 113–114  
 Sièges enfants classiques ..... 106–107  
 Sièges enfants i-Size ..... 114  
 Sièges enfants ISOFIX ..... 109, 111, 113  
 Signal de détresse ..... 90, 198  
 Smartphone ..... 27–28, 68, 179–180  
 Sous-capot moteur ..... 187–188  
 Sous-gonflage (détection) ..... 135  
 Spots latéraux ..... 84  
 Station de radio ..... 239, 253, 279–280

Stickers de personnalisation ..... 197  
 Stop & Start ..... 24, 61, 67, 133–134,  
 173, 187, 191, 222  
 Stores ..... 75  
 Streaming audio Bluetooth ..... 243, 255, 281  
 Super-verrouillage ..... 30, 32  
 Surtapis ..... 72, 137  
 Surveillance d'angles morts ..... 160, 162  
 Suspension ..... 192  
 Synchronisation de la télécommande ..... 35  
 Système actif de surveillance  
 d'angle mort ..... 162  
 Système d'antipollution SCR ..... 20, 193  
 Système d'assistance au freinage ..... 93  
 Système Hi-Fi ..... 70  
 Système hybride  
 rechargeable ..... 5, 27, 121, 132, 175  
 Systèmes de contrôle de la trajectoire ..... 93

Témoin READY ..... 187  
 Témoins ..... 11–12  
 Témoins d'alerte ..... 11, 21  
 Témoins lumineux ..... 11  
 Température du liquide  
 de refroidissement ..... 19  
 Tendelet ..... 77  
 TMC (Infos trafic) ..... 273  
 Toit ouvrant panoramique ..... 44–45  
 Totalisateur kilométrique ..... 21  
 Transport d'objets longs ..... 74  
 Trappe à carburant ..... 174  
 Trappe à ski ..... 74  
 Trappe de charge ..... 176, 179–180  
 Triangle de signalisation ..... 198

---

## U

USB ..... 241, 255, 276, 281

---

## T

Tableaux des fusibles ..... 214, 217  
 Tableaux des motorisations ..... 234  
 Tablette arrière ..... 75–76  
 Tablettes ..... 75  
 Télécommande ..... 29–31, 33–34  
 Téléphone ..... 71, 244–246, 258–259, 282–285  
 Téléphone Bluetooth  
 avec reconnaissance vocale ..... 246  
 Témoin de ceinture  
 conducteur non bouclée ..... 100  
 Témoin de ceintures ..... 100

---

## V

Ventilation ..... 60–61  
 Vérification des niveaux ..... 189–190  
 Vérifications courantes ..... 191–192  
 Verrouillage ..... 30–32  
 Verrouillage centralisé ..... 33  
 Verrouillage de l'intérieur ..... 33  
 Verrouillage des portes ..... 33  
 Vidange ..... 189  
 Vidéo ..... 281

Vide-poches .....	69
Visibilité .....	67
Vision arrière 180° .....	166
Vision avant 180° .....	166
Visiopark 1 .....	164
Visiopark 1 - Visiopark 2 .....	163, 166
Volant (réglage) .....	51

---

**W**

Wallbox .....	176
---------------	-----

















Automobiles PEUGEOT atteste, par application des dispositions de la réglementation européenne (Directive 2000/53) relative aux véhicules hors d'usage, qu'elle atteint les objectifs fixés par celle-ci et que des matières recyclées sont utilisées dans la fabrication des produits qu'elle commercialise. Les reproductions et traductions même partielles de ce document sont interdites sans autorisation écrite d'Automobiles PEUGEOT.



**PEUGEOT**



**4D CONCEPT**



AUTOMOBILES PEUGEOT - Siège Social : 7, rue Henri Sainte-Claire Déville - 92500 RUEIL-MALMAISON  
<http://www.peugeot.com>

Société anonyme au capital de 172.711.770 € - R.C.S.NANTERRE : 552 144 503

Imprimé en UE  
11-19

