



## Inhaltsverzeichnis / table of contents

### LED-SCHALTSCHRANKLEUCHTEN / LED CONTROL CABINET LIGHTS

GOGASWITCH SL4000 Schaltschrankleuchte / control cabinet light.....	6
GOGASWITCH SL4001 Schaltschrankleuchte 700 Lumen / control cabinet light 700 lumen.....	6
GOGASWITCH SL700 Schaltschrankleuchte / control cabinet light.....	7
GOGASWITCH LED-K Schaltschrankleuchte / control cabinet light.....	8
GOGASWITCH Anschlussleitung f. SL4000 & SL700 / connection cables f. SL4000 & SL700.....	9
GOGASWITCH Verbindungsleitung f. SL4000 & SL700 / connection cable f. SL4000 & SL700.....	9
GOGAFLEX Spiralkabel ohne Stecker / spiral cable without connector.....	9
GOGASWITCH Buchsen und Stecker f. SL4000 & SL700 / connectors f. SL4000 & SL700.....	9
GOGASWITCH Türschalter / door switch.....	9
GOGASWITCH LED025 Schaltschrankleuchte / control cabinet light.....	10
GOGASWITCH Verkabelung für LED025 / wiring for LED025.....	10
GOGASWITCH LE Schaltschrankleuchte / control cabinet light.....	11
GOGASWITCH LED-ST500 LED Schaltschrankleuchte 500 mm mit Steckdose /.....	12
LED control cabinet light 500 mm with socket.....	12
GOGASWITCH LED-ST700 LED Schaltschrankleuchte 700 mm mit Steckdose /.....	13
LED control cabinet light 700 mm with socket.....	13
GOGASWITCH LED-S Schaltschrankleuchte / control cabinet light.....	14
GOGASWITCH LS07-K-LED Schaltschrankleuchte / control cabinet light.....	14

### LED-SCHALTSCHRANKLEUCHTEN MIT METALLGEHÄUSE / LED CONTROL CABINET LIGHTS WITH METAL-HOUSING

GOGASWITCH LED-R technische Daten / technical data.....	15
GOGASWITCH LED-R mit Durchgangsverdrahtung / with feed-through wiring.....	15
GOGASWITCH LED-R mit Bewegungsmelder & Durchgangsverdrahtung / with motion detector & feed-through wiring.....	15
GOGASWITCH LED-R mit Türkontakt & Durchgangsverdrahtung / with door switch & feed-through wiring.....	16
GOGASWITCH LED-R mit Türkontakt-Anschluss & Durchgangsverdrahtung / with door switch connection & feed-through wiring.....	16
GOGASWITCH LED-U technische Daten / technical data.....	17
GOGASWITCH LED-U mit Durchgangsverdrahtung / with feed-through wiring.....	17
GOGASWITCH LED-U mit Bewegungsmelder & Durchgangsverdrahtung / with motion detector & feed-through wiring.....	17
GOGASWITCH LED-U mit Türkontakt & Durchgangsverdrahtung / with door switch & feed-through wiring.....	18
GOGASWITCH LED-U mit Türkontakt-Anschluss & Durchgangsverdrahtung / with door switch connection & feed-through wiring.....	18
GOGASWITCH LL-SK-R-LED mit montiertem Türkontaktschalter / with door switch.....	19
GOGASWITCH LL-ST-R-LED mit Anschlussmöglichkeit für Türkontaktschalter / with connection for door switch.....	19
GOGASWITCH LL-D-R-LED mit Durchgangsverdrahtung / with feed-through wiring.....	19
GOGASWITCH LL-SK-LED mit montiertem Türkontaktschalter / with door switch.....	20
GOGASWITCH LL-ST-LED mit Anschlussmöglichkeit für Türkontaktschalter / with connection for door switch.....	20
GOGASWITCH LL-D-LED mit Durchgangsverdrahtung / with feed-through wiring.....	20

### SCHALTSCHRANKLEUCHE MIT LEUCHTSTOFFRÖHRE / CONTROL CABINET LIGHT WITH NEON TUBE

GOGASWITCH LL-SK-R-E mit montiertem Türkontaktschalter / with door switch.....	21
GOGASWITCH LL-ST-R-E mit Anschlussmöglichkeit für Türkontaktschalter / with connection for door switch.....	21
GOGASWITCH LL-D-R-E ohne Anschlussmöglichkeit für Türkontaktschalter / without connection for door switch.....	21
GOGASWITCH LL-SK-E mit montiertem Türkontaktschalter/ with mounted door switch.....	22
GOGASWITCH LL-ST-E mit Anschlussmöglichkeit für Türkontaktschalter / with connection for door switch.....	22
GOGASWITCH LL-D-E ohne Anschlussmöglichkeit für Türkontaktschalter / without connection for door switch.....	22

### ANSCHLUSSLEITUNGEN, STECKER & ZUBEHÖR / CONNECTION CABLE, PLUGS & ACCESSORIES

GOGASWITCH LL-N Kabel für Versorgung 3x1,5mm <sup>2</sup> orange / cable for power supply.....	23
GOGASWITCH LL-L Kabel für potentialfreien Kontakt 3x0,75mm <sup>2</sup> / cable for pot. free contact.....	23
GOGASWITCH LL-N-UL Kabel für Versorgung 3xAWG14 grau / cable for power supply.....	23
GOGASWITCH LL-L-UL Kabel für pot.-freien Kontakt 3xAWG14 / cable for pot. free contact.....	23
GOGASWITCH 3-pol. Netz-Buchse / 3-poled main supply-socket.....	24
GOGASWITCH 3-pol. Netz-Stecker / 3-poled main supply-plug.....	24
GOGASWITCH 3-pol. Kurzschlussstecker / 3-poled short circuit-plug.....	24
GOGASWITCH AP-11 Türkontaktschalter / door switch.....	25
GOGASWITCH S-K-K Türkontaktschalter m. Anschlusskabel / door switch with cable.....	25
GOGASWITCH LL-B Bewegungsmelder in SMD-Technik / motion sensor - SMD technology.....	25
GOGASWITCH DS013 Türkontaktschalter / door switch.....	25

### SCHALTSCHRANKLEUCHE MIT UL-ZULASSUNG / CONTROL CABINET LIGHT WITH UL-APPROBATION

GOGASWITCH LL-SK-R-UL mit montiertem Türkontaktschalter / <i>with mounted door switch</i> .....	26
GOGASWITCH LL-ST-R-UL mit Anschlussmöglichkeit für Türkontaktschalter / <i>with connection for door switch</i> .....	26
GOGASWITCH LL-D-R-UL ohne Anschlussmöglichkeit für Türkontaktschalter / <i>without connection for door switch</i> .....	26
GOGASWITCH LL-N-UL Kabel für Versorgung 3xAWG14 grau / <i>cabl e for power supply</i> .....	27
GOGASWITCH LL-L-UL Kabel für pot.-freien Kontakt 3xAWG14/ <i>cabl e for potential free contact</i> .....	27
GOGASWITCH AC Stecker für Netzanschluss, weiß / <i>connector for power supply, white</i> .....	27
GOGASWITCH AC Stecker für pot-freien Türkontakt sw/gr / <i>connector for pot.-free door switch</i> .....	27

**LÜFTER & ZUBEHÖR / FANS AND ACCESSORIES**

GOGASWITCH LV Filterlüfter / <i>filter fans</i> .....	28
FORTSETZUNG GOGASWITCH LV Filterlüfter / <i>filter fans continued</i> .....	29
GOGASWITCH FL-ECO Filterlüfter / <i>filter fans</i> .....	29
GOGASWITCH FLO Filterlüfter Out mit Klappen / <i>filter fans out with flaps</i> .....	30
GOGASWITCH AFO Eintrittsfilter out pass. zu Filterlüfter m. Klappen / <i>inlet filter out match. to filterfan w. flaps</i> .....	30
GOGASWITCH AFI Austrittsfilter mit Klappen / <i>outlet filter with flaps</i> .....	31
GOGASWITCH FLI Filterlüfter IN pass. zu Austrittsfilter m. Klappen / <i>filter fans in match. to outlet filter w. flaps</i> .....	31
GOGASWITCH LV-IP55 Filterlüfter / <i>IP55 filter fans</i> .....	32
GOGASWITCH EC Filterlüfter / <i>filter fans</i> .....	33
GOGASWITCH LS Filterlüfter / <i>filter fans</i> .....	33
GOGASWITCH DVL Dachlüfter / <i>roof fan</i> .....	34
GOGASWITCH DL Dachlüfter / <i>roof fan</i> .....	34
GOGASWITCH DVE & DE Dachentlüftungen / <i>roof ventilation</i> .....	35
GOGASWITCH JET Spotlüfter / <i>roof fan</i> .....	36
GOGASWITCH IL Innenlüfter / <i>interior fan</i> .....	36
GOGASWITCH KL Kleinlüfter / <i>mini fan</i> .....	36
GOGALIGHT Temperaturüberwachungs-Set für Schaltschränke / <i>temperature control-set for control cabinets</i> .....	37
GOGASWITCH GV Austrittsfilter für Lüfterserie LV / <i>exit filter for LV-fans</i> .....	38
GOGASWITCH AF-ECO Austrittsfilter / <i>exit filter</i> .....	38
GOGASWITCH AFO Austrittsfilter Out / <i>exit filter "Out"</i> .....	38
GOGASWITCH GV-IP55 Austrittsfilter für Lüfterserie LV-IP55 / <i>exit filter for LV-IP55-fans</i> .....	38
GOGASWITCH LG Austrittsfilter für Lüfterserie LS / <i>exit filter for LS-fans</i> .....	38
GOGASWITCH P15/150S Filtermatten / <i>filter mat</i> .....	39
GOGASWITCH P15/350S, P15/500S Filtermatten & Feinstfiltermatten / <i>filter mat</i> .....	39
GOGASWITCH ZF IP55 Ersatz Z-Line Filter / <i>alternate Z-Line filter</i> .....	39
GOGASWITCH D Dichtungen / <i>gasket</i> .....	39
GOGASWITCH BV Blendrahmen / <i>blind frame</i> .....	40
GOGASWITCH AR Aufbaurahmen / <i>frame</i> .....	40
GOGASWITCH Kiemenblech / <i>gill plate</i> .....	41
GOGASWITCH AV Strahlwasserhauben aus Edelstahl / <i>hose-proof hood made of stainl. steel</i> .....	41
GOGASWITCH SWH Strahlwasserhauben Edelstahl IP56 / <i>hose-proof hood made of stainl. steel</i> .....	41

**KÜHLGERÄTE & ZUBEHÖR / COOLING UNITS & ACCESSORIES**

GOGASWITCH SlimLine Pro Schaltschrankkühlgerät / <i>switching cabinet cooling unit</i> .....	42
GOGASWITCH Zubehör Luftumlenkhaube / <i>accessories air deflector hood</i> .....	42
GOGASWITCH SlimLine Pro SS304 Schaltschrankkühlgerät Edelstahl / <i>switching cabinet cooling unit stainless steel</i> .....	43
GOGASWITCH SlimLine VARIO Schaltschrankkühlgerät variabel / <i>switching cabinet cooling unit variable</i> .....	43
GOGASWITCH Kühlgeräte Slim-Line-Serie / <i>cooling unit slim line series</i> .....	44
GOGASWITCH KG Kühlgeräte Slim-Line-Serie Wandmontage / <i>cooling unit slim line series wall mounting</i> .....	45
GOGASWITCH KG Kühlgeräte Slim-Line-Serie Dachmontage / <i>cooling unit slim line series roof assembly</i> .....	45
GOGASWITCH KG Kennlinien für Slim-Line-Serie / <i>characteristic curve for slim-line series</i> .....	46
GOGASWITCH CoolMatch Kühler m. variabl. Kühlleistung / <i>fans with variable cooling capacity</i> .....	47
GOGASWITCH ECO Kühlgeräte Wandmontage / <i>cooling unit ECO wall mounting</i> .....	48
GOGASWITCH MF Metallfilter / <i>metal filter</i> .....	49
GOGASWITCH SFM synthetic Filtermatten / <i>synthetic filter mats</i> .....	49
GOGASWITCH FH Filterhalter / <i>filter holder</i> .....	49

**OUTDOOR - KÜHLGERÄTE BIS 4.000 W / OUTDOOR - COOLING UNITS UP TO 4.000 W**

GOGASWITCH OUTDOOR Schaltschrankkühlgerät bis 1500 W / <i>switching cabinet cooling unit up to 1500W</i> .....	51
GOGASWITCH OUTDOOR Schaltschrankkühlgerät bis 4000W / <i>switching cabinet cooling unit up to 4000W</i> .....	52

**KÜHLGERÄTE PELTIER / PELTIER COOLING UNITS**

GOGASWITCH TG Solitherm Peltier-Kühlgeräte Halbeinbau / <i>peltier cooling units</i> .....	53
GOGASWITCH TG Solitherm Peltier-Kühlgeräte im Aufbaugehäuse / <i>peltier cooling units in built-on enclosures</i> .....	54
GOGASWITCH PKK Peltier Kondensations-Kit / <i>peltier condensate kit</i> .....	55
GOGASWITCH ARA Aufbaurahmen für Außenmontage / <i>frame for external installation</i> .....	55

**WÄRMETAUSCHER / HEAT EXCHANGERS**

GOGASWITCH LT Luft-/Luftwärmetauscher / <i>air/air heat exchanger</i> .....	56
---	----

GOGASWITCH RK Luft-/Wasserwärmetauscher / <i>air/water heat exchanger</i> .....	57
<b>ENTFEUCHTUNGSGERÄTE &amp; KONDENSATVERDAMPFER / DEHUMID. &amp; CONDENS. EVAPORATOR</b>	
GOGASWITCH PSE 30 Schaltschrank-Entfeuchtungsgerät / <i>dehumidifying for enclosures</i> .....	58
GOGASWITCH KV 60 (KV 60-ONR ohne Nachlaufrelais) / <i>without time delay-relay</i> .....	59
GOGASWITCH CE 8200.....	59
<b>SCHALTSCHRANK-HEIZUNGEN / CONTROL CABINET HEATER</b>	
GOGASWITCH SM SH Schaltschrankheizung m. PTC-Heizelement / <i>control cabinet heaters w. PTC-heating element</i> .....	60
GOGASWITCH SF SH Schaltschrankheizung m. Festwiderstand / <i>control cabinet heaters w. fixed resistor</i> .....	60
GOGASWITCH SL Schaltschrankheizung / <i>control cabinet heaters</i> .....	61
GOGASWITCH HL Schaltschrankheizung / <i>control cabinet heaters</i> .....	61
GOGASWITCH CS Schaltschrankheizung / <i>control cabinet heaters</i> .....	62
GOGASWITCH CS / CSL Schaltschrankheizung / <i>control cabinet heaters</i> .....	62
GOGASWITCH CR/CS Schaltschrankheizung mit Gebläse / <i>control cabinet heaters with fan</i> .....	63
GOGASWITCH FHG Flachheizgerät / <i>flat heater</i> .....	64
GOGASWITCH PTC-Schaltschrankheizung mit Gebläse / <i>PTC-control cabinet heaters with fan</i> .....	65
<b>THERMOSTATE &amp; HYGROSTATE / THERMOSTAT &amp; HYGROSTAT</b>	
GOGASWITCH Klein-Thermostat / <i>small thermostat</i> .....	66
GOGASWITCH Fix-Thermostat / <i>fix thermostat</i> .....	66
GOGASWITCH TRW/TWR Thermostat Wechsler / <i>thermostat changer</i> .....	67
GOGASWITCH NW Thermostat Wechsler / <i>thermostat changer</i> .....	67
GOGASWITCH E-NW Thermostat Wechsler elektronisch / <i>electronic thermostat changer</i> .....	67
GOGASWITCH E-HW Hygrostat / <i>hygrostat</i> .....	68
GOGASWITCH Hygrostat / <i>hygrostat</i> .....	68
GOGASWITCH E-THW Hygrotherm Thermostat + Hygrostat / <i>hygrotherm thermostat + hygrostat</i> .....	69
GOGASWITCH ETF012 Hygrotherm Hygrostat + Thermostat / <i>hygrotherm thermostat + hygrostat</i> .....	69
GOGASWITCH E-NCO Klein-Thermostat für Peltier-Kühlgeräte / <i>small thermostate for peltier cooling units</i> .....	70
GOGASWITCH TES Klein-Thermostat / <i>small thermostat</i> .....	70
GOGASWITCH TC-7800 einstellbarer Bi-Metall Temperaturregler / <i>adjustable bi-metallic temperature controller</i> .....	70
GOGASWITCH TS1/FS1 externe Sensoren / <i>external sensors</i> .....	71
GOGASWITCH TRP205 Temperatursteuerung / <i>temperature control</i> .....	72
GOGASWITCH TRP260 Temperatursteuerung / <i>temperature control</i> .....	72
GOGASWITCH TER150 Digitaler Temperaturregler / <i>digital temperature controller</i> .....	72
GOGALIGHT Temperaturüberwachungs-Set für Schaltschränke / <i>temperature control-set for control cabinets</i> .....	73
GOGASWITCH TLR400 Drehzahlregler / <i>speed controller</i> .....	74
<b>SCHALTSCHRANK-PLANTASCHEN / CIRCUIT DIAGRAM BAGS</b>	
GOGASWITCH DD-USB Schaltplantasche / <i>digital circuit diagram bag</i> .....	75
GOGASWITCH Kunststoff-Klarsichttaschen / <i>plastic translucent bags</i> .....	75
GOGASWITCH Kunststoff-Schaltplantasche / <i>plastic circuit diagram bags</i> .....	75
GOGASWITCH Blech-Schaltplantasche / <i>steel sheet circuit diagram bags</i> .....	75
GOGASWITCH B5 Universal Schaltschranktasche / <i>universal circuit diagram bag</i> .....	76
GOGASWITCH B5/393 Universal Schaltschranktasche / <i>universal circuit diagram bag</i> .....	76
GOGASWITCH ST-A4-U Universal Schaltschranktasche / <i>universal circuit diagram bag</i> .....	76
<b>KABELSCHUTZ-TÜRSCHLÄUCHE / DOOR-CONDUITS</b>	
GOGACON PE Schlauch für Schranktüren / <i>conduit for cabinet door</i> .....	77
GOGACON PA-SH Wellrohrhalter inkl. Deckel / <i>corrugated conduit holder incl. end cover</i> .....	77
GOGACON PAB beschichteter Geflechschlauch / <i>coated braided sleeve</i> .....	78
GOGACON PAB-B beschichteter Geflechschlauch Box / <i>coated braided sleeve box</i> .....	78
GOGACON SRER Befestigungsschellen für Geflechschlauch PAB + GSG / <i>fixing clamps for braided sleeve PAB + GSG</i> .....	78
<b>SICHTFENSTER / INSPECTION WINDOW</b>	
GOGASWITCH SRA Acrylglas Sichtfenster / <i>acrylic glass inspection window</i> .....	80
GOGASWITCH MFA Outdoor Abdeckung / <i>outdoor cover</i> .....	80
GOGASWITCH SV Edelstahl Sichtfenster / <i>stainless steel inspection window</i> .....	81
<b>STECKDOSE SCHNAPPBAR / SNAP SOCKETS</b>	
GOGASWITCH AST STECKDOSE / <i>socket</i> .....	82
GOGASWITCH SD STECKDOSE mit/ohne Glasrohrsicherung / <i>socket with-without glass-tube-fuse</i> .....	82
GOGASWITCH FI-LS inkl. Leitungsschutzschalter / <i>incl. circuit breaker</i> .....	83
GOGACON SPF Spiralschlauch zur Kabelbündelung PE gefärbt/ <i>spiral conduit for cable bundling PE colored</i> .....	83
GOGACON GS-PP Geflechschlauch / <i>braided sleeve</i> .....	83
<b>AUFSCHNAPPBARE BAUSTEINE / SNAPABLE BUTTON-HOLDER</b>	
GOGASWITCH MPE Montagemodul Löten / <i>mounting module for soldering</i> .....	84

GOGASWITCH PTS Montagemodul für Potentiometer / <i>mounting module for potentiometer</i> .....	84
GOGASWITCH MMT Montagemodul für Taster & Schalter / <i>mounting module for switches</i> .....	84

### **DIODENBAUSTEINE / DIODE COMPONENTS**

GOGASWITCH EMD24 Lampenprüfgatter / <i>lamp test circuit gate module</i> .....	85
GOGASWITCH EMDN Diodenbaustein – gemeinsame Anode / <i>diode module – common anode</i> .....	85
GOGASWITCH EMD Diodenbaustein – gemeinsame Kathode / <i>diode module – common cathode</i> .....	85
GOGASWITCH EMDI Diodenbaustein – frei beschaltbare Diode / <i>diode module – freely wireable</i> .....	85
GOGASWITCH DGE Diodenbaustein frei beschaltbar / <i>diode module freely wireable</i> .....	86
GOGASWITCH Diodenbaustein m.gemeinsamem Bezugspunkt, gem. Anode / <i>diode module with common reference point, common anode</i> .....	86
GOGASWITCH LPE Lampenprüfgatter / <i>lamp test circuit gate module</i> .....	86

### **PRODUKTE ZUR VERBESSERUNG DER EMV / PRODUCTS FOR IMPROVEMENT OF EMC**

siehe Katalog / <i>see catalogue</i> GOGASHIELD .....	87
---	----

### **HUTSCHIENEN / DIN RAILS**

GOGASWITCH TS Hutschienen / <i>DIN rails</i> .....	88
GOGASWITCH TS-ALU Hutschienen aus Aluminium / <i>aluminium DIN rails</i> .....	88
GOGASWITCH TSK-ALU Kombi-Schienen aus Aluminium / <i>aluminium combi rails</i> .....	88

### **ANKERSCHIENEN, BÜGELSCELLEN & ZUBEHÖR / ANCHOR RAILS, BOLT CLAMPS & ACCESSOIRS**

GOGASWITCH C-Schienen Aluminium / <i>C-rails aluminum</i> .....	89
GOGASWITCH C-Schienen / <i>C-rails</i> .....	89
GOGASWITCH A8 Ankerschiene / <i>anchor rail</i> .....	89
GOGASWITCH Schrägsteller / <i>angle adapter</i> .....	89
GOGASWITCH GME einschwenkbare Gleitmutter trapezförmig / <i>swing-in slide nut trapezoidal-shaped</i> .....	90
GOGASWITCH BSK Bügelschellen inklusive Kunststoffwanne / <i>bolt clamps with plastic troughs</i> .....	90
GOGASWITCH GWK Kunststoff-Gegenwanne f. BSK / <i>plastic troughs for bolt clamps</i> .....	90
GOGASHIELD BSM Bügelschellen mit Metallwanne / <i>clamp clips with metal tub</i> .....	91
GOGASHIELD GWM Metall-Gegenwannen für BSM Bügelschellen / <i>metal counter through for clamp clips</i> .....	91

### **VERDRAHTUNGSKANÄLE / WIRING DUCT**

GOGASWITCH VK Verdrahtungskanäle geschlitzt / <i>wiring duct slotted</i> .....	92
GOGASWITCH DHK Drahhalter / <i>wire holders</i> .....	92
GOGASWITCH SN Spreiznieten / <i>wire holders</i> .....	92

### **WERKZEUGE FÜR VERDRAHTUNGSKANÄLE / TOOLS FOR WIRING CHANNELS**

GOGATOOL AVK80 Ausklinkzange / <i>notching pliers</i> .....	94
GOGATOOL PSVK110 Pelikanschere / <i>pelican scissors</i> .....	94

### **KABELKANÄLE / CABLE DUCT**

GOGASWITCH RX Kabelkanal / <i>cable duct</i> .....	95
GOGASWITCH KSH & KSM Kabelsammelhalter / <i>cable holder</i> .....	95
GOGASWITCH ADS Verschlussstreifen / <i>blanking plate</i> .....	95

### **PROFILSCHIENE FÜR S7-300 / PROFILE RAIL FOR S7-300**

GOGASWITCH Baugruppenträger für S7-300 / <i>module rack for S7-300</i> .....	96
--	----

**GOGASWITCH SL4000 Schaltschrankleuchte / control cabinet light**

Bewegungsmelder 5 Min. Ausschaltzeit / motion sensor 5 min. switched on  
24 – 265 V DC/AC – 50/60 Hz Universalspannung / universal voltage  
Durchgangsverdrahtung / daisy chain wiring  
Magnet- und Schraubbefestigung mit Clips/ magnet- and screw-mounting with clips  
Langlebig und wartungsfrei / long-lasting and maintenance-free  
Lebensdauer 60.000 Std. bei +20°C / lifespan of 60.000 hrs. at +20°C

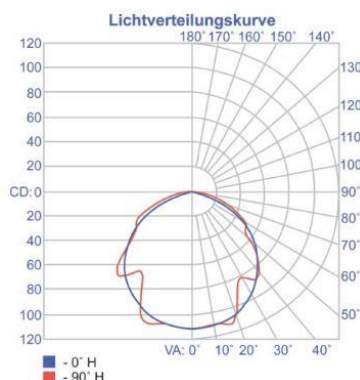
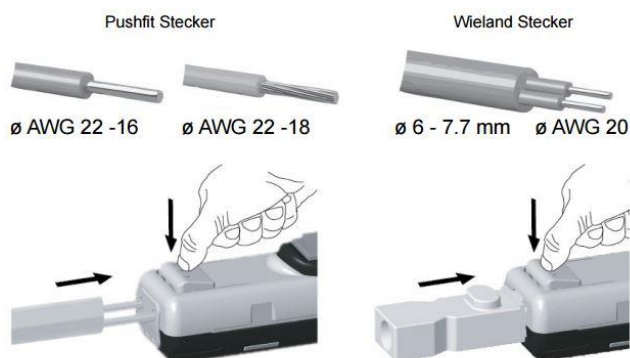

Leistungsaufnahme / power consumption: 4 W  
Lichtstärke / light intensity: 400 lm bei / at 120° / 6500k  
Maximale Durchverdrahtung / max. daisy chain cables: 16 Leuchten bei AC / 8 Leuchten bei DC / 16 lights at AC / 8 lights at DC  
Gehäuse / enclosure: Kunststoff, PC/ABS blau, Deckel transparent / plastic, PC/ABS blue, cover transparent  
Einsatztemperatur / operating-temperature: -30 - +70°C  
Anschluss / connection: 2-poliger Wieland-Stecker mit Verriegelung oder Klemmen / 2-pole Wieland-male with locking or terminals  
Schutzart/Schutzklasse / protection grade/class: IP20/2  
Approbationen / approvals: CE, cURus File No E358386, CSA  
Abmessungen / dimensions: 350 x 35 x 32 mm  
Gewicht / weight: 0,14 kg



Typ type	Betriebs- spannung operation voltage	Auslöser trigger	Anschluss connection	Befestigung mounting	ArtNr	€/Stk. /pc.
SL4000	24-265 V DC/AC 50/60Hz	Bewegungsmelder / motion	Stecker / plug	Magnet und Clip / magnet and clip	151010	83,00
SL4000-S	24-265 V DC/AC 50/60Hz	Schalter / switch	Stecker / plug	Magnet und Clip / magnet and clip	151011	76,70
SL4000-K	24-265 V DC/AC 50/60Hz	Bewegungsmelder / motion	Klemmen / clamps	Magnet und Clip / magnet and clip	151014	72,50
SL4000-SK	24-265 V DC/AC 50/60Hz	Schalter / switch	Klemmen / clamps	Magnet und Clip / magnet and clip	151015	68,40

**GOGASWITCH SL4001 Schaltschrankleuchte 700 Lumen / control cabinet light 700 lumen**

Leistungsaufnahme / power consumption: 8 W  
Lichtstärke / light intensity: 700 lm bei / at 120° / 6500k  
Approbationen / approvals: CE, RoHS, cURus, CSA  
Sonstige Daten wie Typ SL4000 / other datas like type SL4000



**NEU 700 Lumen / new 700 lumen**

Typ type	Betriebs- spannung operation voltage	Auslöser trigger	Anschluss connection	Befestigung mounting	ArtNr	€/Stk. /pc.
SL4001	120-230 V AC 50/60Hz	Bewegungsmelder / motion	Stecker / plug	Magnet und Clip / magnet and clip	151016	90,30
SL4001-S	120-230 V AC 50/60Hz	Schalter / switch	Stecker / plug	Magnet und Clip / magnet and clip	151017	83,00

Preise gültig ab 01.07.2021 exkl. MwSt., freibleibend, Auftragsrabatt auf Anfrage / prices are valid from 01.07.2021 excl. VAT, subject to change, discounts upon request  
sonst. Konditionen siehe [www.gogatec.com/AGB.pdf](http://www.gogatec.com/AGB.pdf), techn. Änderungen vorbehalten / terms & conditions can be found on our website: [www.gogatec.com/AGB.pdf](http://www.gogatec.com/AGB.pdf); error, technical modifications and variations are reserved

**GOGASWITCH SL700 Schaltschrankleuchte / control cabinet light**

**6W / 700Lumen!**

- Viele Optionen serienmäßig / many options as standard
- Multifunktionstaste / multi-function button
- Weitbereichsspannungseingang / wide-range voltage input
- Steckbare Zu- und Verbindungsleitungen / pluggable supply line and connection cable
- Leuchte in 2 Richtungen drehbar / light is turnable in 2 directions
- Magnet- und Schraubbefestigung / magnetic and screw fixing
- Integrierte Optik / integrated optics
- Hohe Lebensdauer und geringe Leistungsaufnahme / long service life and low power consumption
- Bei einer Versorgung mit AC Spannung können bis zu 10 Leuchten und bei DC Spannung bis zu 8 Leuchten miteinander verbunden werden! /
- AC power supply allows up to 10 lights and a DC power supply allows up to 8 lights to be connected to each other!
- Multifunktionstaste: Leuchte schaltet nach 1h automatisch ab -12s auf die Multifunktionstaste drücken - "Dauer-Ein", nach erneutem Drücken für 12s - "Bewegungsmelder-Modus" /
- multi functional button: light switches automatically off after 1h - press the button 12s long - "continuous light", after pressing it again 12s - "motion detection mode"
- Abschaltzeit Bewegungsmelder / switch off time motion detector: 5 min

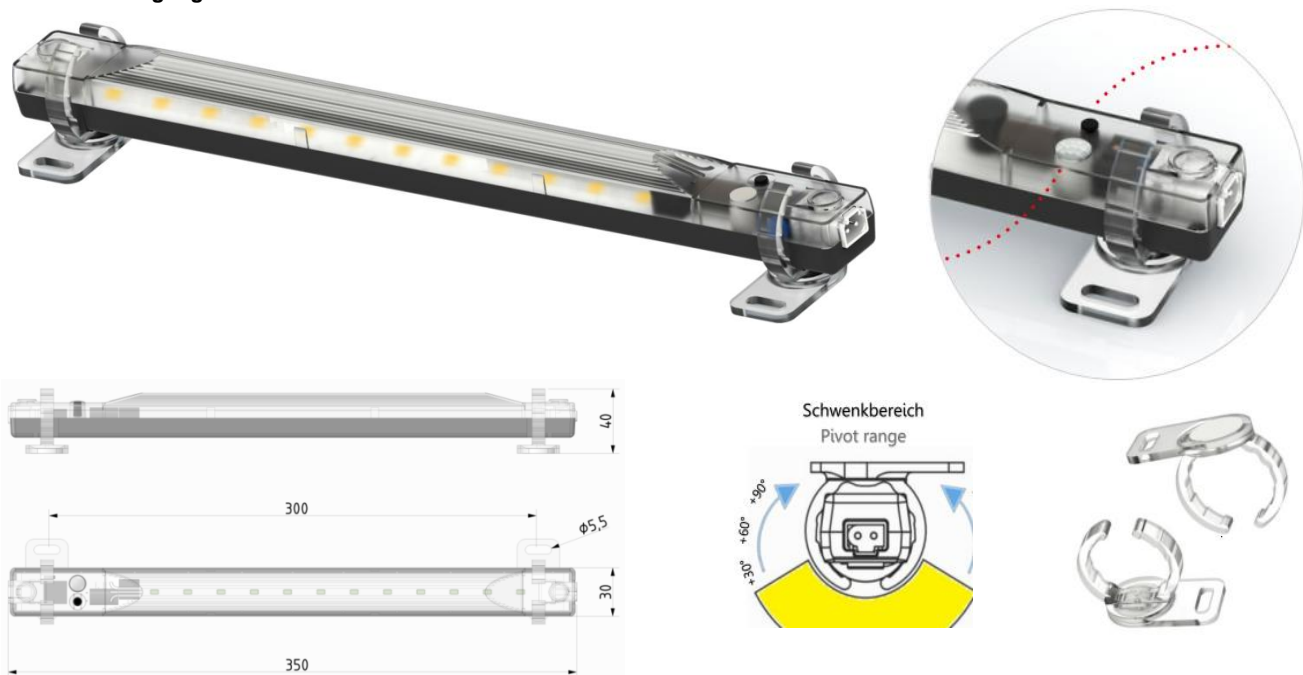

**Eingangsspannung / input voltage:** 24 - 265 V AC/DC - 50/60 Hz  
**Leistungsaufnahme / power consumption:** 6 W  
**Lichtstrom / luminosity:** 700 lm bei / at 5.000k  
**Schutzart/Schutzklasse / protection grade/class:** IP20/2  
**Anschluss / connection:** 2-poliger Wieland-Stecker / 2-pole wieland-male plug  
**Abmessungen / dimensions:** 350 x 30 x 40 mm  
**Lebensdauer / service life:** 50.000 Std. bei 20°C / 50.000 hours at 20°C  
**Max. Luftfeuchtigkeit / max. humidity:** 90% rF nicht kondensierend / non condensing  
**Befestigung / mounting:** Magnet- und Schraubbefestigung / magnet and screw fixing  
**Gewicht / weight:** 0,15 kg  
**Einsatztemperatur / operating-temperature:** -20 - +60°C  
**Approbationen / approvals:** CE, UL in Vorbereitung / in preparation  
**Lieferumfang / scope of delivery:** LED-Leuchte, Befestigungsclips mit Magnet- und Schraubbefestigung / LED-light, mounting clips for magnetic and screw fixing, fixing screws



Typ	Ein-/Ausschalter	Multifunktionstaste	Bewegungsmelder	ArtNr	€ /Stk.
type	on/off switch	multi function button	motion detection		/pc.
SL701	Ja / yes	Ja / yes	Ja / yes	151050	120,40
SL700	Ja / yes	Ja / yes	Nein / no	151051	107,80

Preise gültig ab 01.07.2021 exkl. MwSt., freibleibend, Auftragsrabatt auf Anfrage / prices are valid from 01.07.2021 excl. VAT, subject to change, discounts upon request  
 sonst. Konditionen siehe [www.gogatec.com/AGB.pdf](http://www.gogatec.com/AGB.pdf), techn. Änderungen vorbehalten / terms & conditions can be found on our website: [www.gogatec.com/AGB.pdf](http://www.gogatec.com/AGB.pdf); error, technical modifications and variations are reserved

**GOGASWITCH LED-K Schaltschrankleuchte / control cabinet light**

- Wahltaster (Bewegungsmelder, Ein, Aus) / programm button (motion detector, On, Off)
- Bewegungsmelder / motion detector
- Seitlicher Netzanschluss / side power supply
- Großer Spannungsbereich / wide voltage range
- Durchgangsverdrahtung zum Anschluss von bis zu 8 Leuchten / through-wiring for connection of up to 8 cabinet lights
- Integrierter Überspannungsschutz / built-in overvoltage protection
- Gedimmtes Ein-/Ausschalten / dimmed switch ON/OFF
- geringe EMV-Störung / low EMC emissions
- Einbau in Wand- oder Standschrank (auch VX) / mounting in wall- or standing cabinet (also VX)
- Inklusive Halteklammern / incl. holding clamps

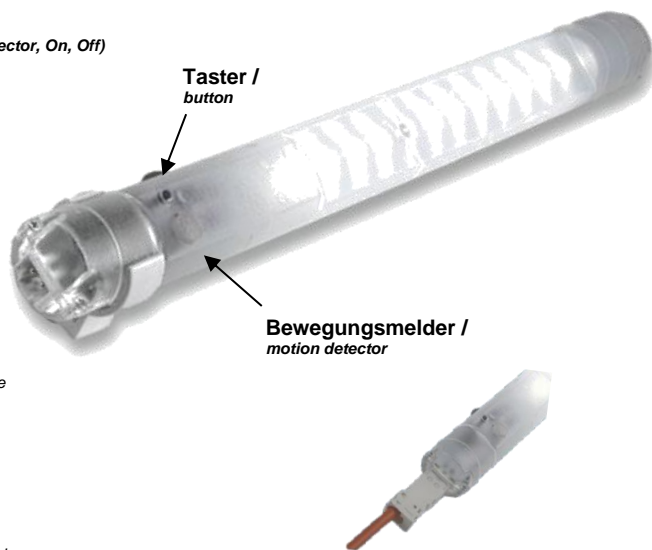

- Material / material: PC
- Netzanschluss / power connector: 2 pol. Stecker weiß / 2-pole plug, white
- Betriebsspannung / operation voltage: 20 – 265 V DC/AC
- Leistungsaufnahme / power consumption: 6,4 W
- Lichtleistung / light output: 800 Lm
- Lichtfarbe / light colour: Cool White
- Empfohlene Vorsicherung / recommended pre-fuse: 2 A
- Gehäusefarbe / housing colour: transparent
- Befestigung / mounting: Schraub-, Magnetbefestigung / screw-, magnet fixing
- Schutzart / protection grade: IP20
- Betriebstemperatur / operation temperature: -10°C bis / up to +45°C, max. 95% rel. Luftfeuchte / rel. humidity
- Approbationen / approvals: CE, EMV, RoHS

Typ <i>type</i>	Spannungsbereich <i>voltage range</i>	Abmessungen <i>mm</i> <i>dimensions</i>	Leistung LED <i>LED power</i>	Befestigung <i>mounting type</i>	Gewicht <i>kg</i> <i>weight</i>	Art.Nr. <i>part no.</i>	€ <i>/Stk.</i> <i>/pc.</i>
LED-K-B	20 - 265 V DC/AC	360 x 35 x 44	6,4 W	Schraub / <i>screw</i>	0,14	151060	154,00
LED-K-M				Magnet / <i>magnet</i>			

**Passendes Anschlusszubehör und Kabel  
siehe Zubehör f. Leuchten SL4000 & SL700 /  
suitable connection accessories and cables see  
accessories f. cabinet lights SL4000 & SL700**

**GOGASWITCH Halteklammern-Set für LED-K Schaltschrankleuchte (2 Stk.) /  
holding clamps set for LED-K cabinet light (2pcs.)**

Befestigungsart <i>mounting type</i>	Art.Nr. <i>part no.</i>	€ <i>/Set</i> <i>/set</i>
Schraub / <i>screw</i>	161065	5,81
Magnet / <i>magnet</i>	161066	14,52

Schraubbefestigung /  
screw fixing



Magnetbefestigung /  
magnet fixing



Preise gültig ab 01.07.2021 exkl. MwSt., freibleibend, Auftragsrabatt auf Anfrage /  
prices are valid from 01.07.2021 excl. VAT, subject to change, discounts upon request  
sonst. Konditionen siehe [www.gogatec.com/AGB.pdf](http://www.gogatec.com/AGB.pdf), techn. Änderungen vorbehalten  
terms & conditions can be found on our website: [www.gogatec.com/AGB.pdf](http://www.gogatec.com/AGB.pdf); error, technical modifications and variations are reserved



**GOGASWITCH Anschlussleitung f. SL4000 & SL700 / connection cables f. SL4000 & SL700**

Typ	Länge m	Farbe	Querschnitt mm <sup>2</sup>	Zulassung Kabel und Stecker	ArtNr	€/Stk.
type	length	colour	diameter	approval		/pc.
SL4-AK05 WS	0,5	weiß	2 x 1,5	-	151024	6,54
SL4-AK20 WS	2	weiß	2 x 1,5	-	151022	8,81
SL4-AK30 WS UL	3	weiß	2 x AWG18	cURus	151021	13,91
SL4-AK30 OR UL	3	orange	2 x AWG18	cURus	151020	13,30
SL4-AK30 WS	3	weiß	2 x 1,5	-	151023	11,70
SL4-AK40 WS	4	weiß	2 x 1,5	-	151025	13,60



**GOGASWITCH Verbindungsleitung f. SL4000 & SL700 / connection cable f. SL4000 & SL700**

Typ	Länge m	Farbe	Querschnitt mm <sup>2</sup>	Zulassung Kabel und Stecker	ArtNr	€/Stk.
type	length	colour	diameter	approval		/pc.
SL4-VK05 OR	0,5	orange	2 x AWG18	cURus	151032	13,42
SL4-VK05 WS	0,5	weiß	2 x AWG18	cURus	151033	13,42
SL4-VK10 OR	1	orange	2 x AWG18	cURus	151038	16,71
SL4-VK10 WS	1	weiß	2 x AWG18	cURus	151039	23,63



**GOGAFLEX Spiralkabel ohne Stecker / spiral cable without connector**

**Kabel / cable:** PVC weiß, Adern blau, braun / PVC white, wires blue, brown  
**Enden:** je 200 mm, einmal tangential, einmal axial / both 200 mm, tangential and axial

Typ	Länge mm / length mm		Kupferzahl per Stk./pc.	Farbe	ArtNr	€/Stk.
type	geschlossen closed	ausgezogen drawn out	copper weight	colour	part no.	/pc.
SPYY 2x0,75/600	600	2100	0,60	weiß	199200075020600.1	28,20
SPYY 2x0,75/800	800	2800	0,47	weiß	199200075020800.1	31,50



**GOGASWITCH Buchsen und Stecker f. SL4000 & SL700 / connectors f. SL4000 & SL700**

Typ	für	für	Zulassung Buche und Stecker	ArtNr	€/Stk.
type	for	for	approval		/pc.
SL4-BU	Buchse	Anschluss+Verbindung	cURus	151040	4,80
SL4-ST	Stecker	Verbindung	cURus	151041	4,45
SL4-BU/ST	Buchse/Stecker	Verbindungsstecker	cURus	151042	9,28



**GOGASWITCH Türschalter / door switch**

Typ	Beschreibung	ArtNr	€/Stk.
type	description		/pc.
SL4-TSK OR	Türschalter m. Kabel, Stecker und Platte / door switch w. cable, plug and plate	151045	32,15
SL4-TSB	Türschalter m. Platte und Schraube / door switch w. plate and screw	151046	20,81
AP4T10Z11	Türschalter m. M16 Anschluss, 1S+1Ö / door switch w. M16 connector	525-AP4T10Z11	9,30
AP5T10Z11	Türschalter mit M20 Anschluss / door switch with M16 connector	525-AP5T10Z11	9,28
AP4T10W20	Türschalter m. M16 Anschluss, 2Ö / door switch w. M16 connector	525-AP4T10W20	a.A.
SL4-B	Befestigungsplatte m. 2 Schrauben / mounting plate w. 2 screws	151049	3,43

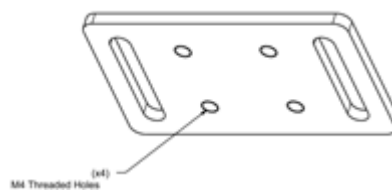
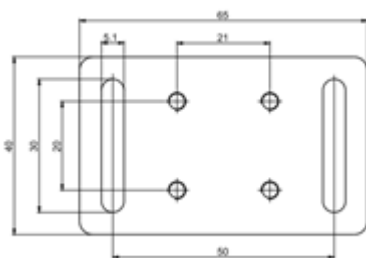

Preise gültig ab 01.07.2021 exkl. MwSt., freibleibend, Auftragsrabatt auf Anfrage / prices are valid from 01.07.2021 excl. VAT, subject to change, discounts upon request  
sonst. Konditionen siehe [www.gogatec.com/AGB.pdf](http://www.gogatec.com/AGB.pdf), techn. Änderungen vorbehalten / terms & conditions can be found on our website: [www.gogatec.com/AGB.pdf](http://www.gogatec.com/AGB.pdf); error, technical modifications and variations are reserved

**GOGASWITCH LED025 Schaltschrankleuchte / control cabinet light**

Ein-/Ausschalter oder Bewegungsmelder / on/off-switch or motion sensor  
 Weitbereichsspannung / wide range voltage  
 Internes Netzteil / internal power supply  
 Durchgangsverdrahtung / through wiring  
 Langlebig und wartungsfrei / long-lasting and maintenance-free  
 Magnet- oder Schraubbefestigung / magnet- or screw-mounting



Leistungsaufnahme / power consumption: max. 5 W  
 Lichtstärke / light intensity: 400 lm bei / at 120°  
 Lebensdauer / durability: 60.000 h bei / at +20° C  
 Gehäuse / enclosure: Kunststoff, transparent / plastic, transparent  
 Einsatz-/Lagertemperatur / operating-/storage temperature: -30 bis / to +60° C / -40 bis / to +85° C  
 Einsatz-/Lagerfeuchtigkeit / operating-/storage humidity: max 90 % (nicht kondensierend / non condensing)  
 Anschluss / connection: 2-poliger Stecker mit Verriegelung / 2-pole male with locking  
 Schutzart/Schutzklasse / protection grade/class: IP20 / II  
 Approbationen / approvals: UL File No E234324, VDE  
 Abmessungen / dimensions: 351 x 36 x 32 mm



Typ <i>type</i>	Betriebs- spannung <i>operation voltage</i>	Auslöser <i>trigger</i>	Befestigung <i>mounting</i>	ArtNr	€/Stk. <i>/pc.</i>
LED025-230SM	100-240 V AC 50/60Hz	Schalter / switch	Magnet	569-25400-00	96,80
LED025-230SS			Schrauben / screw	569-25400-01	85,60
LED025-230SC			Clip	569-25400-03	85,60
LED025-230BM		Bewegungsmelder / motion sensor	Magnet	569-25410-00	154,00
LED025-230BS			Schrauben / screw	569-25410-01	143,10
LED025-230BC			Clip	569-25410-03	143,10
LED025-24SM	20-60 V DC	Schalter / switch	Magnet	569-25401-00	142,50
LED025-24SS			Schrauben / screw	569-25401-01	131,40
LED025-24SC			Clip	569-25401-03	129,00
LED025-24BM		Bewegungsmelder / motion sensor	Magnet	569-25411-00	215,00
LED025-24BS			Schrauben / screw	569-25411-01	204,00
LED025-24BC			Clip	569-25411-03	207,00
LED025-12SM	12 V DC	Schalter / switch	Magnet	569-25402-00	142,40
LED025-12SS			Schrauben / screw	569-25402-01	131,50
LED025-12SC			Clip	569-25402-03	131,50

**GOGASWITCH Verkabelung für LED025 / wiring for LED025**



Typ <i>type</i>	Zulassung <i>approval</i>	Länge m <i>length</i>	ArtNr 12 V DC	€/Stk. <i>/pc.</i>	ArtNr 20-60 V DC	€/Stk. <i>/pc.</i>	ArtNr 100-240V AC	€/Stk. <i>/pc.</i>
Anschlussleitung / connection cable 2 x 1,5 mm <sup>2</sup>	VDE	0,5	-	-	-	-	151024	6,54
Anschlussleitung / connection cable 2 x 0,75 mm <sup>2</sup>	VDE	2	569-244389	22,11	569-244360	15,15	-	-
Anschlussleitung / connection cable 2 x 1,5mm <sup>2</sup>	VDE	2	-	-	-	-	151022	8,81
Anschlussleitung / connection cable 2 x 0,75mm <sup>2</sup>	cURus	2	569-244390	33,99	569-244361	26,54	151021	13,91
Verbindungsleitung / connection cable 2 x 0,75mm <sup>2</sup>	cURus	0,5	-	-	-	-	151033	13,42
Verbindungsleitung / connection cable 2 x 1,5 mm <sup>2</sup>	VDE	1	569-244391	23,15	569-244362	16,00	-	-
Verbindungsleitung / connection cable 2 x 0,75mm <sup>2</sup>	cURus	1	569-244392	41,03	569-244363	32,13	151039	23,63

Typ <i>type</i>	ArtNr 12 V DC	€/Stk. <i>/pc.</i>	ArtNr 20-60 V DC	€/Stk. <i>/pc.</i>	ArtNr 100-240V AC	€/Stk. <i>/pc.</i>
Buchse für Leuchtenanschluss / socket for the light	569-264065	9,30	569-264059	7,66	151040	4,80
Stecker für Verbindungskabel / plug for connection cable	569-264066	8,65	569-264060	7,33	151041	4,45



Preise gültig ab 01.07.2021 exkl. MwSt., freibleibend, Auftragsrabatt auf Anfrage /  
 prices are valid from 01.07.2021 excl. VAT, subject to change, discounts upon request  
 sonst. Konditionen siehe [www.gogatec.com/AGB.pdf](http://www.gogatec.com/AGB.pdf), techn. Änderungen vorbehalten /  
 terms & conditions can be found on our website: [www.gogatec.com/AGB.pdf](http://www.gogatec.com/AGB.pdf); error, technical modifications and variations are reserved

**GOGASWITCH LE Schaltschrankleuchte / control cabinet light**

Strahlend helles weißes Licht mit Power LED / bright, white light with power LED  
 Universelle Montagemöglichkeiten / universal mounting possibilities  
 Energiesparend, lange Lebensdauer / energy-saving, high durability  
 Zur Schraubbefestigung / for screw-mounting  
 Mit bzw. ohne Ein/Aus-Schalter / with or without on/off switch  
 Bruchstabile Kunststoffabdeckung / break-resistant plastic cover  
 Geringes Gewicht / low weight  
 Schutzklasse IP54 / protection class IP54



**Ausführung / version:**

- L - feste 2m Anschlussleitung, 2-adrig / fixed 2m connection cable, 2-wire
- SL - feste 2m Anschlussleitung, 2-adrig + EIN/AUS-Taster / fixed 2m connection cable, 2-wire+on/off switch

Lieferumfang / scope of delivery: LED-Leuchte, Anschlussleitung 2m lang, Befestigungsschrauben / LED-light, connect. cable 2m, mounting screws

Typ	Abmessungen	Spannung	Leistungsaufnahme / Lichtstrom		Art.Nr.	€
type	dimensions	voltage	power consumption / luminous flux		part no.	/pc.
<b>ohne EIN/AUS Taster / without ON/OFF switch</b>						
LE-150-L	175 x 25 x 34mm	24VDC	3W	315lm	90-LE-150-L	67,20
LE-300-L	355 x 25 x 34mm		7W	535lm	90-LE-300-L	118,30
LE-450-L	480 x 25 x 34mm		13W	1600lm	90-LE-450-L	171,00
LE-600-L	640 x 25 x 34mm		14W	1135lm	90-LE-600-L	187,00
<b>mit EIN/AUS Taster / with ON/OFF switch</b>						
LE-150-SL	185 x 25 x 34mm	24VDC	3W	315lm	90-LE-150-SL	71,20
LE-300-SL	365 x 25 x 34mm		7W	535lm	90-LE-300-SL	122,40
LE-450-SL	480 x 25 x 34mm		13W	1600lm	90-LE-450-SL	175,00
LE-600-SL	650 x 25 x 34mm		14W	1135lm	90-LE-600-SL	208,00
<b>ohne EIN/AUS Taster / without ON/OFF switch</b>						
LE-150-L-230	175 x 25 x 34mm	230VAC	5W	320lm	90-LE-150-L-230	80,90
LE-300-L-230	355 x 25 x 34mm		10W	685lm	90-LE-300-L-230	128,70
LE-450-L-230	480 x 25 x 34mm		15W	1250lm	90-LE-450-L-230	183,00
LE-600-L-230	640 x 25 x 34mm		20W	1450lm	90-LE-600-L-230	204,00
<b>mit EIN/AUS Taster / with ON/OFF switch</b>						
LE-150-SL-230	185 x 25 x 34mm	230VAC	5W	320lm	90-LE-150-SL-230	85,20
LE-300-SL-230	365 x 25 x 34mm		10W	685lm	90-LE-300-SL-230	126,40
LE-450-SL-230	480 x 25 x 34mm		15W	1050lm	90-LE-450-SL-230	187,00
LE-600-SL-230	650 x 25 x 34mm		20W	1450lm	90-LE-600-SL-230	208,00
<b>Zubehör / accessories</b>						
Türpositionsschalter mit 3m Leitung / door-position-switch with 3m cable					90-S-K-LE-30	34,13
Türpositionsschalter mit 1S+Ö / door-position-switch with 1 NC+NO					65-SK	26,71
Steckernetzteil / power supply 230VAC/24VDC					90-SN-LE-230	61,10
2 Stk. Haltemagnet* / 2 pcs. retaining magnets*					90-72MAGD22VE	23,8



\*sehr starker Neodym-Magnet mit schw. Gummiummantelung, Ø22mm, M4 Gewindebolzen / very strong neodymium magnet w. black rubber coating, Ø22mm, M4 threaded bolt

Preise gültig ab 01.07.2021 exkl. MwSt., freibleibend, Auftragsrabatt auf Anfrage / prices are valid from 01.07.2021 excl. VAT, subject to change, discounts upon request  
 sonst. Konditionen siehe [www.gogatec.com/AGB.pdf](http://www.gogatec.com/AGB.pdf), techn. Änderungen vorbehalten / terms & conditions can be found on our website: [www.gogatec.com/AGB.pdf](http://www.gogatec.com/AGB.pdf); error, technical modifications and variations are reserved



Hoher Lichtstrom (1080 / 1700 lm) / high luminous flux (1080 / 1700lm)

Integrierte Steckdose mit vielen Steckerstandards erhältlich / integrated socket with many socket standards available

Energiesparend, lange Lebensdauer / energy-saving, high durability

Magnet- oder Schraubbefestigung / magnet- or screw-mounting

Ein-/Ausschalter, Bewegungsmelder o. Anschluss für ext. Türkontaktschalter / On/off switch, movement sensor or connection for external door switch

Durchgangsverdrahtung / daisy chain

Gehäuse / enclosure: Kunststoff, transparent / plastic, transparent

Betriebsspannung / operating voltage: 220-240 VAC / 50/60Hz ( USA/Kanada (5) 120VAC ,50/60 Hz)

Anschluss / connection: 3-poliger Stecker mit Verriegelung / 2-pole male with locking, 240 VAC, max. 2,5A

Leuchtmittel / lamp type: LED, Abstrahlwinkel / angle of radiation 120 °, 6500 K

Lebensdauer / durability: 60.000 h bei / at +20° C

Gewicht / weight : 500mm Länge/ length : 300g, 700mm Länge/ length : 400g

Einsatz-/Lagertemperatur / operating-/storage temperature: -40 bis / to +60° C / -40 bis / to +85° C

Einsatz-/Lagerfeuchtigkeit / operating-/storage humidity: max 90 % (nicht kondensierend / non condensing)

Schutzart/Schutzklasse / protection grade/class: IP20 / I (Schutzleiter / earthed)

Approbationen / approvals: VDE, USA/Kanada: UL File No E234324

Abmessungen / dimensions: siehe Zeichnungen (nächste Seite) / see drawings (next page)



## GOGASWITCH LED-ST500 LED Schaltschrankleuchte 500 mm mit Steckdose / LED control cabinet light 500 mm with socket

Länge / length : 500 mm

Leistungsaufnahme / power consumption: 11W

Lichtstrom / luminous flux: 1080 lm

1080 Lumen

Steckdose Type	Nennstrom Steckdose	Art.Nr.	€	Art.Nr.	€
socket type	nominal socket current	Magnetbefestigung	/Stk.	Schraubbefestigung	/Stk.
		magnet fixing	/pc.	screw fixing	/pc.
ohne Schaltmöglichkeit / without switching option					
DE/RU (1)	16	569-12130.0-30	140,10	569-12130.0-00	134,70
FR/PL/CZ/SK (2)	16	569-12131.0-30	137,50	569-12131.0-00	132,10
CH (3)	10	569-12132.0-30	145,80	569-12132.0-00	140,50
UK/IRL (4)	13	569-12133.0-30	140,10	569-12133.0-00	134,90
USA/Kanada (5)	15	569-12134.0-30	140,90	569-12134.0-00	135,60
IT (6)	16	569-12135.0-30	144,00	569-12135.0-00	138,70
AU (7)	10	569-12137.0-30	154,00	569-12137.0-00	147,90
mit EIN/AUS Schalter / with ON/OFF switch					
DE/RU (1)	16	569-12100.0-30	143,60	569-12100.0-00	138,10
FR/PL/CZ/SK (2)	16	569-12101.0-30	140,90	569-12101.0-00	138,50
CH (3)	10	569-12102.0-30	149,10	569-12102.0-00	143,80
UK/IRL (4)	13	569-12103.0-30	143,50	569-12103.0-00	138,20
USA/Kanada (5)	15	569-12104.0-30	144,30	569-12104.0-00	138,90
IT (6)	16	569-12105.0-30	147,40	569-12105.0-00	142,10
AUS (7)	10	569-12107.0-30	157,00	569-12107.0-00	152,00
mit Anschluss für externen Türkontakt / with connection for external door switch					
DE/RU (1)	16	569-12120.0-30	148,10	569-12120.0-00	142,70
FR/PL/CZ/SK (2)	16	569-12121.0-30	145,30	569-12121.0-00	140,00
CH (3)	10	569-12122.0-30	154,00	569-12122.0-00	148,30
UK/IRL (4)	13	569-12123.0-30	148,00	569-12123.0-00	142,60
USA/Kanada (5)	15	569-12124.0-30	148,70	569-12124.0-00	143,40
IT (6)	16	569-12125.0-30	152,00	569-12125.0-00	146,60
AUS (7)	10	569-12127.0-30	161,00	569-12127.0-00	156,00
mit PIR-Bewegungsmelder / with PIR Movement Sensor					
DE/RU (1)	16	569-12110.0-30	188,00	569-12110.0-00	183,00
FR/PL/CZ/SK (2)	16	569-12111.0-30	185,00	569-12111.0-00	183,00
CH (3)	10	569-12112.0-30	193,00	569-12112.0-00	187,00
UK/IRL (4)	13	569-12113.0-30	187,00	569-12113.0-00	182,00
USA/Kanada (5)	15	569-12114.0-30	188,00	569-12114.0-00	183,00
IT (6)	16	569-12115.0-30	191,00	569-12115.0-00	186,00
AUS (7)	10	569-12117.0-30	200,00	569-12117.0-00	195,00

Preise gültig ab 01.07.2021 exkl. MwSt., freibleibend, Auftragsrabatt auf Anfrage /

prices are valid from 01.07.2021 excl. VAT, subject to change, discounts upon request

sonst. Konditionen siehe [www.gogatec.com/AGB.pdf](http://www.gogatec.com/AGB.pdf), techn. Änderungen vorbehalten /

terms & conditions can be found on our website: [www.gogatec.com/AGB.pdf](http://www.gogatec.com/AGB.pdf); error, technical modifications and variations are reserved

**GOGASWITCH LED-ST700 LED Schaltschrankleuchte 700 mm mit Steckdose / LED control cabinet light 700 mm with socket**

Länge / length : 700 mm

Leistungsaufnahme / power consumption: 16W

Lichtstrom / luminous flux: 1700 lm

**1700 Lumen**

Steckdose Type <i>socket type</i>	Nennstrom Steckdose <i>nominal socket current</i>	Art.Nr. Magnetbefestigung <i>magnet fixing</i>	€ /Stk. <i>/pc.</i>	Art.Nr.		€ /Stk. <i>/pc.</i>
				Schraubbefestigung <i>screw fixing</i>		
<i>ohne Schaltmöglichkeit / without switching option</i>						
DE/RU (1)	16	569-12230.0-30	164,00	569-12230.0-00	158,00	
FR/PL/CZ/SK (2)	16	569-12231.0-30	161,00	569-12231.0-00	155,00	
CH (3)	10	569-12232.0-30	170,00	569-12232.0-00	164,00	
UK/IRL (4)	13	569-12233.0-30	163,00	569-12233.0-00	157,00	
USA/Kanada (5)	15	569-12234.0-30	164,00	569-12234.0-00	158,00	
IT (6)	16	569-12235.0-30	168,00	569-12235.0-00	162,00	
AUS (7)	10	569-12237.0-30	177,00	569-12237.0-00	171,00	
<i>mit EIN/AUS Schalter / with ON/OFF switch</i>						
DE/RU (1)	16	569-12200.0-30	168,00	569-12200.0-00	0,00	
FR/PL/CZ/SK (2)	16	569-12201.0-30	164,00	569-12201.0-00	158,00	
CH (3)	10	569-12202.0-30	173,00	569-12202.0-00	167,00	
UK/IRL (4)	13	569-12203.0-30	168,00	569-12203.0-00	161,00	
USA/Kanada (5)	15	569-12204.0-30	168,00	569-12204.0-00	162,00	
IT (6)	16	569-12205.0-30	171,00	569-12205.0-00	165,00	
AUS (7)	10	569-12207.0-30	181,00	569-12207.0-00	174,00	
<i>mit Anschluss für externen Türkontakt / with connection for external door switch</i>						
DE/RU (1)	16	569-12220.0-30	173,00	569-12220.0-00	0,00	
FR/PL/CZ/SK (2)	16	569-12221.0-30	169,00	569-12221.0-00	163,00	
CH (3)	10	569-12222.0-30	178,00	569-12222.0-00	171,00	
UK/IRL (4)	13	569-12223.0-30	172,00	569-12223.0-00	166,00	
USA/Kanada (5)	15	569-12224.0-30	173,00	569-12224.0-00	167,00	
IT (6)	16	569-12225.0-30	176,00	569-12225.0-00	170,00	
AUS (7)	10	569-12227.0-30	185,00	569-12227.0-00	179,00	
<i>mit PIR-Bewegungsmelder / with PIR Movement Sensor</i>						
DE/RU (1)	16	569-12210.0-30	211,00	569-12210.0-00	0,00	
FR/PL/CZ/SK (2)	16	569-12211.0-30	207,00	569-12211.0-00	201,00	
CH (3)	10	569-12212.0-30	215,00	569-12212.0-00	209,00	
UK/IRL (4)	13	569-12213.0-30	210,00	569-12213.0-00	203,00	
USA/Kanada (5)	15	569-12214.0-30	210,00	569-12214.0-00	204,00	
IT (6)	16	569-12215.0-30	213,00	569-12215.0-00	207,00	
AUS (7)	10	569-12217.0-30	223,00	569-12217.0-00	216,00	

**Zeichnungen / drawings:**

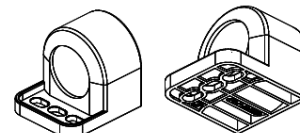
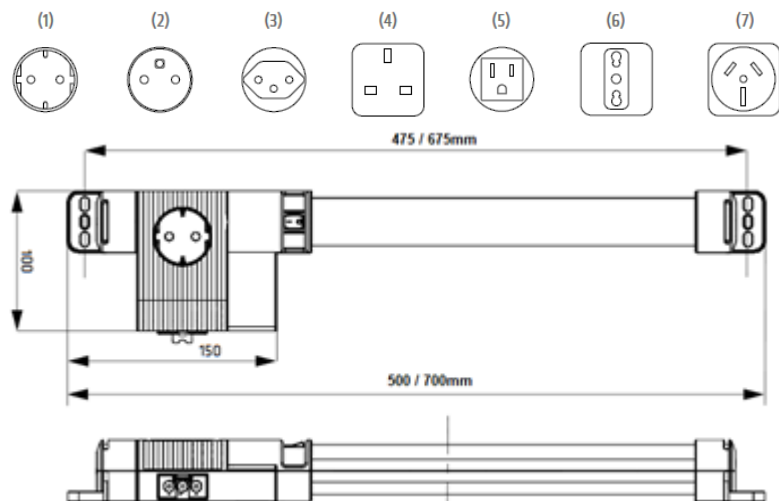

Schraubbefestigung / screw fixing

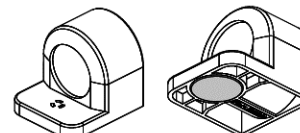

Magnetbefestigung / magnet fixing

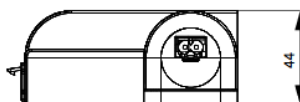

Preise gültig ab 01.07.2021 exkl. MwSt., freibleibend, Auftragsrabatt auf Anfrage /

prices are valid from 01.07.2021 excl. VAT, subject to change, discounts upon request

sonst. Konditionen siehe [www.gogatec.com/AGB.pdf](http://www.gogatec.com/AGB.pdf), techn. Änderungen vorbehalten /

terms & conditions can be found on our website: [www.gogatec.com/AGB.pdf](http://www.gogatec.com/AGB.pdf); error, technical modifications and variations are reserved

**GOGASWITCH LED-S Schaltschrankleuchte / control cabinet light**

LED-Ansteuerung durch lin. Präzisions-Konstantstromq., daher keine EMV-Störung & hoher Wirkungsgrad /

LED control by linear precision constant current source, therefore no electromagnetic interference and high efficiency

Schwenkbares ALU-Profil 180° drehbar, feststellbar mit Schraube /

adjustable aluminium profile rotates through 180°, lockable with bolt

Seitliche Befestigung für waag- und senkrechten Einbau / side mounting for horizontal and vertical installation

Ein-/Ausschalter / on/off switch

Betriebsspannung / operation voltage: 24 VDC oder / or 230 VAC/50 Hz

Empfohlene Vorsicherung / recommended pre-fuse: 4 A

Material/Farbe / material/color: Alu eloxiert, Kunststoff / plastic PA6 / RAL7035

Lichtfarbe / luminous color: Kaltweiß / cold white

Lichtstärke (1m Distanz) / illumination (1m distance): LED04 140 lux / LED08 240 lux / LED12 400 lux / LED16 520 lux

Schutzart / protection grade: IP20

Anschlüsse / connections: 2m Netzkabel 3x 0,5mm² orange (Standard), andere Farben a.A. / 2m power cord 3x 0.5mm² orange (default), other colors on request

Betriebstemperatur / operation temperature: -10°C bis / to +40°C, 90% rel. Luftfeuchte / rel. humidity

Approbationen / approvals: CE, EMV geprüft, entspricht RoHS / CE, EMC tested, corresponding to RoHS



Ausführung mit Magnetbefestigung /  
with magnetic mounting



Spannung	Abmessung	Lochabstand	für Schrankbreite	Befestigung	Leistung LED	ArtNr	€/Stk.
voltage	dimension	hole spacing	for cabinet width	mounting	LED power		/pc.
230 VAC	310x30x50mm	300/250mm	ab / from 400mm	Schraub / screw	4 W	65-LED04-S	95,60
	485x30x50mm	475/425mm	ab / from 600mm		8 W	65-LED08-S	122,40
	660x30x50mm	650/600mm	ab / from 800mm		10 W	65-LED10-S	160,00
	870x30x50mm	850/800mm	ab / from 1000mm		16 W	65-LED16-S	a.A.
24 VDC	310x30x50mm	300/250mm	ab / from 400mm	Magnet- und Schraub / magnetic and screw	4 W	65-LED04-S-E42	98,70
	485x30x50mm	475/425mm	ab / from 600mm		8 W	65-LED08-S-E42	124,90
	660x30x50mm	650/600mm	ab / from 800mm		10 W	65-LED10-S-E42	162,00
	870x30x50mm	850/800mm	ab / from 1000mm		16 W	65-LED16-S-E42	184,00
230 VAC	310x30x50mm	300/250mm	ab / from 400mm	Magnet- und Schraub / magnetic and screw	4 W	65-LED04-S-M20	107,50
	485x30x50mm	475/425mm	ab / from 600mm		8 W	65-LED08-S-M20	a.A.
	660x30x50mm	650/600mm	ab / from 800mm		10 W	65-LED10-S-M20	173,00
	870x30x50mm	850/800mm	ab / from 1000mm		16 W	65-LED16-S-M20	a.A.
24 VDC	310x30x50mm	300/250mm	ab / from 400mm	Magnet- und Schraub / magnetic and screw	4 W	65-LED04-S-E179	110,30
	485x30x50mm	475/425mm	ab / from 600mm		8 W	65-LED08-S-E179	136,40
	660x30x50mm	650/600mm	ab / from 800mm		10 W	65-LED10-S-E179	174,00
	870x30x50mm	850/800mm	ab / from 1000mm		16 W	65-LED16-S-E179	196,00

a.A. = auf Anfrage / upon request

**GOGASWITCH LS07-K-LED Schaltschrankleuchte / control cabinet light**

Kompakte Schaltschrankleuchte mit Kunststoff-Gehäuse zum Befestigen mit Klebefolie, Magnetfolie oder Schrauben. /

Compact control cabinet light with plastic enclosure for mounting with adhesive foil, magnetic foil or screws.

Die Leuchte ist auch mit Türkontaktschalter oder Bewegungsmelder (Einschaltzeit ca. 7 min) lieferbar /

The luminaire is also available with door switch or motion sensor (power-on about 7 minutes).

2m fest angeschlossenes Kabel orange / 2m fixed cable in orange

Mit Klebestreifen zur Montage in Kunststoffschränken / with adhesive strips for mounting in plastic cabinets

Bohrung im 25 mm Raster ermöglichen Festschrauben / hole in 25mm increments allows screwing

Spannung / voltage: 230 V

Gehäuse / enclosure: PA6

Farbe / color: RAL 7035

Gewicht / weight: 350 g

Schutzart/Klasse / protection grade/class: IP20/II

Approbation / approvals: CE

Befestigung	Ausführung	ArtNr	€/Stk.
mounting	type		/pc.
Kleben oder Schrauben / adhesive or screws		65-LS07-K-LED	82,50
	mit Türkontakt / with door switch	65-LS07-K-SK-LED-M1	93,70
	mit Bewegungsmelder / with motion sensor	65-LS07-K-B-LED	192,00
Magnetfolie / magnetic foil		65-LS07-K-LED-M20	90,10
	mit Türkontakt / with door switch	65-LS07-K-SK-LED-M40	110,10
	mit Bewegungsmelder / with motion sensor	65-LS07-K-B-LED-M20	187,00



Preise gültig ab 01.07.2021 exkl. MwSt., freibleibend, Auftragsrabatt auf Anfrage /

prices are valid from 01.07.2021 excl. VAT, subject to change, discounts upon request

sonst. Konditionen siehe [www.gogatec.com/AGB.pdf](http://www.gogatec.com/AGB.pdf), techn. Änderungen vorbehalten

terms & conditions can be found on our website: [www.gogatec.com/AGB.pdf](http://www.gogatec.com/AGB.pdf); error, technical modifications and variations are reserved

## LED-Schaltschrankleuchten mit Metallgehäuse / LED control cabinet lights with metal-housing

### GOGASWITCH LED-R technische Daten / technical data

#### Passend für / suitable for TS, VX, PS

Sehr hohe Lichtleistung! / very high light output!

Störungsfreie LED-Technik / fault-free LED technology

Netzanschluss und Durchgangsverdrahtung: Steckbar für die Parallelschaltung mehrerer Leuchten! /  
Mains con. & through-wiring plug: f. Parallel connection of several lights!

Anschlüsse nach hinten weggehend / connections to the rear

Mit Ein-/Aus- bzw. I-O-Auto-Schalter und Montageschrauben / with On-/Off- or I-O-Auto-switch and with mounting screws!

Vorschaltgerät: LED-Ansteuerung durch lin. Präzisions-Konstantstromquelle, daher keine EMV Störungen und hoher Wirkungsgrad! /  
Ballast: LED control by linear precision constant current source, therefore no EMC interference and high efficiency!

Lichtfarbe / light color: 4000K (warmweiß / warm white)

Empfohlene Vorsicherung / recommended backup fuse: 16 A

Gehäusematerial / housing-material: Aluminium eloxiert / anodized aluminum

Schutzart / protection grade: IP20

Betriebs-/Lagertemperatur / operation/storage temperature: -25°C - +45°C / -25°C - +60°C

Zulassungen / approvals: CE, EMV geprüft, entspr. RoHS / CE, EMC tested, correspond. to RoHS

Auch mit UL-Approval und US-Steckdose lieferbar / also available with UL-approval and US-socket

Anschlussleitungen siehe Zubehör /  
for connection cable see accessories

Auch mit internat. Steckdosen  
und für 24 VDC & 120 VAC mit  
UL-Approval lieferbar! /  
also with internat. power socket and for  
24 VDC & 120 VAC with UL-approval

Für Schrankbreite mm for cabinet width	Betriebsspannung CE operation voltage	Betriebsspannung UL operation voltage	Abmessungen mm dimension	Leistung W power	Leuchtkraft lm luminosity
ab 500			325x60x43	8	ca. 850
ab 600	210-240 VAC	120 V / 60 Hz	500x60x43	14,5	> 1.700
ab 1.200			1000x60x43	29	> 3.500

### GOGASWITCH LED-R mit Durchgangsverdrahtung / with feed-through wiring

#### Passend für / suitable for TS, VX, PS

Länge mm length	Watt W watt	Steckdose power socket	Magnetbefestigung magnet mounting	Art.Nr. part no.	€ /Stk. /pc.
325	8	ja / yes	nein / no	151110	123,20
		ja / yes	ja / yes	151315	131,70
		nein / no	nein / no	151210	131,90
		nein / no	ja / yes	151415	140,00
500	14,5	ja / yes	nein / no	151111	151,00
		ja / yes	ja / yes	151316	158,00
		nein / no	nein / no	151211	160,00
		nein / no	ja / yes	151416	166,00
1.000	29	ja / yes	nein / no	151114	220,00
		ja / yes	ja / yes	151319	224,00
		nein / no	nein / no	151214	229,00
		nein / no	ja / yes	151419	232,00

Leuchten mit Magnetbefestigung  
siehe Universalversion/  
Lights with magnet mounting  
see universal-version



### GOGASWITCH LED-R mit Bewegungsmelder & Durchgangsverdrahtung / with motion detector & feed-through wiring

#### Passend für / suitable for TS, VX, PS

Länge mm length	Watt W watt	Steckdose power socket	Magnetbefestigung magnet mounting	Art.Nr. part no.	€ /Stk. /pc.
325	8	ja / yes	nein / no	151130	141,80
		ja / yes	ja / yes	151335	149,40
		nein / no	nein / no	151230	151,00
		nein / no	ja / yes	151435	158,00
500	14,5	ja / yes	nein / no	151131	170,00
		ja / yes	ja / yes	151336	176,00
		nein / no	nein / no	151231	179,00
		nein / no	ja / yes	151436	184,00
1.000	29	ja / yes	nein / no	151134	239,00
		ja / yes	ja / yes	151339	242,00
		nein / no	nein / no	151234	247,00
		nein / no	ja / yes	151439	250,00

Leuchten mit Magnetbefestigung  
siehe Universalversion/  
Lights with magnet mounting  
see universal-version



Preise gültig ab 01.07.2021 exkl. MwSt., freibleibend, Auftragsrabatt auf Anfrage /

prices are valid from 01.07.2021 excl. VAT, subject to change, discounts upon request

sonst. Konditionen siehe [www.gogatec.com/AGB.pdf](http://www.gogatec.com/AGB.pdf), techn. Änderungen vorbehalten /

terms & conditions can be found on our website: [www.gogatec.com/AGB.pdf](http://www.gogatec.com/AGB.pdf); error, technical modifications and variations are reserved

## LED-Schaltschrankleuchten im Metall-Gehäuse / LED control cabinet lights with metal-housing

### GOGASWITCH LED-R mit Türkontakt & Durchgangsverdrahtung / with door switch & feed-through wiring Passend für / suitable for TS, VX, PS

Version Türkontakt Ö+S für Lüfter-Schaltung! / Version door switch NO + NC for fan circuit!  
Version Türkontakt Ö+Ö für manche Klimaanlage! / Version door switch NO + NO for some air conditioning!

Länge mm <i>length</i>	Watt W <i>watt</i>	Steckdose <i>power socket</i>	Türkontakt / door switch			Art.Nr. <i>part no.</i>	€ /Stk. <i>/pc.</i>
			Ö <i>NO</i>	Ö+S <i>NO + NC</i>	Ö+Ö <i>NO + NO</i>		
325	8	ja / yes	ja / yes		151150	145,10	
		ja / yes		ja / yes	151155	172,00	
		ja / yes		ja / yes	151155-2OE	189,00	
		nein / no	ja / yes		151250	154,00	
		nein / no		ja / yes	151255	180,00	
		nein / no		ja / yes	151255-2OE	199,00	
500	14,5	ja / yes	ja / yes		151151	164,00	
		ja / yes		ja / yes	151156	189,00	
		ja / yes		ja / yes	151156-2OE	206,00	
		nein / no	ja / yes		151251	182,00	
		nein / no		ja / yes	151256	207,00	
		nein / no		ja / yes	151256-2OE	225,00	
1.000	29	ja / yes	ja / yes		151154	242,00	
		ja / yes		ja / yes	151159	254,00	
		ja / yes		ja / yes	151159-2OE	286,00	
		nein / no	ja / yes		151254	250,00	
		nein / no		ja / yes	151259	277,00	
		nein / no		ja / yes	151259-2OE	294,00	



### GOGASWITCH LED-R mit Türkontakt-Anschluss & Durchgangsverdrahtung / with door switch connection & feed-through wiring Passend für / suitable for TS, VX, PS

Länge mm <i>length</i>	Watt W <i>watt</i>	Steckdose <i>power socket</i>	Magnetbefestigung <i>magnet mounting</i>	Art.Nr. <i>part no.</i>	€ /Stk. <i>/pc.</i>
325	8	ja / yes	nein / no	151170	148,80
		ja / yes	ja / yes	151375	156,00
		nein / no	nein / no	151270	158,00
		nein / no	ja / yes	151475	165,00
500	14,5	ja / yes	nein / no	151171	177,00
		ja / yes	ja / yes	151376	182,00
		nein / no	nein / no	151271	185,00
		nein / no	ja / yes	151476	191,00
1.000	29	ja / yes	nein / no	151174	246,00
		ja / yes	ja / yes	151379	248,00
		nein / no	nein / no	151274	255,00
		nein / no	ja / yes	151479	257,00



Leuchten mit Magnetbefestigung  
siehe Universalversion/  
Lights with magnet mounting  
see universal-version

Preise gültig ab 01.07.2021 exkl. MwSt., freibleibend, Auftragsrabatt auf Anfrage /  
prices are valid from 01.07.2021 excl. VAT, subject to change, discounts upon request  
sonst. Konditionen siehe [www.gogatec.com/AGB.pdf](http://www.gogatec.com/AGB.pdf), techn. Änderungen vorbehalten /  
terms & conditions can be found on our website: [www.gogatec.com/AGB.pdf](http://www.gogatec.com/AGB.pdf); error, technical modifications and variations are reserved



## LED-Schaltschrankleuchten im Metall-Gehäuse / LED control cabinet lights with metal-housing

### GOGASWITCH LED-U technische Daten / technical data Universelle seitliche Befestigung / universal side mounting

Anschlussleitungen siehe Zubehör /  
for connection cable see accessories

Sehr hohe Lichtleistung! / very high light output!

Störungsfreie LED-Technik / fault-free LED technology

Netzanschluss und Durchgangsverdrahtung: Steckbar für die Parallelschaltung mehrerer Leuchten! /  
Mains con. & through-wiring plug :for parallel connection of several lights!

Anschlüsse nach hinten weggehend / connections to the rear

Mit Ein-/Aus- bzw. I-O-Auto-Schalter und Montageschrauben / with On-/Off- or I-O-Auto-switch and with mounting screws!

Vorschaltgerät: LED-Ansteuerung durch lin. Präzisions-Konstantstromquelle, daher keine EMV Störungen und hoher Wirkungsgrad! /  
Ballast: LED control by linear precision constant current source, therefore no EMC interference and high efficiency!

Lichtfarbe / light color: 4000K (warmweiß / warm white)

Empfohlene Vorsicherung / recommended backup fuse: 16 A

Gehäusematerial / housing-material: Aluminium eloxiert / anodized aluminum

Schutzart / protection grade: IP20

Betriebs-/Lagertemperatur / operation/storage temperature: -25°C - +45°C / -25°C - +60°C

Zulassungen / approvals: CE, EMV geprüft, entspr. RoHS / CE, EMC tested, correspond. to RoHS

Auch mit UL-Approval und US-Steckdose lieferbar / also available with UL-approval and US-socket

Auch mit internat. Steckdosen  
und für 24 VDC & 120 VAC mit  
UL-Approval lieferbar! /  
also with internat. power socket and for  
24 VDC & 120 VAC with UL-approval

Für Schrankbreite mm for cabinet width	Betriebsspannung CE operation voltage	Betriebsspannung UL operation voltage	Abmessungen mm dimension	Leistung W power	Leuchtkraft lm luminosity
ab 500	210-240 VAC	120 V / 60 Hz	325x60x43	8	ca. 850
ab 600			500x60x43	14,5	> 1.700
ab 1.200			1000x60x43	29	> 3.500

### GOGASWITCH LED-U mit Durchgangsverdrahtung / with feed-through wiring Universelle seitliche Befestigung / universal side mounting

Länge mm length	Watt W watt	Steckdose power socket	Magnetbefestigung magnet mounting	Art.Nr. part no.	€/Stk. /pc.
325	8	ja / yes	nein / no	151310	123,20
		ja / yes	ja / yes	151315	131,70
		nein / no	nein / no	151410	131,90
		nein / no	ja / yes	151415	140,00
500	14,5	ja / yes	nein / no	151311	151,00
		ja / yes	ja / yes	151316	158,00
		nein / no	nein / no	151411	160,00
		nein / no	ja / yes	151416	166,00
1.000	29	ja / yes	nein / no	151314	221,00
		ja / yes	ja / yes	151319	224,00
		nein / no	nein / no	151414	229,00
		nein / no	ja / yes	151419	232,00



### GOGASWITCH LED-U mit Bewegungsmelder & Durchgangsverdrahtung / with motion detector & feed-through wiring

#### Universelle seitliche Befestigung / universal side mounting

Länge mm length	Watt W watt	Steckdose power socket	Magnetbefestigung magnet mounting	Art.Nr. part no.	€/Stk. /pc.
325	8	ja / yes	nein / no	151330	141,80
		ja / yes	ja / yes	151335	149,40
		nein / no	nein / no	151430	151,00
		nein / no	ja / yes	151435	158,00
500	14,5	ja / yes	nein / no	151331	170,00
		ja / yes	ja / yes	151336	176,00
		nein / no	nein / no	151431	179,00
		nein / no	ja / yes	151436	184,00
1.000	29	ja / yes	nein / no	151334	239,00
		ja / yes	ja / yes	151339	242,00
		nein / no	nein / no	151434	248,00
		nein / no	ja / yes	151439	250,00



Preise gültig ab 01.07.2021 exkl. MwSt., freibleibend, Auftragsrabatt auf Anfrage /

prices are valid from 01.07.2021 excl. VAT, subject to change, discounts upon request

sonst. Konditionen siehe [www.gogatec.com/AGB.pdf](http://www.gogatec.com/AGB.pdf), techn. Änderungen vorbehalten /

terms & conditions can be found on our website: [www.gogatec.com/AGB.pdf](http://www.gogatec.com/AGB.pdf); error, technical modifications and variations are reserved

**LED-Schaltschrankleuchten im Metall-Gehäuse /**  
**LED control cabinet lights with metal-housing**

**GOGASWITCH LED-U mit Türkontakt & Durchgangsverdrahtung /**  
**with door switch & feed-through wiring**  
**Universelle seitliche Befestigung / universal side mounting**

Länge mm <i>length</i>	Watt W <i>watt</i>	Steckdose <i>power socket</i>	Türkontakt / <i>door switch</i>			Art.Nr. <i>part no.</i>	€ /Stk. <i>/pc.</i>
			Ö <i>NO</i>	Ö+S <i>NO + NC</i>	Ö+Ö <i>NO + NO</i>		
325	8	ja / yes	ja / yes		151350	145,10	
		ja / yes		ja / yes	151355	172,00	
		ja / yes		ja / yes	151355-2OE	189,00	
		nein / no	ja / yes		151450	154,00	
		nein / no		ja / yes	151455	180,00	
		nein / no		ja / yes	151455-2OE	199,00	
500	14,5	ja / yes	ja / yes		151351	173,00	
		ja / yes		ja / yes	151356	199,00	
		ja / yes		ja / yes	151356-2OE	217,00	
		nein / no	ja / yes		151451	182,00	
		nein / no		ja / yes	151456	207,00	
		nein / no		ja / yes	151456-2OE	225,00	
1.000	29	ja / yes	ja / yes		151354	242,00	
		ja / yes		ja / yes	151359	268,00	
		ja / yes		ja / yes	151359-2OE	286,00	
		nein / no	ja / yes		151454	239,00	
		nein / no		ja / yes	151459	277,00	
		nein / no		ja / yes	151459-2OE	294,00	



**GOGASWITCH LED-U mit Türkontakt-Anschluss & Durchgangsverdrahtung /**  
**with door switch connection & feed-through wiring**  
**Universelle seitliche Befestigung / universal side mounting**

Länge mm <i>length</i>	Watt W <i>watt</i>	Steckdose <i>power socket</i>	Magnetbefestigung <i>magnet mounting</i>	Art.Nr. <i>part no.</i>	€ /Stk. <i>/pc.</i>
325	8	ja / yes	nein / no	151370	148,80
		ja / yes	ja / yes	151375	156,00
		nein / no	nein / no	151470	158,00
		nein / no	ja / yes	151475	165,00
500	14,5	ja / yes	nein / no	151371	177,00
		ja / yes	ja / yes	151376	182,00
		nein / no	nein / no	151471	185,00
		nein / no	ja / yes	151476	191,00
1.000	29	ja / yes	nein / no	151374	246,00
		ja / yes	ja / yes	151379	248,00
		nein / no	nein / no	151474	255,00
		nein / no	ja / yes	151479	257,00



Preise gültig ab 01.01.20178 exkl. MwSt., freibleibend, Auftragsrabatt auf Anfrage /  
 prices are valid from 01.07.2021 excl. VAT, subject to change, discounts upon request  
 sonst. Konditionen siehe [www.gogatec.com/AGB.pdf](http://www.gogatec.com/AGB.pdf), techn. Änderungen vorbehalten /  
 terms & conditions can be found on our website: [www.gogatec.com/AGB.pdf](http://www.gogatec.com/AGB.pdf); error, technical modifications and variations are reserved

## LED-Schaltschrankleuchten im Metall-Gehäuse / LED control cabinet lights with metal-housing

**Neue Befestigung ermöglicht leichtere Montage mit Akkuschrauber von unten /**  
New mounting allows easier installation with cordless screwdriver from below

**LED-Ansteuerung durch lin. Präzisions-Konstantstromq., daher keine EMV-Störung & hoher Wirkungsgrad / LED control by linear precision**  
constant current source, therefore no electromagnetic interference and high efficiency

**Schwenkbares ALU-Profil mit LED's und Schutzabdeckung /**  
Adjustable aluminium profile with LED's and protective cover

**Austauschbare Leuchtmittel / Replaceable illuminants**

**Überspannungsschutz am Eingang / Overvoltage protection on the input**

**Anschlüsse nach hinten weggehend, alle Anschlüsse steckbar / Connections going backwards, all connections are pluggable**

**Ausführung E56 mit 2 Öffner / version E56 with 2 opener**

**Betriebsspannung / operating voltage:** 210 V - 240 V / 50/60 Hz

**Farbe / color:** RAL 7035

**Gewicht / weight:** 2,4 kg (inkl. Verpackung / incl. packing)

**Schutzart / protection grade:** IP 20

**Lichtfarbe / luminous color:** Weiß / white

**Approbation / approvals:** CE, EMV geprüft, entspricht RoHS / CE, EMC tested, corresponding to RoHS

**Anschlussleitungen siehe Zubehör /**  
for connection cable see accessories

**Ein-/Ausschalter / on/off switch**

**Steckdose 16 A belastbar / socket resilient for 16 A**

### GOGASWITCH LL-SK-R-LED mit montiertem Türkontaktschalter / with door switch

Für Schrankbreite mm <i>for cabinet width</i>	Abmessungen mm <i>dimension</i>	Leistung W <i>power</i>	Steckdose <i>power socket</i>	Türschalter <i>doorswitch</i>	ArtNr	€ /Stk. <i>/pc.</i>
ab 600	500x146x76	10	mit / with	Ö+S / 1NO+NC	65-LL14-SK-R-LED	178,00
			ohne / without	Ö+S / 1NO+NC	65-LL14-SK-R-LED-E3	178,00
			mit / with	2xÖ / 2xNO	65-LL14-SK-R-LED-E56	247,00
ab 800	700x146x76	11	mit / with	Ö+S / 1NO+NC	65-LL18-SK-R-LED	186,00
			ohne / without	Ö+S / 1NO+NC	65-LL18-SK-R-LED-E3	186,00
			mit / with	2xÖ / 2xNO	65-LL18-SK-R-LED-E56	250,00
ab 1.200	1050x146x76	11	mit / with	Ö+S / 1NO+NC	65-LL30-SK-R-LED	202,00
			ohne / without	Ö+S / 1NO+NC	65-LL30-SK-R-LED-E3	202,00
			mit / with	2xÖ / 2xNO	65-LL30-SK-R-LED-E56	267,00



### GOGASWITCH LL-ST-R-LED mit Anschlussmöglichkeit für Türkontaktschalter / with connection for door switch

Für Schrankbreite mm <i>for cabinet width</i>	Abmessungen mm <i>dimension</i>	Leistung W <i>power</i>	Steckdose <i>power socket</i>	ArtNr	€ /Stk. <i>/pc.</i>
ab 600	500x155x43	10	mit / with	65-LL14-ST-R-LED	163,00
			ohne / without	65-LL14-ST-R-LED-E3	159,00
ab 800	700x155x43	11	mit / with	65-LL18-ST-R-LED	172,00
			ohne / without	65-LL18-ST-R-LED-E3	167,00
ab 1.200	1050x155x43	11	mit / with	65-LL30-ST-R-LED	172,00
			ohne / without	65-LL30-ST-R-LED-E3	189,00



### GOGASWITCH LL-D-R-LED mit Durchgangsverdrahtung / with feed-through wiring

Für Schrankbreite mm <i>for cabinet width</i>	Abmessungen mm <i>dimension</i>	Leistung W <i>power</i>	Steckdose <i>power socket</i>	ArtNr	€ /Stk. <i>/pc.</i>
ab 600	500x146x43	10	mit / with	65-LL14-D-R-LED	152,00
			ohne / without	65-LL14-D-R-LED-E3	148,00
ab 800	700x146x43	11	mit / with	65-LL18-D-R-LED	166,00
			ohne / without	65-LL18-D-R-LED-E3	162,00
ab 1.200	1050x146x43	11	mit / with	65-LL30-D-R-LED	183,00
			ohne / without	65-LL30-D-R-LED-E3	179,00



Preise gültig ab 01.07.2021 exkl. MwSt., freibleibend, Auftragsrabatt auf Anfrage /

prices are valid from 01.07.2021 excl. VAT, subject to change, discounts upon request

sonst. Konditionen siehe [www.gogatec.com/AGB.pdf](http://www.gogatec.com/AGB.pdf), techn. Änderungen vorbehalten /

terms & conditions can be found on our website: [www.gogatec.com/AGB.pdf](http://www.gogatec.com/AGB.pdf); error, technical modifications and variations are reserved

## LED-Schaltschrankleuchten im Metall-Gehäuse / LED control cabinet lights with metal-housing

Universal-Befestigung für waagrecchten und senkrechten Einbau /  
Universal mounting for horizontal and vertical installation

LED-Ansteuerung durch lin. Präzisions-Konstantstromq., daher keine EMV-Störung & hoher Wirkungsgrad /  
LED control by linear precision constant current source, therefore no electromagnetic interference and high efficiency

Schwenkbares ALU-Profil mit LED's und Schutzabdeckung /  
Adjustable aluminium profile with LED's and protective cover

Austauschbare Leuchtmittel / replaceable illuminants

Überspannungsschutz am Eingang / overvoltage protection on the input

Anschlüsse steckbar / connections going backwards, all con. are pluggable

Ausführung E56 mit 2 Öffner / version E56 with 2 opener

Ein-/Ausschalter / on/off switch

Steckdose 16 A belastbar / socket resilient for 16 A

Betriebsspannung / operating voltage: 210 V - 240 V / 50/60 Hz

Farbe / color: RAL 7035

Gewicht / weight: 2,4 kg (inkl. Verpackung / incl. packing)

Schutzart / protection grade: IP 20

Lichtfarbe / luminous color: weiß / white

Approbation / approvals: CE, EMV geprüft, entspricht RoHS / CE, EMC tested, corresponding to RoHS

Anschlussleitungen siehe Zubehör /  
for connection cable see accessories

### GOGASWITCH LL-SK-LED mit montiertem Türkontaktschalter / with door switch

Für Schrankbreite mm <i>for cabinet width</i>	Abmessungen mm <i>dimension</i>	Leistung W <i>power</i>	Steckdose <i>power socket</i>	Türschalter <i>doorswitch</i>	ArtNr	€/Stk. /pc.
ab 600	375x101x76	5,2	mit / with	Ö+S / NO+NC	65-LL08-SK-LED	175,00
			ohne / without	Ö+S / NO+NC	65-LL08-SK-LED-E3	171,00
			mit / with	2xÖ / 2xNO	65-LL08-SK-LED-E56	245,00
ab 800	450x101x76	10	mit / with	Ö+S / NO+NC	65-LL14-SK-LED	175,00
			ohne / without	Ö+S / NO+NC	65-LL14-SK-LED-E3	171,00
			mit / with	2xÖ / 2xNO	65-LL14-SK-LED-E56	245,00
ab 1.000	675x101x76	11	mit / with	Ö+S / NO+NC	65-LL18-SK-LED	184,00
			ohne / without	Ö+S / NO+NC	65-LL18-SK-LED-E3	180,00
			mit / with	2xÖ / 2xNO	65-LL18-SK-LED-E56	a.A.
ab 1.200	1050x101x76	11	mit / with	Ö+S / NO+NC	65-LL30-SK-LED	202,00
			ohne / without	Ö+S / NO+NC	65-LL30-SK-LED-E3	198,00
			mit / with	2xÖ / 2xNO	65-LL30-SK-LED-E56	a.A.



### GOGASWITCH LL-ST-LED mit Anschlussmöglichkeit für Türkontaktschalter / with connection for door switch

Für Schrankbreite mm <i>for cabinet width</i>	Abmessungen mm <i>dimension</i>	Leistung W <i>power</i>	Steckdose <i>power socket</i>	ArtNr	€/Stk. /pc.
ab 600	375x101x43	5,2	mit / with	65-LL08-ST-LED	165,00
			ohne / without	65-LL08-ST-LED-E3	161,00
ab 800	450x101x43	10	mit / with	65-LL14-ST-LED	165,00
			ohne / without	65-LL14-ST-LED-E3	161,00
ab 1.000	675x101x43	11	mit / with	65-LL18-ST-LED	170,00
			ohne / without	65-LL18-ST-LED-E3	165,00
ab 1.200	1050x101x43	11	mit / with	65-LL30-ST-LED	170,00
			ohne / without	65-LL30-ST-LED-E3	186,00



### GOGASWITCH LL-D-LED mit Durchgangsverdrahtung / with feed-through wiring

Für Schrankbreite mm <i>for cabinet width</i>	Abmessungen mm <i>dimension</i>	Leistung W <i>power</i>	Steckdose <i>power socket</i>	ArtNr	€/Stk. /pc.
ab 600	375x101x43	5,2	mit / with	65-LL08-D-LED	144,70
			ohne / without	65-LL08-D-LED-E3	144,70
ab 800	450x101x43	10	mit / with	65-LL14-D-LED	148,50
			ohne / without	65-LL14-D-LED-E3	144,70
ab 1.000	675x101x43	11	mit / with	65-LL18-D-LED	163,00
			ohne / without	65-LL18-D-LED-E3	179,00
ab 1.200	1050x101x43	11	mit / with	65-LL30-D-LED	180,00
			ohne / without	65-LL30-D-LED-E3	176,00



Preise gültig ab 01.07.2021 exkl. MwSt., freibleibend, Auftragsrabatt auf Anfrage /

prices are valid from 01.07.2021 excl. VAT, subject to change, discounts upon request

sonst. Konditionen siehe [www.gogatec.com/AGB.pdf](http://www.gogatec.com/AGB.pdf), techn. Änderungen vorbehalten /

terms & conditions can be found on our website: [www.gogatec.com/AGB.pdf](http://www.gogatec.com/AGB.pdf); error, technical modifications and variations are reserved

## Schaltschrankleuchte mit Leuchtstoffröhre / control cabinet light with neon tube

Mit elektronischem Vorschaltgerät EVG / with *electronical ballast*  
Mit/ohne montiertem Türkontaktschalter, 1 Schließer + 1 Öffner, Version E56 m. 2 Öffnern /  
with/without mounted door switch, 1 NO + 1 NC, version E56 with 2 openers  
Netzanschluss & Durchgangsverdrahtung steckbar, f. Parallelschaltung mehrerer Leuchten max. 16A /  
mains connection and through-wiring pluggable for parallel connection of multiple luminaires in total max. 16 A  
Zusätzlich beidseitig potentialfreier 3-pol. Kontakt Ausgang / additionally on both sides floating 3-pole contact output  
Für Lüftersteuerung, Klimaanlage, Türüberwachung usw., mit 4A belastbar /  
for fan control, air conditioning, door monitoring, etc., supports 4A  
Neue Befestigung ermöglicht leichtere Montage auch mit Akkuschrauber von unten /  
new mounting allows easier installation with cordless screwdriver from below  
inkl. Montageschrauben / screws included  
Ein-/Ausschalter / on/off switch

Spannung / voltage: 230 VAC, mit / with UVG 100-240 VADC  
Farbe / color: RAL 7035  
Approbation / approvals: CE, TÜV, ENEC

...-E44 = passend für die neuen VX Schränke  
/ ...-E44 = suitable for the new VX-cabinets

### GOGASWITCH LL-SK-R-E mit montiertem Türkontaktschalter / with door switch

Für Schrankbreite mm <i>for cabinet width</i>	Abmessungen mm <i>dimension</i>	Leistung W <i>power</i>	Steckdose <i>power socket</i>	Türkontakt <i>door switch</i>	ArtNr	€/Stk. /pc.
ab 600	500x140x70	14	mit / with	Ö+S / NO+NC	65-LL14-SK-R-E	127,50
			ohne / without	Ö+S / NO+NC	65-LL14-SK-R-E-E3	127,50
			mit / with	2xÖ / 2xNO	65-LL14-SK-R-E-E56	194,00
ab 800	700x140x70	18	mit / with	Ö+S / NO+NC	65-LL18-SK-R-E	128,70
			ohne / without	Ö+S / NO+NC	65-LL18-SK-R-E-E3	128,70
			mit / with	2xÖ / 2xNO	65-LL18-SK-R-E-E56	198,00
ab 1.200	1050x140x70	30	mit / with	Ö+S / NO+NC	65-LL30-SK-R-E	146,60
			ohne / without	Ö+S / NO+NC	65-LL30-SK-R-E-E3	146,60
			mit / with	2xÖ / 2xNO	65-LL30-SK-R-E-E56	212,00
UVG universelles Vorschaltgerät / <i>universal ballast</i>						...-UVG a.A.
passend für die neuen VX Schränke / <i>suitable f. the new VX cabinets</i>						...-E44 +14,60



### GOGASWITCH LL-ST-R-E mit Anschlussmöglichkeit für Türkontaktschalter / with connection for door switch

Für Schrankbreite mm <i>for cabinet width</i>	Abmessungen mm <i>dimension</i>	Leistung W <i>power</i>	Steckdose <i>power socket</i>	ArtNr	€/Stk. /pc.
ab 600	500x140x43	14	mit / with	65-LL14-ST-R-E	118,50
			ohne / without	65-LL14-ST-R-E-E3	115,80
ab 800	700x140x43	18	mit / with	65-LL18-ST-R-E	112,10
			ohne / without	65-LL18-ST-R-E-E3	116,90
ab 1.200	1050x140x43	30	mit / with	65-LL30-ST-R-E	138,50
			ohne / without	65-LL30-ST-R-E-E3	135,00
UVG universelles Vorschaltgerät / <i>universal ballast</i>					...-UVG a.A.
passend für die neuen VX Schränke / <i>suitable f. the new VX cabinets</i>					...-E44 +14,60



### GOGASWITCH LL-D-R-E ohne Anschlussmöglichkeit für Türkontaktschalter / without connection for door switch

Für Schrankbreite mm <i>for cabinet width</i>	Abmessungen mm <i>dimension</i>	Leistung W <i>power</i>	Steckdose <i>power socket</i>	ArtNr	€/Stk. /pc.
ab 600	500x140x43	14	mit / with	65-LL14-D-R-E	106,00
			ohne / without	65-LL14-D-R-E-E3	103,30
ab 800	700x140x43	18	mit / with	65-LL18-D-R-E	107,50
			ohne / without	65-LL18-D-R-E-E3	104,70
ab 1.200	1050x140x43	30	mit / with	65-LL30-D-R-E	127,50
			ohne / without	65-LL30-D-R-E-E3	127,50
UVG universelle Vorschaltgerät / <i>universal ballast</i>					...-UVG a.A.
passend für die neuen VX Schränke / <i>suitable f. the new VX cabinets</i>					...-E44 +14,60



Preise gültig ab 01.07.2021 exkl. MwSt., freibleibend, Auftragsrabatt auf Anfrage /  
prices are valid from 01.07.2021 excl. VAT, subject to change, discounts upon request  
sonst. Konditionen siehe [www.gogatec.com/AGB.pdf](http://www.gogatec.com/AGB.pdf), techn. Änderungen vorbehalten /  
terms & conditions can be found on our website: [www.gogatec.com/AGB.pdf](http://www.gogatec.com/AGB.pdf); error, technical modifications and variations are reserved

## Schaltschrankleuchte mit Leuchtstoffröhre / control cabinet light with neon tube

Mit elektronischem Vorschaltgerät EVG / with *electronical ballast*  
Mit/ohne montiertem Türkontaktschalter, 1 Schließer + 1 Öffner, Version E56 m. 2 Öffnern /  
with/without mounted door switch, 1 NO + 1 NC, version E56 with 2 openers  
Netzanschluss & Durchgangsverdrahtung steckbar, f. Parallelschaltung mehrerer Leuchten max. 16A /  
mains connection and through-wiring pluggable for parallel connection of multiple luminaires in total max. 16 A  
Zusätzlich beidseitig potentialfreier 3-pol. Kontakt Ausgang / additionally on both sides floating 3-pole contact output  
Für Lüftersteuerung, Klimaanlage, Türüberwachung usw., mit 4A belastbar /  
for fan control, air conditioning, door monitoring, etc., supports 4A  
Inkl. Montageschrauben / screws included  
Ein-/Ausschalter / on/off switch

Spannung / voltage: 230 VAC, mit / with UVG 100-240 VADC

Farbe / color: RAL 7035

Approbation / approvals: CE, TÜV, ENEC

### GOGASWITCH LL-SK-E mit montiertem Türkontaktschalter/ with mounted door switch

Für Schrankbreite mm <i>for cabinet width</i>	Abmessungen mm <i>dimension</i>	Leistung W <i>power</i>	Steckdose <i>power socket</i>	Türkontakt <i>door switch</i>	ArtNr	€/Stk. /pc.
ab 600	375x87x76	8	mit / with	Ö+S / NO+NC	65-LL08-SK-E	120,00
			ohne / without	Ö+S / NO+NC	65-LL08-SK-E-E3	116,80
			mit / with	2xÖ / 2xNO	65-LL08-SK-E-E56	a.A.
ab 800	450x96x76	14	mit / with	Ö+S / NO+NC	65-LL14-SK-E	120,00
			ohne / without	Ö+S / NO+NC	65-LL14-SK-E-E3	120,00
			mit / with	2xÖ / 2xNO	65-LL14-SK-E-E56	a.A.
ab 1.000	675x96x76	18	mit / with	Ö+S / NO+NC	65-LL18-SK-E	124,30
			ohne / without	Ö+S / NO+NC	65-LL18-SK-E-E3	121,10
			mit / with	2xÖ / 2xNO	65-LL18-SK-E-E56	a.A.
ab 1.200	1000x96x76	30	mit / with	Ö+S / NO+NC	65-LL30-SK-E	145,20
			ohne / without	Ö+S / NO+NC	65-LL30-SK-E-E3	144,60
			mit / with	2xÖ / 2xNO	65-LL30-SK-E-E56	a.A.
UVG universelles Vorschaltgerät / <i>universal ballast</i>					...-UVG	a.A.



### GOGASWITCH LL-ST-E mit Anschlussmöglichkeit für Türkontaktschalter / with connection for door switch

Für Schrankbreite mm <i>for cabinet width</i>	Abmessungen mm <i>dimension</i>	Leistung W <i>power</i>	Steckdose <i>power socket</i>	ArtNr	€/Stk. /pc.
ab 600	375x87x43	8	mit / with	65-LL08-ST-E	110,90
			ohne / without	65-LL08-ST-E-E3	108,10
ab 800	450x96x43	14	mit / with	65-LL14-ST-E	a.A.
			ohne / without	65-LL14-ST-E-E3	110,90
ab 1.000	675x96x43	18	mit / with	65-LL18-ST-E	114,80
			ohne / without	65-LL18-ST-E-E3	a.A.
ab 1.200	1000x96x43	30	mit / with	65-LL30-ST-E	135,50
			ohne / without	65-LL30-ST-E-E3	132,30
UVG universelles Vorschaltgerät / <i>universal ballast</i>					...-UVG a.A.



### GOGASWITCH LL-D-E ohne Anschlussmöglichkeit für Türkontaktschalter / without connection for door switch

Für Schrankbreite mm <i>for cabinet width</i>	Abmessungen mm <i>dimension</i>	Leistung W <i>power</i>	Steckdose <i>power socket</i>	ArtNr	€/Stk. /pc.
ab 600	375x87x43	8	mit / with	65-LL08-D-E	a.A.
			ohne / without	65-LL08-D-E-E3	a.A.
ab 800	450x96x43	14	mit / with	65-LL14-D-E	96,40
			ohne / without	65-LL14-D-E-E3	96,40
ab 1.000	675x96x43	18	mit / with	65-LL18-D-E	103,10
			ohne / without	65-LL18-D-E-E3	100,40
ab 1.200	1000x96x43	30	mit / with	65-LL30-D-E	123,90
			ohne / without	65-LL30-D-E-E3	120,80
UVG universelles Vorschaltgerät / <i>universal ballast</i>					...-UVG a.A.



Preise gültig ab 01.07.2021 exkl. MwSt., freibleibend, Auftragsrabatt auf Anfrage /  
prices are valid from 01.07.2021 excl. VAT, subject to change, discounts upon request  
sonst. Konditionen siehe [www.gogatec.com/AGB.pdf](http://www.gogatec.com/AGB.pdf), techn. Änderungen vorbehalten /  
terms & conditions can be found on our website: [www.gogatec.com/AGB.pdf](http://www.gogatec.com/AGB.pdf); error, technical modifications and variations are reserved

Version ohne Steckdose/  
Version without power plug

**GOGASWITCH LL-N Kabel für Versorgung 3x1,5mm<sup>2</sup> orange / cable for power supply**

Anschlusskab. m. 1 Buchse / power cable w. socket

Länge m	ArtNr	€/Stk.
length	/pc.	
2	65-LL-N-20	9,58
3	65-LL-N-30	9,58
4	65-LL-N-40	12,92



Verb.kab. m. Stecker & Buchse / con. cable w. plug & socket

Länge m	ArtNr	€/Stk.
length	/pc.	
0,4	65-LL-V-04	9,30
0,6	65-LL-V-06	8,71
0,8	65-LL-V-08	9,73
1,0	65-LL-V-10	11,03



**GOGASWITCH LL-L Kabel für potentialfreien Kontakt 3x0,75mm<sup>2</sup> / cable for pot. free contact**

Anschlussk. m. 1 Buchse / power cable w. socket

Länge m	ArtNr	€/Stk.
length	/pc.	
3	65-LL-L-30	12,77
4	65-LL-L-40	13,21
5	65-LL-L-50	a.A.



Netz Kabel 3x 1,5mm<sup>2</sup> weiß, silikonfrei mit 1 Netzanschlussbuchse und Schuko Stecker / power cord 3x1,5mm<sup>2</sup> wh., silicone free w. 1 power cord con. & sock.

Typ	ArtNr	€/Stk.
type	/pc.	
Schuko	65-LL-15-w s/Schuko	a.A.

a.A. = auf Anfrage / upon request

a.A. = auf Anfrage / upon request

Anschlusskab. m. 1 Stecker / power cable w. plug

Länge m	ArtNr	€/Stk.
length	/pc.	
3	65-LL-L-30-ST	13,21
4	65-LL-L-40-ST	13,50
5	65-LL-L-50-ST	a.A.



Verb.kab. m. Stecker & Buchse / con. cable w. plug & socket

Länge m	ArtNr	€/Stk.
length	/pc.	
0,4	65-LL-L-V-04	12,34
0,6	65-LL-L-V-06	12,77
0,8	65-LL-L-V-08	13,94
1,0	65-LL-L-V-10	15,09



a.A. = auf Anfrage / upon request

**GOGASWITCH LL-N-UL Kabel für Versorgung 3xAWG14 grau / cable for power supply**

Anschlusskab. m. 1 Buchse / power cable w. socket

Länge m	ArtNr	€/Stk.
length	/pc.	
2	65-LL-N-20-UL	18,87
3	65-LL-N-30-UL	18,29
4	65-LL-N-40-UL	20,03



Verb.kab. m. Stecker & Buchse / con. cable w. plug & socket

Länge m	ArtNr	€/Stk.
length	/pc.	
0,4	65-LL-V-04-UL	16,54
0,6	65-LL-V-06-UL	18,29
0,8	65-LL-V-08-UL	18,87
1,0	65-LL-V-10-UL	21,90



**GOGASWITCH LL-L-UL Kabel für pot.-freien Kontakt 3xAWG14 / cable for pot. free contact**

Anschlusskab. m. 1 Buchse / power cable w. socket

Länge m	ArtNr	€/Stk.
length	/pc.	
2	65-LL-L-20-UL	a.A.
3	65-LL-L-30-UL	17,71
4	65-LL-L-40-UL	20,03
5	65-LL-L-50-UL	22,35



Verb.kab. m. Stecker & Buchse / con. cable w. plug & socket

Länge m	ArtNr	€/Stk.
length	/pc.	
0,4	65-LL-L-V-04-UL	16,69
0,6	65-LL-L-V-06-UL	17,71
0,8	65-LL-L-V-08-UL	18,58



a.A. = auf Anfrage / upon request

Anschlusskab. m. 1 Stecker / power cable w. plug

Länge m	ArtNr	€/Stk.
length	/pc.	
3	65-LL-L-30-UL	17,71
4	65-LL-L-40-UL	20,03



**Kurzschluss-Stecker – Verwendung des potentialfreien Kontaktes als Schützensteuerung oder Meldekontakt / short. plug – using floating cont. control as contactor or signal cont.**

Typ	ArtNr	€/Stk.
type	/pc.	
Stecker	65-ST18/3-K-GR	6,68



Preise gültig ab 01.07.2021 exkl. MwSt., freibleibend, Auftragsrabatt auf Anfrage /

prices are valid from 01.07.2021 excl. VAT, subject to change, discounts upon request

sonst. Konditionen siehe [www.gogatec.com/AGB.pdf](http://www.gogatec.com/AGB.pdf), techn. Änderungen vorbehalten /

terms & conditions can be found on our website: [www.gogatec.com/AGB.pdf](http://www.gogatec.com/AGB.pdf); error, technical modifications and variations are reserved

**GOGASWITCH 3-pol. Netz-Buchse / 3-poled main supply-socket**

für <i>for</i>	Farbe <i>length</i>	ArtNr	€/Stk. <i>/pc.</i>
potentialfr. TK-Schließer / <i>potential-free DS-closer</i>	grau / <i>grey</i>	65-AC-166-BU-GR	6,68
Netzkabel 16 A / <i>power supply cable</i>	weiß / <i>white</i>	65-AC-166-BU-WS	5,81
Netzkabel 16 A UL / <i>power supply cable</i>	weiß / <i>white</i>	65-AC-166-BU-WS-UL	5,81

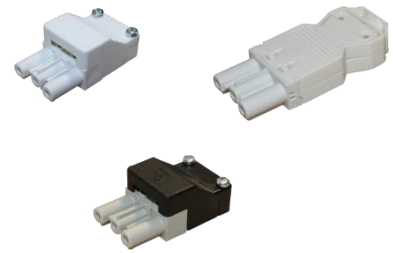

**GOGASWITCH 3-pol. Netz-Stecker / 3-poled main supply-plug**

für <i>für</i>	Farbe <i>length</i>	ArtNr	€/Stk. <i>/pc.</i>
potentialfr. TK-Schließer / <i>potential-free DS-closer</i>	grau / <i>grey</i>	65-AC-166-ST-GR	6,68
Netzkabel 16 A / <i>power supply cable</i>	weiß / <i>white</i>	65-AC-166-ST-WS	5,81
Netzkabel 16 A UL / <i>power supply cable</i>	weiß / <i>white</i>	65-AC-166-ST-WS-UL	5,81

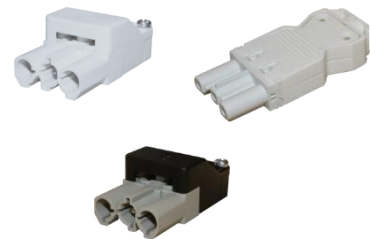

**GOGASWITCH 3-pol. Kurzschlussstecker / 3-poled short circuit-plug**

für <i>for</i>	Farbe <i>length</i>	ArtNr	€/Stk. <i>/pc.</i>
potentialfr. Kontakt / <i>potential-free contact</i>	grau / <i>grey</i>	65-ST18/3-K-GR	6,68



Preise gültig ab 01.07.2021 exkl. MwSt., freibleibend, Auftragsrabatt auf Anfrage /  
 prices are valid from 01.07.2021 excl. VAT, subject to change, discounts upon request  
 sonst. Konditionen siehe [www.gogatec.com/AGB.pdf](http://www.gogatec.com/AGB.pdf), techn. Änderungen vorbehalten /  
 terms & conditions can be found on our website: [www.gogatec.com/AGB.pdf](http://www.gogatec.com/AGB.pdf); error, technical modifications and variations are reserved



**GOGASWITCH AP-11 Türkontaktschalter / door switch**

Kontakte max. 3 A, mit Befestigungsmaterial / contacts max. 3 A, with mounting material

Typ <i>type</i>	Kontakte <i>contacts</i>	ArtNr	€/Stk. /pc.
SL4-TSB	Türschalter mit Platte u. Schraube / door switch w. plate and screw	151046	20,81
AP4T10Z11	1S + 1Ö, M16 / 1 NO + 1 NC	525-AP4T10Z11	9,30
AP4T10W20	2 Öffner, M16 / 2 NC	525-AP4T10W20	10,83
AP5T10Z11	1S+1Ö, M20 / 1 NO+1 NC	525-AP5T10Z11	9,28
SL4-B	Befestigungsplatte / mounting plate	151049	3,43

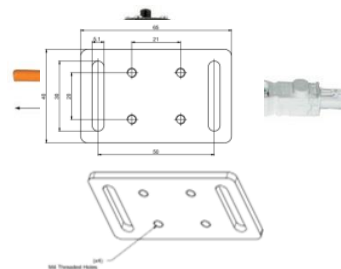

**GOGASWITCH S-K-K Türkontaktschalter m. Anschlusskabel / door switch with cable**

Türkontaktschalter mit Befestigungsmaterial, es wird der Öffner herausgeführt. Auf Wunsch kann stattdessen der Schließer angeschlossen werden. / Door contact switch with mounting material, it is taken out of the opener. On request: the closer can be connected.

Kabel <i>cable</i>	Länge m <i>length</i>	ArtNr	€/Stk. /pc.
orange	0,4	65-S-K-K-04	39,18
orange	0,6	65-S-K-K-06	39,18
orange	0,8	65-S-K-K-08	40,34
orange	1,0	65-S-K-K-10	40,92
UL grau / grey	0,4	65-S-K-K-04-UL	50,50
UL grau / grey	0,6	65-S-K-K-06-UL	49,62
UL grau / grey	0,8	65-S-K-K-08-UL	50,70



**GOGASWITCH LL-B Bewegungsmelder in SMD-Technik / motion sensor - SMD technology**

Alternativ zum Türkontaktschalter! / Alternative to door switch!  
Betriebsspannung / operating voltage: 230V 50/60 Hz, ca. 4A Schaltleistung / switching capacity  
Empfindlichkeit / sensitivity: ca. 1,0 m  
Signalbreite / frequency range: 0,2 Hz – 10 kHz  
Einschaltdauer / duty cycle: ca. 7 min.

ArtNr	€/Stk. /pc.
65-LL-B	49,33
65-LL-B-LS07	77,70



**GOGASWITCH DS013 Türkontaktschalter / door switch**

Großer Verstellbereich / large adjustment  
Max. Schaltleistung / max. switching capacity: 250 VAC/8 A (induktiv / inductive 1,5 A; nicht für 24VDC geeignet / not suitable for 24 VDC)

Typ <i>type</i>	Anwendung <i>appliance</i>	ArtNr	€/Stk. /pc.
Öffner / NC	für Leuchte / for lights	569-01351.0-00	a.A.
Schließer / NO	für Lüfter / for fans	569-01352.0-00	a.A.
Wechsler / changer	für Leuchte und Lüfter / for light and fan	569-01350.0-00	33,68

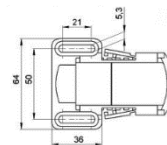

a.A. = auf Anfrage / upon request

Weiters liefern wir Leuchten mit Sondersteckdosen und Sonderspannungen /  
lights with special socket and special voltage also available

Preise gültig ab 01.07.2021 exkl. MwSt., freibleibend, Auftragsrabatt auf Anfrage /  
prices are valid from 01.07.2021 excl. VAT, subject to change, discounts upon request  
sonst. Konditionen siehe [www.gogatec.com/AGB.pdf](http://www.gogatec.com/AGB.pdf), techn. Änderungen vorbehalten /  
terms & conditions can be found on our website: [www.gogatec.com/AGB.pdf](http://www.gogatec.com/AGB.pdf); error, technical modifications and variations are reserved

Mit/ohne montiertem Türkontaktschalter / with/without mounted door switch

Entstörkondensator / supressor capacitor

Netzanschluss & Durchgangsverdrahtung steckbar, f. die Parallelschaltung mehrerer Leuchten max. 16A /  
 mains connection and through-wiring pluggable for parallel connection of multiple luminaires in total max. 16 A

Zusätzlich beidseitig potentialfreier 3-pol. Kontakt Ausgang / additionally on both sides floating 3-pole contact output  
 Auch mit 2 Öffnern lieferbar! / Also available with 2 NC!

Für Lüftersteuerung, Klimaanlage, Türüberwachung usw., mit 4A belastbar. /

For fan control, air conditioning, door monitoring, etc., supports 4A.

Neue Befestigung ermöglicht leichtere Montage mit Akkuschrauber von unten /  
 new mounting allows easier installation with cordless screwdriver from below

Inkl. Montageschrauben / screws included

Ein-/Ausschalter / on/off switch

USA-Steckdose / USA socket

Spannung / voltage: 120 VAC / 60 Hz, mit / with UVG 100-240 VADC

Farbe / color: RAL 7035

Approbation / approvals: CE, UL, UL-Canada



**GOGASWITCH LL-SK-R-UL mit montiertem Türkontaktschalter/ with mounted door switch**

Für Schrankbreite mm <i>for cabinet width</i>	Abmessungen mm <i>dimension</i>	Leistung W <i>power</i>	Steckdose <i>power socket</i>	ArtNr	€/Stk. /pc.
ab 600	500x140x76	14	mit / with	65-LL14-SK-R-UL	175,00
			ohne / without	65-LL14-SK-R-E3-UL	175,00
ab 800	700x140x76	18	mit / with	65-LL18-SK-R-UL	164,00
			ohne / without	65-LL18-SK-R-E3-UL	207,00
ab 1.200	1050x140x76	30	mit / with	65-LL30-SK-R-UL	195,00
			ohne / without	65-LL30-SK-R-E3-UL	a.A.

a.A. = auf Anfrage / upon request



**GOGASWITCH LL-ST-R-UL mit Anschlussmöglichkeit für Türkontaktschalter /**  
**with connection for door switch**

Für Schrankbreite mm <i>for cabinet width</i>	Abmessungen mm <i>dimension</i>	Leistung W <i>power</i>	Steckdose <i>power socket</i>	ArtNr	€/Stk. /pc.
ab 600	500x140x43	14	mit / with	65-LL14-ST-R-UL	141,30
			ohne / without	65-LL18-ST-R-E3-UL	a.A.
ab 800	700x140x43	18	mit / with	65-LL18-ST-R-UL	144,40
			ohne / without	65-LL18-ST-R-E3-UL	a.A.
ab 1.200	1050x140x43	30	mit / with	65-LL30-ST-R-UL	177,00
			ohne / without	65-LL30-ST-R-E3-UL	a.A.

a.A. = auf Anfrage / upon request



**GOGASWITCH LL-D-R-UL ohne Anschlussmöglichkeit für Türkontaktschalter /**  
**without connection for door switch**

Für Schrankbreite mm <i>for cabinet width</i>	Abmessungen mm <i>dimension</i>	Leistung W <i>power</i>	Steckdose <i>power socket</i>	ArtNr	€/Stk. /pc.
ab 600	500x140x43	14	mit / with	65-LL14-D-R-UL	130,60
			ohne / without	65-LL18-D-R-E3-UL	a.A.
ab 800	410x140x43	18	mit / with	65-LL18-D-R-UL	146,00
			ohne / without	65-LL18-D-R-E3-UL	a.A.
ab 1.200	1050x140x43	30	mit / with	65-LL30-D-R-UL	166,00
			ohne / without	65-LL30-D-R-E3-UL	a.A.

a.A. = auf Anfrage / upon request



Preise gültig ab 01.07.2021 exkl. MwSt., freibleibend, Auftragsrabatt auf Anfrage /

prices are valid from 01.07.2021 excl. VAT, subject to change, discounts upon request

sonst. Konditionen siehe [www.gogatec.com/AGB.pdf](http://www.gogatec.com/AGB.pdf), techn. Änderungen vorbehalten /

terms & conditions can be found on our website: [www.gogatec.com/AGB.pdf](http://www.gogatec.com/AGB.pdf); error, technical modifications and variations are reserved

**GOGASWITCH LL-N-UL Kabel für Versorgung 3xAWG14 grau / cable for power supply**

Anschlusskab. m. 1 Buchse / power cable w. socket

Länge m length	ArtNr	€/Stk. /pc.
2	65-LL-N-20-UL	18,87
3	65-LL-N-30-UL	18,29
4	65-LL-N-40-UL	20,03



Verb.kab. m. Stecker & Buchse / con. cable w. plug & socket

Länge m length	ArtNr	€/Stk. /pc.
0,4	65-LL-L-V-04-UL	16,69
0,6	65-LL-L-V-06-UL	17,71
0,8	65-LL-L-V-08-UL	18,58



**GOGASWITCH LL-L-UL Kabel für pot.-freien Kontakt 3xAWG14/ cable for potential free contact**

Anschlussk. m. 1 Buchse / power cable w. socket

Länge m length	ArtNr	€/Stk. /pc.
2	65-LL-L-20-UL	a.A.
3	65-LL-L-30-UL	17,71
4	65-LL-L-30-UL	18,29
5	65-LL-L-40-UL	20,03



Verb.kab. m. Stecker & Buchse / con. cable w. plug & socket

Länge m length	ArtNr	€/Stk. /pc.
0,4	65-LL-V-04-UL	16,54
0,6	65-LL-V-06-UL	18,29
0,8	65-LL-V-08-UL	18,87
1,0	65-LL-V-10-UL	21,19



a.A. = auf Anfrage / upon request

Anschlussk. m. 1 Stecker / power cable w. plug

Länge m length	ArtNr	€/Stk. /pc.
3	65-LL-L-30-ST-UL	17,71
4	65-LL-L-40-ST-UL	a.A.



**Kurzschluss-Stecker – Verwendung des potentialfreien Kontaktes als Schützensteuerung oder Meldekontakt / shorting plug – using the floating contact control as contactor or signal kontakt**

Typ type	ArtNr	€/Stk. /pc.
Stecker	65-AC-166-K-UL	6,68



a.A. = auf Anfrage / upon request

Anschlussstecker und – Buchsen für die Verdrahtung von Schaltschrankleuchten mit Netzversorgung und potentialfreiem Kontakt zur Eigenkonfektionierung. / Connector and sockets for wiring cabinet lights with power supply and potential-free contact for self-assembly.

Alle Bauteile 3-pol., 16A belastbar / all parts 3-pole, 16A resilient

Steckverbinder dürfen auch unter elektrischer Spannung bzw. Last getrennt werden / Connectors may also be separated under electric voltage or load.

Approbation / approvals: CE, VDE, ENEC, UL

**GOGASWITCH AC Stecker für Netzanschluss, weiß / connector for power supply, white**

Funktion function	Typ type	ArtNr	€/Stk. /pc.
Netzeinspeisung / network supply	Buchse / socket	65-AC-166-BU-WS	5,81
Durchgangsverdrahtung / through wiring	Stecker / plug	65-AC-166-ST-WS	5,81



**GOGASWITCH AC Stecker für pot-freien Türkontakt sw/gr / connector for pot-free door switch**

Funktion function	Typ type	ArtNr	€/Stk. /pc.
Netzanschluss / mains connection	Buchse / socket	65-AC-166-BU-GR	6,68
Lüfterausgang / fan output	Stecker / plug	65-AC-166-ST-GR	6,68
Kurzschlussstecker / shorting plug	Stecker / plug	65-AC-166-K-UL	6,68



Der montierte Türkontakt auf den Standardleuchten hat einen Öffner für das Licht und einen potentialfreien Schließer zum Ausschalten des Lüfters oder der Klimaanlage beim Öffnen des Schrankes. Der Lüfter und dessen Versorgung können entweder direkt an die Leuchten angeschlossen werden (bis 4A) oder Sie verwenden diesen Öffner zusammen mit einem „Kurzschluss-Stecker“ am anderen Ende der Leuchte für eine Meldung an die SPS, dass eine der Schrank-türen geöffnet ist. Über einen Relais- oder Schützkontakt können Sie damit auch höhere Leistungen ein- und aus-schalten / The mounted door contact to the default lights has an opener for the light and a potential-free NO to turn the fan or the Air conditioning off when you open the cabinet. The fan and its supply can either directly be connected to the lights ( up to 4A ) or use this opener along with a shorting plug at the other end of the light for a message to the PLC that the cabinet doors are open. With a relay or contactor contact you can also switch higher electrical power.

Preise gültig ab 01.07.2021 exkl. MwSt., freibleibend, Auftragsrabatt auf Anfrage / prices are valid from 01.07.2021 excl. VAT, subject to change, discounts upon request  
sonst. Konditionen siehe [www.gogatec.com/AGB.pdf](http://www.gogatec.com/AGB.pdf), techn. Änderungen vorbehalten / terms & conditions can be found on our website: [www.gogatec.com/AGB.pdf](http://www.gogatec.com/AGB.pdf); error, technical modifications and variations are reserved

Zum Abführen der Verlustwärme aus Schaltschrank und Gehäusen sind Filterlüfter eine wirkungsvolle und kostengünstige Alternative. Die kühlere Umgebungsluft wird gefiltert und im unteren Bereich in den Schaltschrank hinein geblasen. Im oberen Bereich wird die warme Luft über einen Austrittsfilter abgeführt. Dadurch entsteht im Schrank Überdruck, der das Eindringen von Staub an undichten Stellen verhindert. /

*For dissipating heat loss from enclosures and enclosures filter fans are an effective and inexpensive alternative. The cooler ambient air is filtered and blown in the lower region of the cabinet. At the top, the warm air is discharged via an exhaust filter. This results in a cabinet overpressure which prevents ingress of dust.*



## GOGASWITCH LV Filterlüfter / filter fans

Flache Bauform / flat construction

Schnellmontage ohne Schrauben / quick assembly without screws

Eingespritzte Polyurethan-Dichtung / injected PU seal

Anschluss Schraubklemmen (LV80 bis LV100 nur Anschlussdrähte) /

screw connection (LV80 to LV100 only connection wires)

IP54 mit Dichtung und Filtermatte P15/350S / IP54 with gasket and filter mat P15/350S

Standard-Ausführung blasend / standard type blowing

Teilweise UL-geprüft / partly UL approved

Gehäuse / enclosure: ABS-Kunststoff selbstverlöschend UL 94 V0 / ABS plastic self-extinguishing UL 94 V0

Farbe / color: RAL 7035 lichtgrau / color RAL 7035 lightgrey

Spannung <i>voltage</i>	Leistung W, 50 / 60 Hz <i>power</i>	Montage- ausschn. mm <i>panel cut-out</i>	Außen- abmess. mm <i>dimensions</i>	Einbautiefe mm <i>mounting depth</i>	Luftförderung m3/h		Austrittsfil. <i>exit filter</i>	ArtNr	€ /Stk. <i>/pc.</i>
					freiblasend <i>liberating</i>	mit Filter <i>with filter</i>			
230 VAC	5,0	68 x 68	80 x 80	40,5	11	8	90-GV80	90-LV80-230	73,70
24 VDC	2,6				15	12		90-LV80-24	59,50
12 VDC	2,4				15	12		90-LV80-12	59,50
24 VDC	3,0	68 x 68	80 x 80	40,5	20	16	90-GV80	90-LV85-24	63,00
12 VDC	2,9							90-LV85-12	73,70
230 VAC	12	92 x 92	105 x 105	55 (AC), 49 (DC)	25	15	90-GV100	90-LV100-230	68,40
115 VAC	12/11							90-LV100-115	68,40
24 VDC	2,2							90-LV100-24	68,40
12 VDC	2,2							90-LV100-12	68,40
230 VAC	20	116 x 116	130 x 130	72	58	40	90-GV200	90-LV200-230	97,30
115 VAC	20							90-LV200-115	99,10
24 VDC	4,1							90-LV200-24	115,70
230 VAC	20	125x125	148 x 148	64,5	63	42	90-GV250	90-LN250-230	75,20
115 VAC	20							90-LV250-115	91,70
24 VDC	4,1							90-LV250-24	120,60
230 VAC	20	177 x 177	204 x 204	90	115	90	90-GV300	90-LN300-230	93,20
115 VAC	20							90-LV300-115	120,60
24 VDC	4,1							90-LV300-24	135,90
230 VAC	18	223 x 223	250 x 250	102	160	115	90-GV4/500	90-LV405-230	131,40
115 VAC	18							90-LV405-115	140,40
24 VDC	6,5							90-LV405-24	171,00
230 VAC	45/39	223 x 223	250 x 250	120	250	205	90-GV4/500	90-LN410-230	119,60
115 VAC	43/40							90-LV410-115	151,00
24 VDC	16							90-LV410-24	234,00
3x400 VAC	68/70	223 x 223	250 x 250	132	315	235	90-GV4/500	90-LV500-400	237,00
230 VAC	50/74							90-LV500-230	179,00
115 VAC	82							90-LV500-115	199,00

Preise gültig ab 01.07.2021 exkl. MwSt., freibleibend, Auftragsrabatt auf Anfrage /

*prices are valid from 01.07.2021 excl. VAT, subject to change, discounts upon request*

sonst. Konditionen siehe [www.gogatec.com/AGB.pdf](http://www.gogatec.com/AGB.pdf), techn. Änderungen vorbehalten /

*terms & conditions can be found on our website: www.gogatec.com/AGB.pdf; error, technical modifications and variations are reserved*

**FORTSETZUNG GOGASWITCH LV Filterlüfter / filter fans continued**

Spannung voltage	Leistung W, 50 / 60 Hz power		Montageausschn. mm panel cut-out	Außenabm. mm dimensions	Einbautiefe mm mounting depth	Luftförderung m3/h freiblasend liberating		mit Filter with filter	Austrittsfil. exit filter	ArtNr	€/Stk. /pc.
	230 VAC	115 VAC				230 VAC	115 VAC				
230 VAC	65/93		223 x 223	250 x 250	125	370	260	90-GV4/500	90-LV550-230	189,00	
230 VAC	64/80								90-LN600-230	199,00	
115 VAC	64/80		292 x 292	323 x 323	148	580	385	90-GV6/700	90-LV600-115	215,00	
24 VDC	55								90-LV600-24	378,00	
230 VAC	50/74		292 x 292	323 x 323	158,5	470	365	90-GV6/700	90-LV605-230	192,00	
115 VAC	82								90-LV605-115	208,00	
3x400 VAC	110/150								90-LV700-400	255,00	
230 VAC	115/165		292 x 292	323 x 323	162	730	530	90-GV6/700	90-LN700-230	204,00	
115 VAC	120/175								90-LV700-115	227,00	
3x400 VAC	115/165								90-LV800-400	388,00	
230 VAC	136/185		292 x 292	323 x 323	140	930	610	90-GV6/700	90-LV800-230	258,00	
115 VAC	115/175								90-LV800-115	270,00	
24 VDC	105								90-LV800-24	398,00	

**Luftförderung freiblasend** bedeutet die Luftleistung des kompletten Lüfters inkl. Filtermatte /

*Air transport liberating means the air performance of the complete fan incl. filter mat*

**Luftförderung mit Austrittsfilter** bedeutet Luftdurchsatz im Schaltschrank unten Lüfter - oben Austrittsfilter /

*Air transport with exit filter means air flow in the cabinet bottom fan - top outlet filter*

**Type LV80, LV85 und LV100 mit Filtermatte P15/150S / Type LV80, LV85 and LV100 with filter mat P15 / 150S**

**Type LV200 bis LV700 mit Filtermatte P15/350S / Type LV200 to LV700 with filter mat P15 / 350S**

**GOGASWITCH FL-ECO Filterlüfter / filter fans**

**Schnellmontage ohne Schrauben / fast assembly without screws**

**Abschiebbarer Filterlüfterdeckel / slide-off filterfan cover**

**Eingespritzte PUR-Dichtung / injected PUR gasket**

**Werkzeugloser Filtermattentausch von außen / tool-free filter mat exchange from outside**

**Gehäuse ABS-Kunststoff / enclosure ABS plastic**

**Schutzart / protection grade IP54**

**Schnappbar bis 2mm Wandstärke / snap-able up to 2mm wall thickness**

**Farbe / color:** RAL 7035 lichtgrau / lightgrey, andere Farben auf Anfrage! / other colors on request!

CE cULus  
UL listed Type 12



Spannung VAC voltage	Leistung 50 Hz 60 Hz power		Montage- ausschnitt mm panel cut-out	Abmessung außen mm outer dimensions	Einbautiefe mm mounting depth	Luftförderung m3/h bei / at 50/60Hz air conveyance	passender Austrittsfilter fitting exit filter	ArtNr	€/Stk. /pc.	
	230	120								
230	10W	8W	92,5 x 92,5 (+0,5)	106,5 x 106,5	59,9	12 / 15	161191	161102-230	a.A.	
	12W	11W								
	12W	10W								
230	18W	17W	124 x 124 (+1,5)	150 x 150	65,5	45 / 50	161193	161105-230	87,00	
	120	16W								15W
	230	18W								16W
	120	19W								17W
230	19W	17W	177 x 177 (+1,5)	204 x 204	95,5	110 / 130	161194	161107-230	91,70	
	120	16W								15W
230	18W	17W	223 x 223 (+1,5)	250 x 250	124,2	105 / 120	161195	161108-230	96,80	
	120	17W								16W
	230	32W								36W
	120	31W								31W
						230 / 270		161109-230	123,00	
								161109-120	123,10	

a.A. = auf Anfrage / upon request

**24VDC, 48VDC und EMV-Version auf Anfrage /  
24VDC, 48VDC and EMC-version upon request**

Preise gültig ab 01.07.2021 exkl. MwSt., freibleibend, Auftragsrabatt auf Anfrage /

*prices are valid from 01.07.2021 excl. VAT, subject to change, discounts upon request*

sonst. Konditionen siehe [www.gogatec.com/AGB.pdf](http://www.gogatec.com/AGB.pdf), techn. Änderungen vorbehalten /

*terms & conditions can be found on our website: www.gogatec.com/AGB.pdf; error, technical modifications and variations are reserved*



Mit seiner einzigartigen Klappentechnologie sorgt der Filterlüfter FLO für eine effektivere Luftumwälzung und damit für ein deutliches Plus an Luftleistung. Das Ergebnis: Es gelangt mehr kühle Luft in den Schaltschrank. Gleichzeitig wird warme Luft schneller und besser nach außen abtransportiert. /

*With its unique valve technology the filter fan FLO makes more effective air circulation and therefore for a significant increase in air power. The result: It reaches more cool air into the cabinet. At the same time hot air is removed quickly and effectively to the outside.*

Durch die neue Klappentechnologie entfällt die Filtermatte am Luftauslass, dadurch wird der Luftstrom beim Austritt weniger gehemmt. Es wird so mehr Luft bei gleichem Montageausschnitt ausgetauscht. Dies bedeutet eine effektivere Kühlung für die Anwendung. Ein weiterer Vorteil: Ist der Lüfter nicht in Betrieb, bleiben die Klappen zu und der Schmutz somit draußen. /

*Through the new valve technology the filter mat at the air outlet is eliminated, thereby the air flow at the outlet is less inhibited. It will replace the more air at the same mounting cutout. This means a more effective cooling for the application. Another advantage: If the fan is not in use, the flaps stay and no dust comes inside.*

Werkzeugslos montierbar - durch Drehriegel wird der Lüfter an die Schrankwand herangezogen /  
*fitted without tools - by turning bolt the fan is used to the cabinet wall*

Kostensparnis durch Einsatz nur einer Filtermatte / *cost savings generated by using only one filter mat*  
IP54 - Schutz vor Staub und Spritzwasser / *IP54 - protection against dust and water*



Lüfter saugend /  
fan sucking

### GOGASWITCH FLO Filterlüfter Out mit Klappen / filter fans out with flaps

Spannung	Leistung W	Montageausschn.	Abmessung	Einbau-	Pegel	Luftförderung m3/h		ArtNr	€
VAC	50 / 60 Hz	mm	außen mm	tiefe mm	dB	freiblasend	mit Filter		/Stk.
voltage	power	panel cut-out	dimensions	mounting depth	volume level	liberating	with filter		/pc.
230	12	92x92	120x120	72	38	24	15	161152-230	72,20
115	12	92x92	120x120	72	41	32	19	161152-115	72,20
230	19	124x124	152x152	79	49	97	47	161154-230	74,50
115	18	124x124	152x152	79	52	117	58	161154-115	74,50
230	45	176x176	215x215	117	56	263	137	161155-230	136,10
115	38	176x176	215x215	117	60	313	166	161155-115	148,40
230	64	223x223	257x257	147	65	536	281	161156-230	185,00
115	81	223x223	257x257	147	68	581	310	161156-115	201,00
230	95	291x291	322x322	160	63	727	413	161158-230	251,00
115	90	291x291	322x322	160	62	703	319	161158-115	268,00

### GOGASWITCH AFO Eintrittsfilter out pass. zu Filterlüfter m. Klappen / inlet filter out match. to filterfan w. flaps

Einbautiefe	Montageausschnitt	Gewicht	Filtermatte	ArtNr	€
mm	mm	kg			/Stk.
mounting depth	panel cut-out	weight	filter mat		/pc.
22	92x92	0,2	G3 nach DIN EN 779, mittlerer Abscheidegrad A <sub>m</sub> 84% / G3 in acc. with DIN EN 779, filtering degree 84%	161172	26,19
22	124x124	0,2		161174	28,16
25	176x176	0,4		161175	31,03
25	223x223	0,5		161176	38,30
25	291x291	0,8		161178	62,70



Preise gültig ab 01.07.2021 exkl. MwSt., freibleibend, Auftragsrabatt auf Anfrage /

*prices are valid from 01.07.2021 excl. VAT, subject to change, discounts upon request*

sonst. Konditionen siehe [www.gogatec.com/AGB.pdf](http://www.gogatec.com/AGB.pdf), techn. Änderungen vorbehalten /

*terms & conditions can be found on our website: www.gogatec.com/AGB.pdf; error, technical modifications and variations are reserved*



Mit seiner einzigartigen Klappentechnologie sorgt der Austrittsfilter AFI für eine effektivere Luftumwälzung und damit für ein deutliches Plus an Luftleistung. Das Ergebnis: Es gelangt mehr kühle Luft in den Schaltschrank. Gleichzeitig wird warme Luft schneller und besser nach außen abtransportiert. /

*With its unique valve technology the outlet filter AFI makes more effective air circulation and therefore for a significant increase in air power. The result: It reaches more cool air into the cabinet. At the same time hot air is removed quickly and effectively to the outside.*

Durch die neue Klappentechnologie entfällt die Filtermatte am Luftauslass, dadurch wird der Luftstrom beim Austritt weniger gehemmt. Es wird so mehr Luft bei gleichem Montageausschnitt ausgetauscht. Dies bedeutet eine effektivere Kühlung für die Anwendung. Ein weiterer Vorteil: Ist der Lüfter nicht in Betrieb, bleiben die Klappen zu und der Schmutz somit draußen. /

*Through the new valve technology the filter mat at the air outlet is eliminated, thereby the air flow at the outlet is less inhibited. It will replace the more air at the same mounting cutout. This means a more effective cooling for the application. Another advantage: If the fan is not in use, the flaps stay and no dust comes inside.*

Werkzeugslos montierbar - durch Drehriegel wird der Lüfter an die Schrankwand herangezogen /  
*fitted without tools - by turning bolt the fan is used to the cabinet wall*

Kostensparnis durch Einsatz nur einer Filtermatte / cost savings generated by using only one filter mat  
IP54 - Schutz vor Staub und Spritzwasser / IP54 - protection against dust and water



**GOGASWITCH AFI Austrittsfilter mit Klappen / outlet filter with flaps**

Einbautiefe mm <i>mounting depth</i>	Montageausschnitt mm <i>panel cut-out</i>	Gewicht kg <i>weight</i>	Luftauslass <i>outlet</i>	ArtNr	€/Stk. <i>/pc.</i>
29	92x92	0,2	Klappentechnologie / <i>valve technology</i>	161162	26,83
35	124x124	0,3		161164	30,60
43	176x176	0,4		161165	41,82
46	223x223	0,6		161166	55,10
50	291x291	1		161168	83,20

Lüfter blasend /  
fan blowing

**GOGASWITCH FLI Filterlüfter IN pass. zu Austrittsfilter m. Klappen /  
filter fans in match. to outlet filter w. flaps**

Spannung VAC <i>voltage</i>	Leistung W 50 / 60 Hz <i>power</i>	Montageausschn. mm <i>panel cut-out</i>	Abmessung außen mm <i>dimensions</i>	Einbau- tiefe mm <i>mounting depth</i>	Pegel dB <i>volume level</i>	Luftförderung m3/h <i>freiblasend mit Filter</i> <i>liberating with filter</i>		ArtNr	€/Stk. <i>/pc.</i>
230	12	92x92	120x120	66	39	19	13	161142-230	68,40
115	11	92x92	120x120	66	43	23	16	161142-115	68,40
230	19	124x124	152x152	66	49	52	42	161144-230	70,30
115	18	124x124	152x152	66	53	62	51	161144-115	70,30
230	45	176x176	215x215	117	55	170	139	161145-230	127,90
115	38	176x176	215x215	117	58	204	187	161145-115	140,20
230	64	223x223	257x257	147	64	305	271	161146-230	171,00
115	81	223x223	257x257	147	67	332	293	161146-115	174,00
230	95	291x291	322x322	160	62	433	373	161148-230	237,00
115	90	291x291	322x322	160	61	394	339	161148-115	253,00



Preise gültig ab 01.01.2017 exkl. MwSt., freibleibend, Auftragsrabatt auf Anfrage /

*prices are valid from 01.07.2021 excl. VAT, subject to change, discounts upon request*

sonst. Konditionen siehe [www.gogatec.com/AGB.pdf](http://www.gogatec.com/AGB.pdf), techn. Änderungen vorbehalten /

*terms & conditions can be found on our website: www.gogatec.com/AGB.pdf; error, technical modifications and variations are reserved*

Für dichte Anwendungen z.B. im Freien sind Lüfter-Versionen mit Schutzart IP55 geeignet. Der eingebaute Z-Line-Filter mit Filterklasse 1 schützt den Schaltschrank vor Wasser und verhindert auch das Eindringen von Feinstaub. /

For example, dense outdoor application fan versions are suitable for IP55. The built-in Z-line filter with filter class 1 protects the cabinet from water and prevents the penetration of dust.

Durch das UV-beständige Außengitter sind diese Lüfter auch bei einem Outdoor-Einsatz verwendbar /

By UV-resistant outer lattice these fans are also useful in an outdoor use.

## GOGASWITCH LV-IP55 Filterlüfter / IP55 filter fans

Flache Bauform / flat construction

Schnellmontage ohne Schrauben / quick assembly without screws

Eingespritzte Polyurethan-Dichtung / injected PU seal

Anschluss Schraubklemmen / screw connection

IP55 inkl. Z-Line-Filter / IP55 incl. Z-line-filter

Standard-Ausführung blasend / standard type blowing

Teilweise UL-geprüft / partly UL approved

Gehäuse ABS-Kunststoff selbstverlöschend UL 94 V0 / enclosure ABS plastic self-extinguishing UL 94 V0

UV-beständiges Außengitter, auch für Outdoor geeignet / UV resistant outer lattice, also suitable for outdoor use

Farbe RAL 7035 lichtgrau / color RAL 7035 lightgrey



Spannung <i>voltage</i>	Leistung W, 50 / 60 Hz <i>power</i>	Montageausschn. mm <i>panel cut-out</i>	Außenabm. mm <i>dimensions</i>	Einbautiefe mm <i>mounting depth</i>	Luftförderung m3/h		Austrittsfil. <i>exit filter</i>	ArtNr	€/Stk. <i>/pc.</i>
					freiblasend <i>liberating</i>	mit Filter <i>with filter</i>			
230 VAC	19	124 x 124	148 x 148	64,5	63	42	90-GV250 IP55	90-LV250IP55-230	118,80
115 VAC	19							90-LV250IP55-115	122,40
24 VDC	3,5							90-LV250IP55-24	142,20
230 VAC	19	177 x 177	204 x 204	90	115	90	90-GV300 IP55	90-LV300IP55-230	142,20
115 VAC	19							90-LV300IP55-115	144,00
24 VDC	3,5							90-LV300IP55-24	163,00
230 VAC	45	223 x 223	250 x 250	102	160/170	115/125	90-LV405IP55-230	90-LV405IP55-230	167,00
115 VAC	45				160/170	115/125		90-LV405IP55-115	177,00
24 VDC	14				170	125		90-LV405IP55-24	206,00
230 VAC	45	223 x 223	250 x 250	120	250/290	205/230	90-LV410IP55-230	90-LV410IP55-230	177,00
115 VAC	45				250/290	205/230		90-LV410IP55-115	186,00
24 VDC	14				270	215		90-LV410IP55-24	269,00
3x400 VAC	68/70	223 x 223	250 x 250	132	315	235	90-LV500IP55-400	90-LV500IP55-400	270,00
230 VAC	50/61							90-LV500IP55-230	214,00
115 VAC	60/65							90-LV500IP55-115	235,00
230 VAC	65/93	223 x 223	250 x 250	123	370/410	260/290	90-LV550IP55-230	90-LV550IP55-230	224,00
230 VAC	64/80							90-LV600IP55-230	252,00
115 VAC	64/80							90-LV600IP55-115	265,00
24 VDC	45	90-LV600IP55-24	428,00						
230 VAC	50/64	292 x 292	323 x 323	159	470	365	90-LV605IP55-230	90-LV605IP55-230	240,00
115 VAC	82/65							90-LV605IP55-115	258,00
3x400 VAC	110							90-LV700IP55-400	307,00
230 VAC	155	292 x 292	323 x 323	156	730	530	90-LV700IP55-230	90-LV700IP55-230	258,00
115 VAC	190							90-LV700IP55-115	277,00
3x400 VAC								90-LV800IP55-400	444,00
230 VAC	135/215	292 x 292	323 x 323	140	930/970	610/640	90-LV800IP55-230	90-LV800IP55-230	315,00
115 VAC	115/175							90-LV800IP55-115	328,00
24 VDC								90-LV800IP55-24	456,00

Preise gültig ab 01.07.2021 exkl. MwSt., freibleibend, Auftragsrabatt auf Anfrage /

prices are valid from 01.07.2021 excl. VAT, subject to change, discounts upon request

sonst. Konditionen siehe [www.gogatec.com/AGB.pdf](http://www.gogatec.com/AGB.pdf), techn. Änderungen vorbehalten /

terms & conditions can be found on our website: [www.gogatec.com/AGB.pdf](http://www.gogatec.com/AGB.pdf); error, technical modifications and variations are reserved



Teils auch in IP55 lieferbar /  
some types available in IP55

### GOGASWITCH EC Filterlüfter / filter fans

Energieeffiziente AC-Lüfter mit EC-Technologie / energy-efficient AC fans with EC technology

Elektronik ist im Lüfter integriert / electronics are integrated in the fan

Gleiche Abmessungen / same dimensions

4,4 W - 75% geringere Leistungsaufnahme als AC-Lüfter / 75% lower power consumption than AC fans

Niedriger Geräuschpegel / low noise

Doppelte Lebensdauer / doubled lifetime

Lüfterdrehzahl unabhängig von der Netzfrequenz / fan speed independent of the mains frequency

Spannungsbereich / voltage range 195-265 VAC / 85-132 VAC, elektronischer Blockierschutz / electronic anti-skid

Reduziertes Gewicht durch Gehäuse & Lüfterrad aus Kunststoff / reduced weight by encl. & impeller made of plastic

Erhöhter Temperaturbereich / increased temperature range -20°C bis +75°C



Spannung voltage	Montageausschn. mm panel cut-out	Außenabm. mm dimensions	Leistung W power	Luftförderung m3/h		Austrittsfilt. exit filter	ArtNr	€/Stk. /pc.
				frei bl. max/min liberating	m. Filter max/min with filter			
230 VAC	116 x 116	130 x 130	4,4	60	40	90-GV200	90-LV200-EC-230	125,10
115 VAC							90-LV200-EC-115	128,70
230 VAC	124 x 124	148 x 148	4,4	62	42	90-GV250	90-LV250-EC-230	124,30
115 VAC							90-LV250-EC-115	121,70
230 VAC	177 x 177	204 x 204	4,4	120	95	90-GV300	90-LV300-EC-230	132,80
115 VAC							90-LV300-EC-115	144,00
230 VAC	223 x 223	250 x 250	24	280 / 240	228 / 190	90-GV400/500	90-LV410-EC-230	227,00
200-240 VAC	292 x 292	323 x 323	54	640 / 400	425 / 265	90-GV600/700	90-LV600-EC-230	333,00
200-240 VAC			125	930 / 550	640 / 360		90-LV800-EC-230	429,00

### GOGASWITCH LS Filterlüfter / filter fans

Filter außen, dadurch geringere Einbautiefe / filter the outside, resulting in lower installation depth

Große Filterfläche – geringe Einbautiefe / large filter surface - small installation depth

Für Schraubbefestigung / mounted with screws

Anschluss Schraubklemme / connection screw

Mit Filtermatte P15/500S / with filter mat P15/500S

Gehäuse ABS-Kunststoff selbstverlöschend UL 94 V0 / enclosure ABS plastic self-extinguishing UL 94 V0

Farbe RAL 7032, alternativ 7035 lichtgrau mit Kiemengitter (K) (Art.Nr. ....HG) /

color RAL 7032, alternatively 7035 light gray with gills grid (K) (Art.Nr. ....HG)

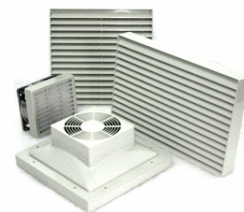

Spannung voltage	Montageausschn. mm panel cut-out	Außenabm. mm dimensions	Einbautiefe mm mount. depth	Luftförderung m3/h		Austrittsfilt. exit filter	ArtNr	€/Stk. /pc.
				freiblasend liberating	mit Filter with filter			
230 VAC	116 x 116	128 x 128	55	59	38	90-LG10(K)	90-LS10KX-230	92,80
115 VAC							90-LS10KX-115	91,70
24 VDC							90-LS10KX-24	113,40
230 VAC	200 x 200	238 x 238	76	120	90	90-LG11(K)	90-LS0K-230	a.A.
115 VAC							90-LS0K-115	a.A.
24 VDC							90-LS0K-24	a.A.
230 VAC	298 x 200	339 x 238	76	125	105	90-LG12(K)	90-LS1K-230	126,00
115 VAC							90-LS1K-115	147,60
24 VDC							90-LS1K-24	138,60
230 VAC	298 x 200	339 x 238	120	190	155	90-LG12(K)	90-LS2K-230	154,00
115 VAC							90-LS2K-115	158,00
230 VAC							223 x 223	255 x 255
115 VAC	90-LS25K-115	158,00						
24 VDC	90-LS25K-24	252,00						
3x400 VAC	300 x 300	344 x 344	133	730	555	90-LG13(K)	90-LS3K-400	333,00
230 VAC							90-LS3K-230	292,00
115 VAC							90-LS3K-115	312,00

a.A. = auf Anfrage / upon request

Luftförderung freiblasend bedeutet die Luftleistung des kompletten Lüfters inkl. Filtermatte /

Air transport liberating means the air performance of the complete fan incl. filter mat

Luftförderung m. Austrittsfilter bedeutet Luftdurchsatz im Schaltschrank unten Lüfter - oben Austrittsfilter /

Air transport with exit filter means air flow in the cabinet bottom fan - top outlet filter

Ersatzteil für ältere Lüfterserien /  
spare parts for older fan series

Preise gültig ab 01.07.2021 exkl. MwSt., freibleibend, Auftragsrabatt auf Anfrage /

prices are valid from 01.07.2021 excl. VAT, subject to change, discounts upon request

sonst. Konditionen siehe [www.gogatec.com/AGB.pdf](http://www.gogatec.com/AGB.pdf), techn. Änderungen vorbehalten /

terms & conditions can be found on our website: [www.gogatec.com/AGB.pdf](http://www.gogatec.com/AGB.pdf); error, technical modifications and variations are reserved

Optimale Luftführung im Schaltschrank / optimum air routing inside the control cabinet  
Geringe Einbautiefe, niedriger Geräuschpegel / minimal installation depth, low noise  
RAL 7035 Lichtgrau / lightgrey

Mit einem Dachlüfter wird die warme Luft aus dem oberen Schaltschrankbereich abgesaugt. Als Lufteintritt sollten ein Filter GV4/500 oder GV 6/700 mit Filtermatte im unteren Bereich des Schaltschranks eingebaut werden / With a roof fan the warm air from the upper cabinet area aspirated. As an air inlet filter GV4 / 500 or GV should 6/700 with Filter mat to be installed in the lower region of the switchgear cabinet,

### GOGASWITCH DVL Dachlüfter / roof fan

Schnappbar, Montage und Filterwechsel ohne Werkzeug / snap on, mounting and filter change without any tool  
Gleiche Montageausschnitte wie Filterlüfter 90-LV daher Kombinationsmöglichkeiten mit allen Filterlüftertypen 90-LV400 / same panel cutouts as filterfans 90-LV therefore possible combinations with all types filterfans 90-LV400  
ABS-Kunststoff / ABS-plastic

Spannung	Montageausschn. mm	Einbautiefe mm	Luftförderung freiblasend m³/h	ArtNr	€ /Stk.
voltage	panel cut-out	mounting depth	air conveyance free blowing		/pc.
230 VAC	177 x 177	90	128	90-DVL300-230	154,00
115 VAC				90-DVL300-115	165,00
24 VDC				90-DVL300-24	178,00
230 VAC	177 x 177	26*	125	90-DVL302-230	182,00
115 VAC				90-DVL302-115	193,00
24 VDC				90-DVL302-24	224,00
230 VAC	177 x 177	26*	134	90-DVL305-230	212,00
115 VAC				90-DVL305-115	224,00
24 VDC				90-DVL305-24	242,00
230 VAC	177 x 177	90	191	90-DVL310-230	178,00
115 VAC				90-DVL310-115	188,00
24 VDC				90-DVL310-24	278,00
230 VAC	223 x 223	31	120	90-DVL440-230	241,00
115 VAC				90-DVL440-115	264,00
24 VDC				90-DVL440-24	291,00
230 VAC	223 x 223	120	240	90-DVL410-230	185,00
115 VAC				90-DVL410-115	196,00
24 VDC				90-DVL410-24	285,00
230 VAC	292 x 292	33	230	90-DVL640-230	262,00
115 VAC				90-DVL640-115	287,00
24 VDC				90-DVL640-24	340,00
230 VAC	292 x 292	148	550	90-DVL600-230	256,00
115 VAC				90-DVL600-115	272,00
24 VDC				90-DVL600-24	600,00
230 VAC	292 x 292	140	840	90-DVL800-230	319,00
115 VAC				90-DVL800-115	335,00
24 VDC				90-DVL800-24	619,00

\*Tiefe 26 mm, bei aufgesteckter Federzugklemme 41mm / depth 26mm, with spring-loaded terminal plugged in 41mm

### GOGASWITCH DL Dachlüfter / roof fan

Aus lackiertem Stahlblech, mit Radiallüfter / made of painted sheet steel, with radial fan

Spannung	Montageausschn. mm	Außenabm. mm	Einbautiefe mm	Luftförderung freiblasend m³/h	ArtNr	€ /Stk.
voltage	panel cut-out	dimensions	mounting depth	air conveyance free blowing		/pc.
230 VAC	345 x 265	420x340x105	50	405/475	90-DL400-230	384,00
115 VAC					90-DL400-115	396,00
230 VAC					90-DL400IP54-230	435,00
115 VAC					90-DL400IP54-115	458,00
230 VAC	345 x 265	420x340x105	50	690/780	90-DL420-230	416,00
115 VAC					90-DL420-115	446,00
230 VAC					90-DL420IP54-230	465,00
115 VAC					90-DL420IP54-115	494,00
230 VAC	410 x 410	528x528x230	0	1500 nur / only 40dB	90-DL1500-230	1 216,00

Preise gültig ab 01.07.2021 exkl. MwSt., freibleibend, Auftragsrabatt auf Anfrage / prices are valid from 01.07.2021 excl. VAT, subject to change, discounts upon request  
sonst. Konditionen siehe [www.gogatec.com/AGB.pdf](http://www.gogatec.com/AGB.pdf), techn. Änderungen vorbehalten / terms & conditions can be found on our website: [www.gogatec.com/AGB.pdf](http://www.gogatec.com/AGB.pdf); error, technical modifications and variations are reserved

IP54



DVL440 & DVL640:  
haben 4 Ventilatoren /  
have 4 fans



90-DL1500-230

**GOGASWITCH DVE & DE Dachentlüftungen / roof ventilation**

Die Dachentlüftungen ohne Lüfter sind generell mit Filtermatten ausgerüstet, um das Eindringen von Staub zu verhindern. Sie können auch in Kombination mit Filterlüftern verwendet werden. Typ 90-DVE schnappbar, Abm. wie Lüfter 90-LV400/500/600/700. / The roof ventilations w./o. fans are generally fitted w. filter mats to prevent penetration of dust. They can also be used in comb. w filter fans. type 90-DVE snap, dim. such as fan 90-LV400 / 500/600/700.

Material <i>material</i>	Montage- ausschnitt <i>panel cut-out</i>	Einbautiefe mm <i>mounting depth</i>	ArtNr	€ /Stk. /pc.
Kunststoff / plastic ABS	177 x 177	26	90-DVE300	55,50
Kunststoff / plastic ABS	223 x 223	31	90-DVE400/500	58,60
Kunststoff / plastic ABS	292 x 292	33	90-DVE600/700	65,70
Stahlblech lackiert / painted sheet steel	345 x 265	28	90-DE400	138,00



Preise gültig ab 01.07.2021 exkl. MwSt., freibleibend, Auftragsrabatt auf Anfrage /  
 prices are valid from 01.07.2021 excl. VAT, subject to change, discounts upon request  
 sonst. Konditionen siehe [www.gogatec.com/AGB.pdf](http://www.gogatec.com/AGB.pdf), techn. Änderungen vorbehalten /  
 terms & conditions can be found on our website: [www.gogatec.com/AGB.pdf](http://www.gogatec.com/AGB.pdf); error, technical modifications and variations are reserved

Gezielte Belüftung und Wärmeabfuhr von einzelnen Baugruppen /  
specific ventilation and heat dissipation of the individual modules

Verhinderung von Wärmestau oder Wärmenestern an unzugänglichen Stellen /  
prevention of heat accumulation or heat nests in inaccessible places

Einsatz in Verbindung mit Kühlgeräten oder Heizungen / use in conjunction with cooling or heating devices

Bei geringer Verlustleistung kann bei Einsatz eines Innenlüfters eventuell auf Fremdbelüftung von außen verzichtet werden / At low power dissipation when using an indoor fan – may can be dispensed w. forced ventilation fr. outside



### GOGASWITCH JET Spotlüfter / roof fan

Zur gezielten Kühlung von Wärmespots / for targeted cooling of heat spots

Kleinere Schrankkühlung möglich / smaller cabinet cooling possible

Weiter Spannungsbereich / wide voltage range

Kompakte Bauform / compact design

Verstellbarer Luftstrom / adjustable air flow

Schnapp- oder Schraubbefestigung / snap or screw fixing

Der Lüfter ist in einem Winkel von 90° in vier unterschiedlichen Positionen auf die Hutschiene aufschnappbar. Durch ein um 40° verdrehbares Gelenk und die drehbare Luftführung an der

Ausblasöffnung kann die Strömung mit 360° eingestellt werden / The fan is at an angle of 90° in four different positions on the DIN rail snapped. Through rot. 40° joint & the rotary air guidance at the exhaust vent, flow can be adjusted w. 360°.

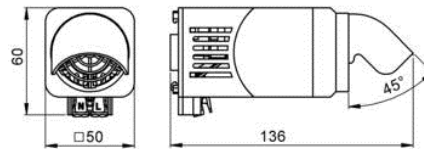

Spannung voltage	Montage mounting	Abmessung mm dimensions	Luftförderung m3/h bei / at 50/60Hz air conveyance	Anschluss connection	ArtNr	€/Stk. /pc.
100-240 VAC	Aufschnappen / snap	75x60x32	27,6	Klemme / clamp	569-01925.0-00	115,00
100-240 VAC	Anschrauben / screw	75x60x32	27,6	Klemme / clamp	569-01925.0-01	115,00

### GOGASWITCH IL Innenlüfter / interior fan

Sorgt für Luftzirkulation im Schaltschrank / provides air circulation inside the control cabinet

Montage in beliebiger Lage mit Halteklammer oder Schrauben / installation in any position with clamp or screw

Spannung voltage	Abmessung mm dimensions	Luftförderung m3/h bei / at 50/60Hz air conveyance	Anschluss connection	Ausführung type	ArtNr	€/Stk. /pc.
230 VAC					90-IL120-230	87,30
115 VAC	140x160x48	160 / 180	Klemme / clamp	Gleitlager / bearings	90-IL120-115	84,90
24 VDC					90-IL120-24	106,20



### GOGASWITCH KL Kleinlüfter / mini fan

Spannung voltage	Außenabm. mm outer dimensions	Luftförderung m3/h bei / at 50/60Hz air conveyance	Anschluss connection	Ausführung type	ArtNr	€/Stk. /pc.
230 VAC					90-KL50-230	39,58
115 VAC	80 x 80 x 38	50/61	Litzen / braid	Gleitlager / slide bearing	90-KL50-115	39,58
24 VDC					90-KL50-24	39,58
230 VAC	119 x 119 x 38	160/180	Stecker / plug	Gleitlager / slide bearing	90-KL100S-230	39,58
115 VAC					90-KL100S-115	41,39
230 VAC	119 x 119 x 38	160/180	Stecker / plug	Kugellager / ball bearing	90-KL100SK-230	51,30
115 VAC					90-KL100SK-115	53,20
230 VAC					90-KL100X-230	43,18
115 VAC	119 x 119 x 38	160/180	Klemme / clamp	Gleitlager / slide bearing	90-KL100X-115	44,98
24 VDC					90-KL100X-24	68,40
Zubehör / accessories:						
					Austrittsfilter für / exit filter for KL100	90-FR102 15,84
					Kunststoffgitter für / plastic grid for 90-KL50	90-KG50 3,07
					Kunststoffgitter für / plastic grid for 90-KL100	90-KG100 2,70
					Metallschutzgitter für / metal grid for 90-KL100	90-BG100 4,15
					Anschlusskabel für / connection cable 90-KL100, 0,61 mtr. Lang / long	90-AK100 3,82



Preise gültig ab 01.07.2021 exkl. MwSt., freibleibend, Auftragsrabatt auf Anfrage /

prices are valid from 01.07.2021 excl. VAT, subject to change, discounts upon request

sonst. Konditionen siehe [www.gogatec.com/AGB.pdf](http://www.gogatec.com/AGB.pdf), techn. Änderungen vorbehalten /

terms & conditions can be found on our website: [www.gogatec.com/AGB.pdf](http://www.gogatec.com/AGB.pdf); error, technical modifications and variations are reserved

**GOGALIGHT Temperaturüberwachungs-Set für Schaltschränke /  
 temperature control-set for control cabinets**

**z.B. für Anzeige Filtertausch ! /  
 e.g. for displaying filter replacement !**

**Bestehend aus:**

- LED-Anzeige ITP-16 voreingestellt auf 2-Leiter Sensor und Alarm bei +50°C /  
 with ITP-16 preset for 2-wire-sensor and alarm +50°C
- Aufsnappbarer Sensor Pt100 -50°C bis +150°C / snapable sensor Pt100
- LED-Anzeigeleuchte rot 24 V DC / LED-Signal-light red 24 V DC



Messbereich	Sensor	VPE	ArtNr	€
range	sensor	Stk. /PU		/Stk. /pc.
-50°C bis +150°C	Set aus 3 Bausteinen	1	470100	218,00

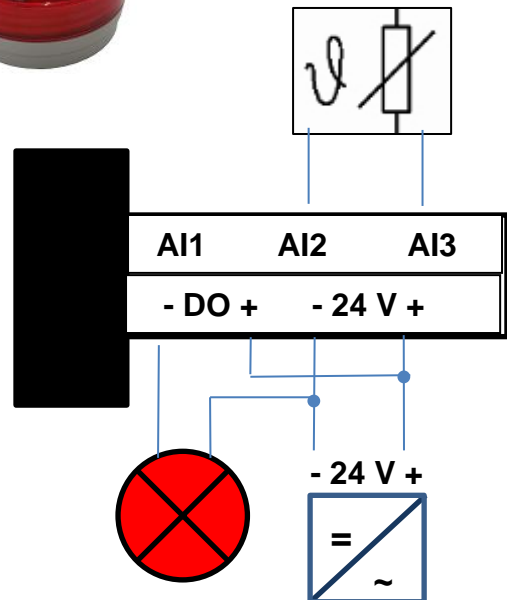

Preise gültig ab 01.07.2021 exkl. MwSt., freibleibend, Auftragsrabatt auf Anfrage /  
 prices are valid from 01.07.2021 excl. VAT, subject to change, discounts upon request  
 sonst. Konditionen siehe [www.gogatec.com/AGB.pdf](http://www.gogatec.com/AGB.pdf), techn. Änderungen vorbehalten /  
 terms & conditions can be found on our website: [www.gogatec.com/AGB.pdf](http://www.gogatec.com/AGB.pdf); error, technical modifications and variations are reserved

Austrittsfilter werden fast immer zusammen mit Filterlüftern verwendet. Sie sollten so eingebaut werden, dass vom Lüfter zum Austrittsfilter ein diagonaler Luftstrom innerhalb des Schaltschranks entsteht /  
Exit filters are almost always used in combination with filter fans. They should be installed so that the fan generates a diagonal airflow inside the control cabinet to the exit filter

**GOGASWITCH GV Austrittsfilter für Lüfterserie LV / exit filter for LV-fans**

Die GV-Austrittsfilter besitzen wie die LV-Lüfter eine Schnappbefestigung für die Montage ohne Werkzeug /  
the GV exit filter own like the LV fans a snap fastener for assembly without tools  
RAL 7035 Lichtgrau / lightgrey

Passender Filterlüfter	Montageausschn.	Außenabm.	Einbautiefe	ArtNr	€/Stk.
<i>fitting filter fan</i>	<i>panel cut-out</i>	<i>dimensions</i>	<i>mounting depth</i>		<i>/pc.</i>
90-LV80, 90-LV85	68 x 68	80 x 80	12	90-GV80	18,89
90-LV100	92 x 92	105 x 105	12	90-GV100	19,80
90-LV200	116 x 116	130 x 130	24	90-GV200	24,29
90-LN250, 90-LV250	125 x 125	148 x 148	23	90-GV250	23,51
90-LV300, 90-LV300	177 x 177	204 x 204	26	90-GV300	25,54
90-LN-410, 90-LV4.., 90-LV5..	223 x 223	250 x 250	32	90-GV4/500	28,73
90-LN-600, 90-LV600-LV700+800	292 x 292	323 x 323	33	90-GV6/700	37,78



**GOGASWITCH AF-ECO Austrittsfilter / exit filter**

Die AF-ECO Austrittsfilter besitzen wie die FL-ECO Lüfter eine Schnappbefestigung für die Montage ohne Werkzeug. / The AF-ECO exit filters have as the FL-ECO fan a snap-on mounting for installation without tools.

Farbe / color RAL 7035 lichtgrau / light gray

Passender Filterlüfter	Montageausschn.	Außenabm.	Einbautiefe	ArtNr	€/Stk.
<i>fitting filter fan</i>	<i>panel cut-out</i>	<i>dimensions</i>	<i>mounting depth</i>		<i>/pc.</i>
161102 +161103	92,5 x 92,5	106 x 106	23,2	161191	13,05
161105+161106	125 x 125	150 x 150	29,2	161193	13,86
161107	177 x 177	204 x 204	29,5	161194	13,91
161108+161109	223 x 223	250 x 250	33,8	161195	28,27

CE c RU US  
UL listed Type 12



a.A. = auf Anfrage / upon request

**GOGASWITCH AFO Austrittsfilter Out / exit filter "Out"**

Einbautiefe	Montageausschnitt	Gewicht	Luftauslass	ArtNr	€/Stk.
<i>mounting depth</i>	<i>panel cut-out</i>	<i>weight</i>	<i>outlet</i>		<i>/pc.</i>
29	92x92	0,2	Klappentechnologie / valve technology	161162	26,83
35	124x124	0,3		161164	30,60
43	176x176	0,4		161165	41,82
46	223x223	0,6		161166	55,10
50	291x291	1		161168	83,20



**GOGASWITCH GV-IP55 Austrittsfilter für Lüfterserie LV-IP55 / exit filter for LV-IP55-fans**

Mit Z-Line Filter IP55 und speziellem Streckmaterial / with Z-Line Filter IP55 and special stretch material

Schnappbefestigung für die Montage ohne Werkzeug / snap-on mounting for installation without tools

RAL7035 lichtgrau / lightgrey, UV-beständig / resistant, für Outdoor geeignet / suitable for outdoor, -20 - +65°C

Passender Filterlüfter	Montageausschn.	Außenabm.	Einbautiefe	ArtNr	€/Stk.
<i>fitting filter fan</i>	<i>panel cut-out</i>	<i>dimensions</i>	<i>mounting depth</i>		<i>/pc.</i>
90-LV250IP55	125 x 125	148 x 148	23	90-GV250IP55	48,58
90-LV300IP55	177 x 177	204 x 204	26	90-GV300IP55	54,00
90-LV4..IP55, 90-LV5..IP55	223 x 223	250 x 250	32	90-GV4/500IP55	57,70
90-LV600IP55+700IP55+800IP55	292 x 292	323 x 323	33	90-GV6/700IP55	63,00



**GOGASWITCH LG Austrittsfilter für Lüfterserie LS / exit filter for LS-fans**

Keine Einbautiefe nach innen / no installation depth inward; RAL7035 lichtgrau / lightgrey

Passender Filterlüfter	Montageausschnitt	Abmessung außen	ArtNr	€/Stk.
<i>fitting filter fan</i>	<i>panel cut-out</i>	<i>dimensions</i>		<i>/pc.</i>
90-LS10(KX)	116 x 116	128 x 128 x 30,5	90-LG10K	22,50
90-LS0(K)	200 x 200	238 x 238 x 35	90-LG11K	31,49
90-LS1(K), 90-LS2(K)	200 x 298	339 x 238 x 35	90-LG12K	33,29
90-LS25K	223 x 223	255 x 255 x 35	90-LG25K	33,29
90-LS3(K)	300 x 300	344 x 344 x 35	90-LG13K	42,28

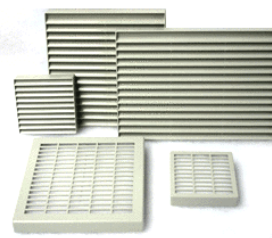

Preise gültig ab 01.07.2021 exkl. MwSt., freibleibend, Auftragsrabatt auf Anfrage /

prices are valid from 01.07.2021 excl. VAT, subject to change, discounts upon request

sonst. Konditionen siehe [www.gogatec.com/AGB.pdf](http://www.gogatec.com/AGB.pdf), techn. Änderungen vorbehalten /

terms & conditions can be found on our website: [www.gogatec.com/AGB.pdf](http://www.gogatec.com/AGB.pdf); error, technical modifications and variations are reserved

Für Filterlüfter und Austrittsfilter werden hochwertige Filtermatten in verschiedenen Filterklassen verwendet. Bei Feinstaub kann im Filterlüfter die Filtermatte T3/290S zusätzlich zur Matte P15/350S eingelegt werden. Dabei ist die reduzierte Luftleistung zu beachten. / For filter fan and exit filter quality filter mats are used in various filter classes. For particulate matter in the filter fan, the filter mat T3/290s in addition to the mat P15/350S are inserted. -> reduced air capacity!

Für einen störungsfreien Betrieb ist regelmäßiger Wechsel oder Reinigung der Filtermatten unerlässlich. Die Filter können bei laufendem Lüfter von außen ohne Werkzeug gewechselt werden. Zur Überwachung der Filterverschmutzung über die Schaltschrankinnentemperatur bieten sich Thermostate als kostengünstige Lösung an. / For trouble-free operation a regular replacement or cleaning of the filter mats is essential. The filters can be changed at running fan from the outside without tools. To monitor the filter contamination on the cabinet interior temperature, thermostats offer the most cost-effective solution.

### GOGASWITCH P15/150S Filtermatten / filter mat

Abscheidegrad / separation efficiency 67% - EU2

Achteckige Form / octagonal, VPE / PU = 5 Stk. / pcs.

Filterlüfter & Austrittsfilter filter fan & exit filter	Größe mm size	ArtNr	€/Stk. /pc.
90-LV80, 90-LV85, 90-GV80	65 x 65	90-AM815P	1,41
90-LV100, 90-GV100	89 x 89	90-AM115P	1,49

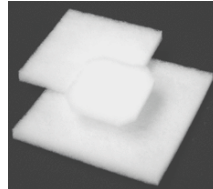

### GOGASWITCH P15/350S, P15/500S Filtermatten & Feinstfiltermatten / filter mat

Abscheidegrad / separation efficiency P15/350S: 85% - EU3

Abscheidegrad / separation efficiency P15/500S: 94% - EU4

Abscheidegrad / separation efficiency T3/290S Feinstfilter / fine filter: 96% - EU4

Rechteckige Form / rectangular (Ausgenommen / except 90-AM235P & 90-AM200P achteckig / octagonal)  
VPE / PU = 5 Stk. / pcs.

Filterlüfter & Austrittsfilter filter fan & exit filter	Größe mm size	ArtNr mit P15/350S with P15/350S	€/Stk. /pc.	ArtNr mit P15/500S with P15/500S	€/Stk. /pc.	ArtNr mit T3/290S with T3/290S	€/Stk. /pc.
90-LV200, 90-GV200	112 x 112	90-AM235P	1,84	90-AM200P	1,99	-	-
65-LN250, 90-GV250	118 x 118	90-AM0135P	1,92	90-AM01P	2,06	-	-
90-LS10, 90-LG10	118 x 118	90-AM0135P	1,92	90-AM01P	2,06	-	-
90-LV300, 90-GV300	171 x 171	90-AM335P	2,42	90-AM300P	2,58	90-AM300T	1,94
90-LN/LV4.., 90-LV5..	216 x 216	90-AM435P	2,65	90-AM400P	2,85	90-AM400T	2,05
90-GV4/500	216 x 216	90-AM435P	2,65	90-AM400P	2,85	90-AM400T	2,05
90-LV600, LV700, LV800	283 x 283	90-AM735P	3,86	90-AM700P	4,33	90-AM700T	3,05
90-GV6/700	283 x 283	90-AM735P	3,86	90-AM700P	4,33	90-AM700T	3,05
90-FR102; 90-KL100C	142 x 142	-	-	90-AM10P	1,80	-	-
90-LS0, 90-LG11	226 x 226	90-AM1135P	3,05	90-AM11P	2,71	90-AM11T	2,10
90-LS1, 90-LS2	326 x 226	90-AM1235P	3,61	90-AM12P	3,61	90-AM12T	2,51
90-LG12, 90-DE400	326 x 226	90-AM1235P	3,61	90-AM12P	3,61	90-AM12T	2,51
90-LS25K, 90-LG25K	244 x 244	90-AM2535P	3,61	90-AM25P	3,61	90-AM25T	2,78
90-LS3, 90-LG13	330 x 330	90-AM1335P	5,59	90-AM13P	5,25	90-AM13T	4,00
90-DV/L4xx/500, 90-DVE400/500	880 x 38	90-AM443P	10,5	-	-	-	-
90-DV/L6xx/800, 90-DVE600/700	1150 x 44	90-AM643P	11,08	-	-	-	-

### GOGASWITCH ZF IP55 Ersatz Z-Line Filter / alternate Z-Line filter

Filterlüfter & Austrittsfilter filter fan & exit filter	ArtNr	€/Stk. /pc.
90-LN/LV250, 90-GV250	90-ZF250	41,12
90-LN/LV300, 90-GV300	90-ZF300	43,69
90-LN/LV405-550, 90-GV400/500	90-ZF400/500	45,40
90-LV600-800, 90-GV600/700	90-ZF600/700	49,69



### GOGASWITCH D Dichtungen / gasket

Filterlüfter & Austrittsfilter filter fan & exit filter	ArtNr	€/Stk. /pc.
90-LS10, 90-LG10	90-D10	1,44
90-LS0, 90-LG11	90-D11	2,13
90-LS1, 90-LS2, 90-LG12	90-D12	2,47
90-LS25K, 90-LG25K	90-D25	2,47
90-LS13K, 90-LG13K	90-D13	3,53

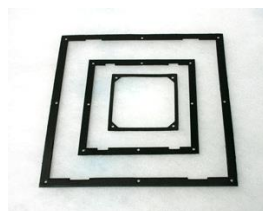

Preise gültig ab 01.07.2021 exkl. MwSt., freibleibend, Auftragsrabatt auf Anfrage / prices are valid from 01.07.2021 excl. VAT, subject to change, discounts upon request  
sonst. Konditionen siehe [www.gogatec.com/AGB.pdf](http://www.gogatec.com/AGB.pdf), techn. Änderungen vorbehalten / terms & conditions can be found on our website: [www.gogatec.com/AGB.pdf](http://www.gogatec.com/AGB.pdf); error, technical modifications and variations are reserved

## GOGASWITCH BV Blendrahmen / blind frame

Blendverschluss zum nachträglichen Verschließen von Montageausschnitten z.B. bei Umrüstung auf Kühlgeräte oder bei falschen Ausbrechungen, gleiche Abmessungen wie Austrittsfilter GV, einfache Montage mit Schnappbefestigung ohne Werkzeug /

blend closure for subsequent sealing of mounting cutouts eg in conversion to cooling units or false break-outs, the same dimensions as exhaust filters GV, easy installation with snap-on mounting without tools

Temperaturbereich / temperature range: -20°C - +65°C

Schutzart / protection grade: IP54, UL-Zulassung / UL-approval

Farbe / color: RAL7032 hellgrau / lightgrey & RAL7016

Montageausschn. mm <i>panel cut-out</i>	Außenabm. mm <i>dimensions</i>	Höhe Abdeckgitter mm <i>height of the cover</i>	ArtNr	/Stk /pc
223 x 223	250 x 250 x 35	6	90-BV400/500	30,8
			90-BV400/500IP55	54,4
292 x 292	323 x 323 x 33	6,5	90-BV600/700	35,9
			90-BV600/700IP55	59,8



a.A. = auf Anfrage / upon request

## GOGASWITCH AR Aufbaurahmen / frame

Aufbaugehäuse zur Montage von Filterlüftern am Schaltschrank ohne Platzbedarf im Inneren. /

Mounting enclosure for the installation of filter fans on the cabinet with no space required inside.

Stahlblech lackiert RAL 7035, mit Befestigungszubehör und Dichtung. /

Sheet steel painted RAL 7035, with mounting accessories and seal.

Abmessung mm <i>dimensions</i>	Passende Lüfterserie <i>fits for fans</i>	ArtNr	€/Stk. /pc
158x158x23	90-LV250, 90-GV250	90-AR250/23	27,86
258x258x24,5	90-LV4xx...DLV4xx, 90-LV550...DLV550, 90-GV400/500...DVE400/500	90-AR400/25	35,82
335x335x26	90-LV600...DLV600, 90-LV800...DLV800, 90-GV600/700...DVE600/700	90-AR600/26	41,78
155x155x65	90-LV250, 90-GV250	90-AR250/65	90,97
210x210x90	90-LV300, 90-GV300	90-AR300/90	125,40
256x256x128	90-LV4xx...DLV4xx, 90-LV550...DLV550, 90-GV400/500...DVE400/500	90-AR400/128	164,00
330x330x162	90-LV600...DLV600, 90-LV800...DLV800, 90-GV600/700...DVE600/700	90-AR600/162	198,60



Preise gültig ab 01.07.2021 exkl. MwSt., freibleibend, Auftragsrabatt auf Anfrage /

prices are valid from 01.07.2021 excl. VAT, subject to change, discounts upon request

sonst. Konditionen siehe [www.gogatec.com/AGB.pdf](http://www.gogatec.com/AGB.pdf), techn. Änderungen vorbehalten /

terms & conditions can be found on our website: [www.gogatec.com/AGB.pdf](http://www.gogatec.com/AGB.pdf); error, technical modifications and variations are reserved



## GOGASWITCH Kiemenblech / gill plate

Passend für Filterlüfter LV4xx – LV5xx aus Edelstahl und Austrittsfilter GV400/500 /  
fits for filter fan LV4xx - LV5xx and exit filter GV 400/500

Für Outdooreinsatz von Filterlüftern und Austrittsfiltern / for outdoor use of filter fan and exit filter

Stabil, vandalensicher (keine Schrauben außen) / stable, vandal-proof (no screws outside)

Nachrüstung an bestehenden Anlagen möglich / retrofitting to existing installations possible

Witterungs- und korrosionsbeständig / corrosion resistant

Befestigung erfolgt von innen / mounting from the inside

Mit Dichtungen und Befestigungszubehör / with gaskets and mounting accessories

Material / material: Edelstahl / stainless steel 1.4301 geschliffen / polished

Montageausschnitt / installation cut-out: 223 x 223mm

Typ type	passend für suitable for	ArtNr	€/Stk. /pc.
KB100	90-LV100...GV100	90-KB100	83,60
KB200	90-LV200...GV200	90-KB200	87,80
KB250	90-LV250...GV250	90-KB250	89,90
KB300	90-LV300...GV300	90-KB300	97,30
KB400	90-LV4xx...LV550, 90-GV400/500	90-KB400	99,30
KB600	90-LV600...LV800, 90-GV600/700	90-KB600	a.A.



## GOGASWITCH AV Strahlwasserhauben aus Edelstahl / hose-proof hood made of stainl. steel

Schutzhaube für Filterlüfter und Austrittsfilter / hood for filter fans and exhaust filters

Für Outdooreinsatz und Lebensmittelindustrie / for outdoor use and food industry

Zum Schutz vor Strahlwasser und extremen Witterungseinflüssen /

to protect against splashing water and extreme weather conditions

Edelstahl V2A DIN 1.4301 geschliffen, mit Befestigungszubehör und Dichtung /

V2A stainless steel DIN 1.4301 polished, with fixing accessories and gasket

Abmessung mm dimensions	Passend für Lüfter & Austrittsfilter fits for fans & exit filter	ArtNr	€/Stk. /pc.
176 x 165 x 55	90-LV200, 90-GV200, 90-LS10, 90-LG10	90-AV200	103,50
196 x 225 x 55	90-LN/LV250, 90-GV250	90-AV250	105,60
252 x 300 x 55	90-LN/LV300, 90-GV300	90-AV300	119,40
298 x 375 x 80	90-LN/LV4../5.., 90-GV 400/500	90-AV400/500	168,00
374 x 480 x 100	90-LN/LV6../700/800, 90-GV600/700	90-AV600/700	200,00



## GOGASWITCH SWH Strahlwasserhauben Edelstahl IP56 / hose-proof hood made of stainl. steel

Schutzhaube für Filterlüfter und Austrittsfilter / hood for filter fans and exhaust filters

Zum Schutz vor Strahlwasser und Witterungseinflüssen /

to protect against splashing water and weather conditions

Edelstahl V2A mit Befestigungszubehör und Dichtung /

V2A stainless steel with fixing accessories and gasket

Zertifizierung / certification: CE, cULus



Passend zu FL-ECO  
Filterlüftern /  
suitable for FL-ECO filter fans

Abmessung mm dimensions	Passend für Lüfter & Austrittsfilter fits for fans & exit filter	ArtNr	€/Stk. /pc.
230 x 150 x 40	106.5 x 106.5	572-4000000020	86,80
245.5 x 176 x 55	150 x 150	572-4000100020	92,00
330 x 233 x 55	204 x 204	572-4000200020	107,70
390 x 282 x 85	250 x 250	572-4000300020	146,10
480 x 350 x 110	325 x 325	572-4000400020	175,00



Preise gültig ab 01.07.2021 exkl. MwSt., freibleibend, Auftragsrabatt auf Anfrage /

prices are valid from 01.07.2021 excl. VAT, subject to change, discounts upon request

sonst. Konditionen siehe [www.gogatec.com/AGB.pdf](http://www.gogatec.com/AGB.pdf), techn. Änderungen vorbehalten /

terms & conditions can be found on our website: [www.gogatec.com/AGB.pdf](http://www.gogatec.com/AGB.pdf); error, technical modifications and variations are reserved

## Neuartige Einhand-Montage / new 1-hand mounting

Schraubenlose Installation ohne zus. Befestigungsmaterial / screwless installation without any add. accessories

Vereinfachte Schaltschrankausbrüche / simplified switch cabinet breakouts

Auch für US-amerikanische Schaltschrankabmessungen geeignet / suitable also for US American switch cabinet dimensions

Mit integrierter Kondensatverdunstung / with integrated condensate evaporation

Elektronische Steuerung mit Farbdisplay / electronic control with color display

Optimales Verhältnis zw. Kühlleistung u. Abmessungen / optimal relationship between cooling capacity a. dimensions

Energieeffizient / energy efficient

Betriebstemperaturbereich / operating temperature range: 10°C - +60°C, optional -40 - +60°

Gehäusematerial / Farbe / enclosure material/color: pulverbeschichtetes Stahlblech / powder coated steel sheet, RAL7035

Anschlussart / connection type: Anschlussklemmen / connection clamps

Schutzklasse / protection class: IP56, Typ 12, 3, 3R, NEMA 4

(Edelstahlausführungen / stainless steel versions Typ NEMA 4X)

Zertifizierung / certification: CE, cURus, cULus

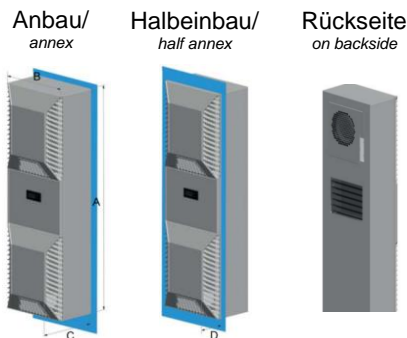

Auf Anfrage auch mit Metallgitter erhältlich /  
metal grid version available on request



## GOGASWITCH SlimLine Pro Schaltschrankkühlergerät / switching cabinet cooling unit

Typ type	Nutzkühlleistung L35L35 L35L50 cooling capacity		Spannung VAC voltage	Luftvolumen / air vol. flow m³/h System * freiblasend * system unimpeded		Abmessung außen mm outer dimensions	Nennleist max. W rated power	Art.Nr. part no.	€ /Stk. /pc.
PKG-8503	350	230	230	130/70	408/180	600x250x135 (45)	300	572-850300001	706,00
			120				300	572-850310001	727,00
PKG-8505	550	375	230	130/70	408/180	370x520x135 (45)	575	572-850500001	839,00
			120				580	572-850510001	973,00
PKG-8506	670	435	230	200/122	408/180	600x250x135 (45)	600	572-850600001	839,00
			120				500	572-850610001	973,00
PKG-8508	825	820	230	370/350	650/550	950x305x210 (55)	690	572-850800001	986,00
			120				700	572-850810001	1 145,00
			400/460				700	572-850820001	1 173,00
			1.000				572-851200001	1 094,00	
PKG-8512	1.200	900	120	300/350	550/550	950x305x210 (55)	1.050	572-851210001	1 244,00
			400/460				1 200	572-851220001	1 244,00
			230				1.000	572-841200001	1 372,00
PKG-8412	1.200	900	120	550/350	850/850	950x305x210 (55)	1.050	572-841210001	a.A.
			400/460				1 200	572-841220001	1 522,00
			230				1.100	572-851500001	1 372,00
PKG-8515	1.500	1.300	120	550/500	850/850	1.350x395x210 (55)	1.150	572-851510001	1 522,00
			400/460				1 200	572-851520001	1 522,00
			230				1.700	572-852000001	1 498,00
PKG-8520	2.000	1.500	120	680/500	1200/850	1.350x395x210 (55)	1.750	572-852010001	1 650,00
			400/460				1 750	572-852020001	1 651,00
			230				1 950	572-852500001	1 735,00
PKG-8525	2 500	2 100	120	680/500	1200/850	1.550x455x270 (70)	2 000	572-852510001	1 904,00
			400/460				1 800	572-852520001	1 904,00
			230				3 400	572-854000001	2 225,00
PKG-8540	4 000	3 500	400/460	1000/750	1400/1200	1.550x455x270 (70)	2 430	572-854020001	2 419,00
			230				5 800	572-856220001	3 630,00
PKG-8562	6 200	5 400	400/460	1000/750	1400/1200	1.630x455x270 (70)	5 800	572-856220001	3 630,00

\* Umgebung/Schaltschrank / ambient/cabinet

a.A. = auf Anfrage / upon request

## GOGASWITCH Zubehör Luftumlenkhaube / accessories air deflector hood

Material / material: Aluzink / zinc aluminum, 1mm

Lieferumfang / scope of delivery: Luftumlenkhaube, 2 Schrauben / air deflector hood, 2 screw

Für Model type	Abmessung AxBxC außen mm outer dimensions	Art.Nr. part no.	€ /Stk. /pc.
PKG-8503-8506	90x185x65	572-SP-850306-BZ1	26,33
PKG-8508-8512	165x225x65	572-SP-850812-BZ1	39,78
PKG8515-8525	230x295x75	572-SP-851525-BZ1	49,39
PKG-8540-8560	345x345x115	572-SP-854062-BZ1	66,00

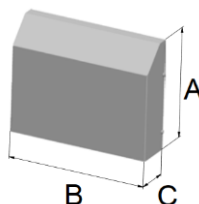

Preise gültig ab 01.07.2021 exkl. MwSt., freibleibend, **NETTOPREISE (ausgenommen Luftumlenkhaube)**

prices are valid from 01.07.2021 excl. VAT, subject to change, net prices (except. Air deflection hood)

sonst. Konditionen siehe [www.gogatec.com/AGB.pdf](http://www.gogatec.com/AGB.pdf), techn. Änderungen vorbehalten /

terms & conditions can be found on our website: [www.gogatec.com/AGB.pdf](http://www.gogatec.com/AGB.pdf); error, technical modifications and variations are reserved

**GOGASWITCH SlimLine Pro SS304 Schaltschrankkühlgerät Edelstahl / switching cabinet cooling unit stainless steel**

Die Edelstahl-Version / the stainless steel version

Gehäusematerial / enclosure material: Edelstahl / stainless steel  
Schutzklasse / protection class: IP56, Typ 12, 3, 3R, NEMA 4X  
Zertifizierung / certification: CE, cURus, cULus



Typ	Nutzkühlleistung L35L35 L35L50	Spannung VAC	Luftvolumen / air vol. flow m³/h System * freiblasend *	Abmessung außen mm	Nennleist max. W	Art.Nr.	€
type	cooling capacity	voltage	system unimpeded	outer dimensions	rated power	part no.	/Stk. /pc.
PKG-8503	350 230	230	130/70 408/180	600x250x135 (45)	300	572-850300S62	834,00
		120			300	572-850310S62	856,00
PKG-8505	550 375	230	130/70 408/180	370x520x135 (45)	575	572-850500S62	924,00
		120			580	572-850510S62	1 057,00
PKG-8506	670 435	230	200/122 408/180	600x250x135 (45)	600	572-850600S62	968,00
		120			500	572-850610S62	1 099,00
PKG-8508	825 820	230	370/350 650/550	950x305x210 (55)	690	572-850800S62	1 190,00
		120			700	572-850810S62	1 348,00
		400/460			700	572-850820S62	1 377,00
PKG-8512	1.200 900	230	300/350 550/550	950x305x210 (55)	1.000	572-851200S62	1 295,00
		120			1.050	572-851210S62	1 447,00
		400/460			1 200	572-851220S62	1 447,00
PKG-8412	1.200 900	230	550/350 850/850	950x305x210 (55)	1.000	572-841200S62	1 584,00
		120			1.050	572-841210S62	a.A.
		400/460			1 200	572-841220S62	1 736,00
PKG-8515	1.500 1.300	230	550/500 850/850	1.350x395x210 (55)	1.100	572-851500S62	1 735,00
		120			1.150	572-851510S62	1 885,00
		400/460			1 200	572-851520S62	1 885,00
PKG-8520	2.000 1.500	230	680/500 1200/850	1.350x395x210 (55)	1.700	572-852000S62	1 861,00
		120			1.750	572-852010S62	2 013,00
		400/460			1 750	572-852020S62	2 013,00
PKG-8525	2 500 2 100	230	680/500 1200/850	1.550x455x270 (70)	1 950	572-852500S62	2 287,00
		120			2 000	572-852510S62	2 461,00
		400/460			1 800	572-852520S62	2 461,00
PKG-8540	4 000 3 500	230	1000/750 1400/1200	1.550x455x270 (70)	3 400	572-854000S62	2 782,00
		400/460			2 430	572-854020S62	2 974,00
PKG-8562	6 200 5 400	400/460	1000/750 1400/1200	1.630x455x270 (70)	5 800	572-856200S62	3 919,00

\* Umgebung/Schaltschrank / ambient/cabinet

a.A. = auf Anfrage / upon request

**GOGASWITCH SlimLine VARIO Schaltschrankkühlgerät variabel / switching cabinet cooling unit variable**

mit variabler Kühlleistung / with variable cooling capacity

Drehzahl geregelter Luftkompressor / variable speed air compressor

Nutzkühlleistung L35L35 / cooling capacity : 2,55 KW  
Kühlleistung geregelt / variable cooling range : 500 – 2.55 KW  
Maximale Nennleistung / max. power consumption : 1420 W  
Spannung, Frequenz / voltage, frequency : 120 – 230 VAC ~ 50/60 Hz  
Max. Nennstrom / max. current : 6,3 A @ 230 V / 12,6 A @ 110 V  
Anlaufstrom / starting current : 8 A @ 230 V / 16 A @ 110 V  
Schutzklasse / protection class : IP65 Type 12,3,3R, NEMA 4, Edelstahl Version NEMA 4X  
Abmessungen / dimensions : 1350 x 395 x 210 (55) mm  
Anschlussart / connection : 4-polige Anschlussklemme, 5-polige Signalklemme, 3-poliger Stecker für RS485 / 4-pole term. block for power, 5-pole term. block for signals, 3-pole plug for RS485



Typ	Material / material	Luftvol.int/ext	Gewicht	Art.Nr.	€	
type	Gehäuse housing	Gitter grid	m³/h air vol. flow int./ext.	kg weight	/Stk. /pc.	
VKG-8625	Stahlblech pulverbeschichtet / steel sheet, pulver coated	Kunststoff / plastic	750 / 450	45	572-862500001	2 457,00
VKG-8625S01					572-8625000S01	2 457,00
VKG-8625 S/S 304	Edelstahl / stainless steel				572-862500S62	3 012,00

Preise gültig ab 01.07.2021 exkl. MwSt., freibleibend, **NETTOPREISE**

prices are valid from 01.07.2021 excl. VAT, subject to change, net prices

sonst. Konditionen siehe [www.gogatec.com/AGB.pdf](http://www.gogatec.com/AGB.pdf), techn. Änderungen vorbehalten /

terms & conditions can be found on our website: [www.gogatec.com/AGB.pdf](http://www.gogatec.com/AGB.pdf); error, technical modifications and variations are reserved

**GOGASWITCH Kühlgeräte Slim-Line-Serie / cooling unit slim line series**

Filterloser Betrieb für raue Umgebungen / filterless for harsh environment  
 Gehäusedeckel nur aufgeschnappt / enclosure cover just snapped on  
 Reinigung mit Druckluft oder Staubsauger / cleaning w. compr. air or vacuum cleaner  
 Maximale Kühlleistung bei minimalem Platzbedarf / maximum cooling performance with minimum space requirement  
 Kühlleistung nach DIN 3168 / cooling capacity to DIN 3168  
 Zertifiziert nach UL und cUL / certified to UL and cUL



Verdichtart, Kältemittel / compressor, refrigerant: Rollkolbenverdichter, R134a / rotary compressor  
 Anschlussart / connection type: Klemmen / clamps  
 Schutzart / protection grade: IP 54 / IP 24  
 Temperaturbereich / temperature range: +20°C - +50°C (KG-4266 - KG-4269, KG-4280);  
 +20°C - +55°C (KG-4282 - KG-4555)

Kühlleistung nach DIN 3168 / cooling capacity to DIN 3168  
 Zertifiziert nach UL und cUL / certified to UL and cUL



Das optimierte, weitrippige Alu-Kondensatorprofil in den Geräten bringt zusammen mit den optimierten Luftaus- und einlässen deutlich mehr Kühlleistung und damit ausreichend Sicherheit im industriellen Einsatz. Mit nur 110 mm Tiefe sind die Mini-Slim-Line Geräte für den Ein- und Anbau die derzeit kleinsten Einheiten am Markt. Alle Geräte sind auch in Edelstahl lieferbar. / The optimized, aluminum capacitor profile in the devices brings together with the optimized air outlet and intakes significantly more cooling capacity and thus sufficient security in industrial use. The mini slim-line devices with 110mm depth are currently the smallest units on the market and also available in stainless steel.

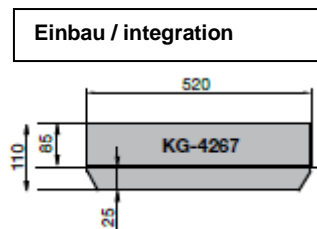
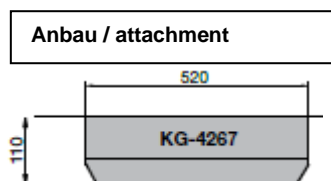
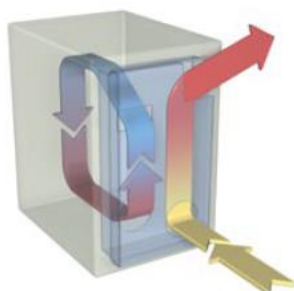

**Wartungsfrei durch filterlose Konstruktion / maintenance-free because of the filterless design**

**Seifert-Steuerungstechnik / Seifert control technic**  
 Über dieses innovative Steuerungssystem lassen sich bis zu 8 Kühlgeräte vernetzen und koordiniert betreiben. Alle Geräte folgen der höchsten Temperatur in der Schaltschrankreihe Soll- und Alarmtemperatur müssen nur am Mastergerät eingestellt werden. Alle Geräte schalten beim Öffnen einer Schaltschranktür sicher ab. Bei Netzwerkausfall reagiert jedes Gerät autark. / With this innovative control system, 8 cooling units can be hooked up together and operate coordinated. All devices follow the highest temperature in the cabinet series Temperature and alarm temperature must be set only on the master device. All devices switch off safe when opening a cabinet door. If the network fails every device reacts autonomously.

Neben vereinfachter Installation verfügt die Flexmaster-Steuerung über umfangreiche Protokollfunktionen: So werden Betriebsstunden und die Anzahl der Kompressor-Schaltzyklen über die gesamte Lebensdauer erfasst. Die gemessene Höchsttemperatur und eventuell auftretende Störungen bleiben 480 Stunden gespeichert und sind über eine Seifert-Software auf dem PC oder Notebook auslesbar. Das ermöglicht eine transparente Analyse. / In addition to simplified installation, the Flex master controller has extensive Protocol functions: Operating hours and the number of compressor cycles are detected over the entire lifetime. The measured maximum temperature and possibly occurring disorders remain 480 hours saved and are available in the Seifert Software on your PC or notebook. This allows for a transparent analysis.



Sehr kompakt /  
extreme compact



**GOGASWITCH KG Kühlgeräte Slim-Line-Serie Wandmontage /  
cooling unit slim line series wall mounting**

Typ type	Kühlleistung L35/L35 cooling capacity	Maße mm dimensions	Nennspannung VAC nominal voltage	Gehäuse enclosure	ArtNr	€/Stk. /pc.
KG-4266	320 W	520x270x110	230 VAC	Stahlblech / sheet steel	572-42660001	705,00
				Edelstahl / stainless steel	572-42660002	770,00
KG-4267	400 W	340x520x110	230 VAC	Stahlblech / sheet steel	572-42670001	743,00
				Edelstahl / stainless steel	572-42670002	809,00
KG-4268	400 W	520x320x110 quer / cross	230 VAC	Stahlblech / sheet steel	572-42680001	743,00
				Edelstahl / stainless steel	572-42680002	809,00
KG-4269	500 W	600x320x110	230 VAC	Stahlblech / sheet steel	572-42690001	743,00
				Edelstahl / stainless steel	572-42690002	809,00
KG-4270	600 W	810x395x145	230 VAC	Stahlblech / sheet steel	572-42700001	1 070,00
				Edelstahl / stainless steel	572-42700002	1 257,00
KG-4271	820 W	980x395x145	230 VAC	Stahlblech / sheet steel	572-42710001	1 215,00
				Edelstahl / stainless steel	572-42710002	1 466,00
KG-4272	1100 W	1250x395x145	230 VAC	Stahlblech / sheet steel	572-42720001	1 409,00
				Edelstahl / stainless steel	572-42720002	1 704,00
				3x400 VAC	Stahlblech / sheet steel	572-42722001
KG-4274	1500 W	1550x395x145	230 VAC	Stahlblech / sheet steel	572-42740001	1 585,00
				Edelstahl / stainless steel	572-42740002	1 922,00
				3x400 VAC	Stahlblech / sheet steel	572-42742001

**GOGASWITCH KG Kühlgeräte Slim-Line-Serie Dachmontage /  
cooling unit slim line series roof assembly**



Typ type	Kühlleistung L35/L35 cooling capacity	Maße HxBxT mm dimensions HxWxD	Nennspannung VAC nominal voltage	Gehäuse enclosure	ArtNr	€/Stk. /pc.
KG-4482	450 W	230x330x430	120 VAC	Stahlblech pulverbesch. / powder coated steel sh.	572-44821001	936,00
				Edelstahl / stainless steel	572-44821002	1 002,00
			230 VAC	Stahlblech pulverbesch. / powder coated steel sh.	572-44820001	936,00
				Edelstahl / stainless steel	572-44820002	1 002,00
KG-4555	1100 W	400x600x400	120 VAC	Stahlblech pulverbesch. / powder coated steel sh.	572-45551001	1 332,00
				Edelstahl / stainless steel	572-45551002	1 519,00
			230 VAC	Stahlblech pulverbesch. / powder coated steel sh.	572-45550001	1 483,00
				Edelstahl / stainless steel	572-45550002	1 519,00
			400 VAC	Stahlblech pulverbesch. / powder coated steel sh.	572-45552001	1 604,00
				Edelstahl / stainless steel	572-45552002	1 643,00
KG-4515	1500 W	410x600x400	230 VAC	Stahlblech pulverbesch. / powder coated steel sh.	572-45150001	1 570,00
				Edelstahl / stainless steel	572-45150002	1 764,00
			400 VAC	Stahlblech pulverbesch. / powder coated steel sh.	572-45152001	1 530,00
				Edelstahl	572-45152002	1 811,00
KG-4520	2000 W	410x600x400	230 VAC	Stahlblech pulverbesch. / powder coated steel sh.	572-45200001	1 658,00
				Edelstahl / stainless steel	572-45200002	1 937,00
			400 VAC	Stahlblech pulverbesch. / powder coated steel sh.	572-45202001	1 736,00
				Edelstahl / stainless steel	572-45202002	2 016,00

Preise gültig ab 01.07.2021 exkl. MwSt., freibleibend, Auftragsrabatt auf Anfrage, **NETTOPREISE**

prices are valid from 01.07.2021 excl. VAT, subject to change, discount upon request, **NET PRICES**

sonst. Konditionen siehe [www.gogatec.com/AGB.pdf](http://www.gogatec.com/AGB.pdf), techn. Änderungen vorbehalten /

terms & conditions can be found on our website: [www.gogatec.com/AGB.pdf](http://www.gogatec.com/AGB.pdf); error, technical modifications and variations are reserved

GOGASWITCH KG Kennlinien für Slim-Line-Serie / characteristic curve for slim-line series

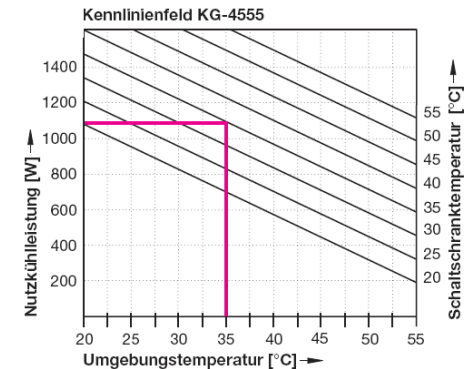
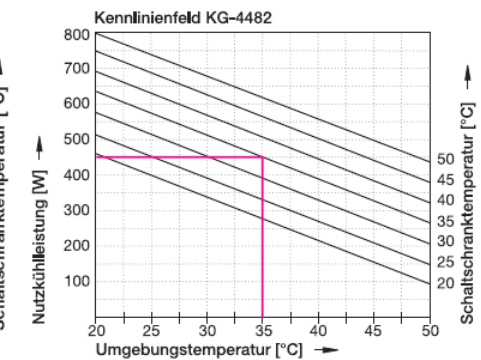
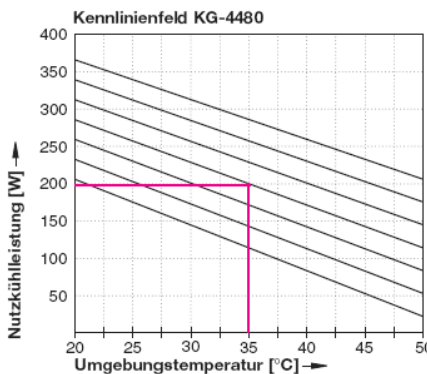
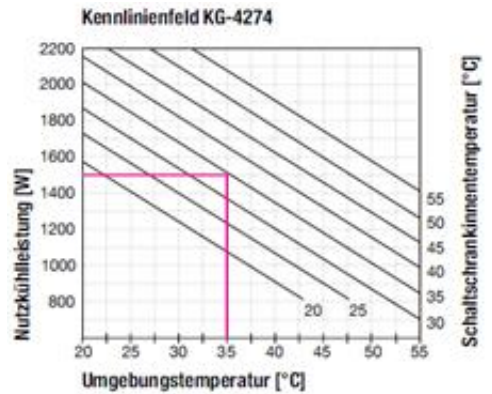
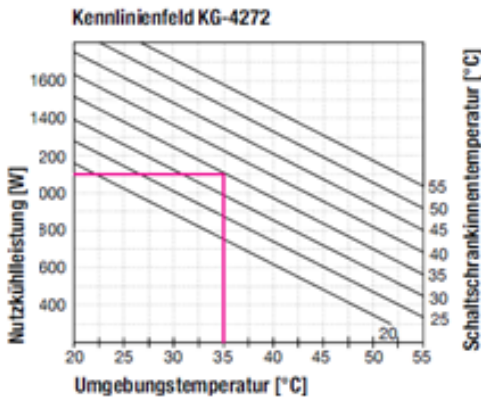
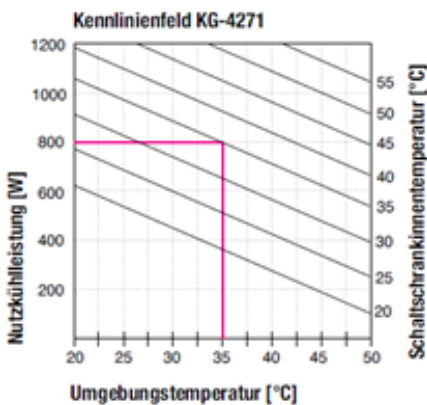
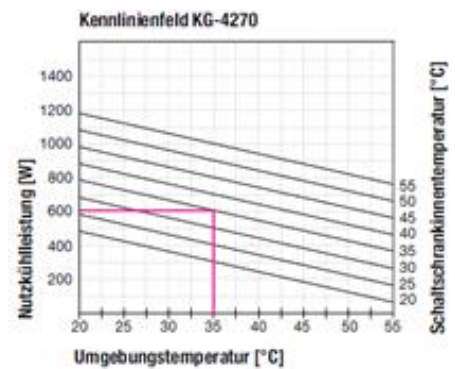
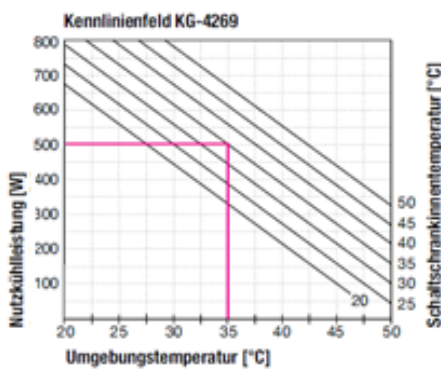
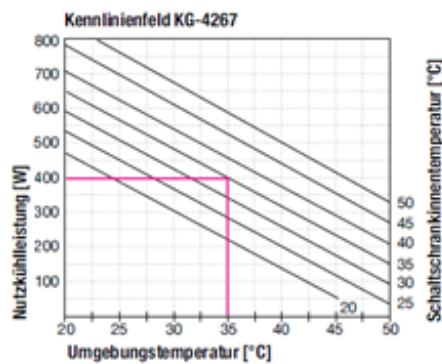
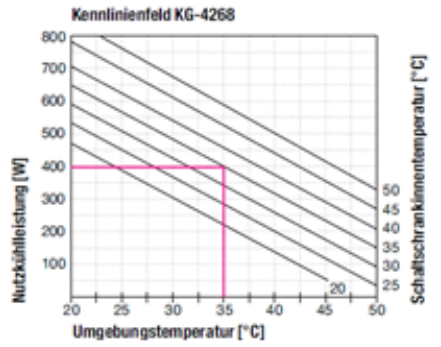
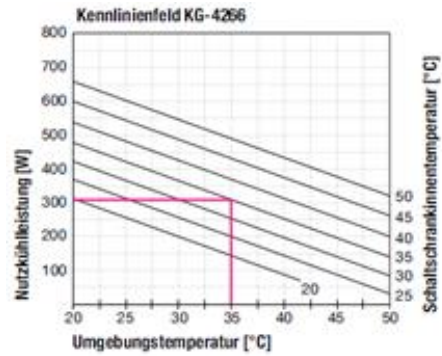

Die ultrakompakten und leichten CoolMatch Schaltschrankkühlgeräte wurden speziell für den Einsatz an kleinen Schaltschränken mit limitierter Montagefläche für den An-/ bzw. Halbeinbau in Bedienpulte entwickelt. Sie können sowohl in Indoor als auch Outdoor Anwendungen eingesetzt werden. /

*The ultra compact and lightweight CoolMatch enclosure cooling units have been specifically designed for use in small enclosures with limited mounting area for the on or semi-recessed in control panels. They can be used in both indoor and outdoor applications.*

Der kompakte Kältekompressor lässt sich über eine Steuerung drehzahlvariabel auf die jeweils geforderte Kühlleistung einstellen und verbraucht somit immer nur die Strommenge, die für die Entwärmung der aktuellen Verlustleistung benötigt wird. /

*The compact refrigeration compressor can be adjusted via a control variable speed on the respectively required cooling capacity and hence always consumes only the amount of electricity that is required for the heat dissipation of the current dissipation.*

**Material / material:** Stahlblech pulverbeschichtet

**Farben / colours:** RAL7035

**Schutzart / protection grade:** extern IP22; intern IP54

**Temperaturbereich / temperature range:** +10°C - +55°C

**Zulassung / approval:** CE, RoHS

KG 2002



KG 2025



**GOGASWITCH CoolMatch Kühler m. variabl. Kühlleistung / fans with variable cooling capacity**

Typ	Spannung V	Montageart	Kühlleistung, W		Luftförderung m³/h		Außenabm. mm	Ausschnitt mm	ArtNr	€ /Stk. /pc.
			L35L35	L35L50	Umgebung	Schaltschrank				
type	voltage	mounting	cooling capacity		ambient	cabinet	dimensions	mounting cutout		
KG 2002	24 DC	Anbau	520	380	280	190	260x203,2x220	238x179,2	572-42660001	705,00
KG 2025	24 DC	An-/Einbau	120 - 480	275	315	190	310x475x98	142,5x440	572-42660002	770,00

**Exakte Temperatureinstellung  
± 1°C (z.B.: für Messstationen) /  
exact temperature adjustment ± 1°C  
(e.g. for measuring stations)**

Preise gültig ab 01.07.2021 exkl. MwSt., freibleibend, Auftragsrabatt auf Anfrage, **NETTOPREISE**

*prices are valid from 01.07.2021 excl. VAT, subject to change, discount upon request, NET PRICES*

sonst. Konditionen siehe [www.gogatec.com/AGB.pdf](http://www.gogatec.com/AGB.pdf), techn. Änderungen vorbehalten /

*terms & conditions can be found on our website: www.gogatec.com/AGB.pdf; error, technical modifications and variations are reserved*

Betrieb mit oder ohne Filter / operating with or without filter  
Kühlleistung nach DIN 3168 / cooling power according to DIN 3168  
Zertifiziert nach UL und cUL / certified to UL and cUL

Preiswert /  
low cost

Aufgrund langjähriger Erfahrung in der Entwicklung und Produktion von Schaltschrank-Kühlgeräten des Herstellers ist die ECO-Serie höchst effizient und besitzt quer durch alle Modelle hervorragende COP-Werte. Das integrierte blaue Display zeigt sowohl die Temperatur als auch den Betriebsstatus an und kann jederzeit leicht über ein TouchPad neu eingestellt bzw. programmiert werden. Alle Geräte sind auf Anfrage auch mit Außenteilen in Edelstahl lieferbar und in Outdoor-Versionen mit Schutzart IP55. / Many years of experience in the development and production of enclosure cooling units the manufacturer's ECO Series is highly efficient and has across all models outstanding COPs. The integrated blue display shows both the temperature and the operating status and can be easily adjusted or reprogrammed at any time on a touch pad. All units are also available with external parts in stainless steel and in outdoor versions IP55.

**Bauart / design:** Anbau / attachment  
**Verdichterart / type of compressor:** Hubkolbenkompressor / reciprocating compressor  
**Kühlmittel / coolant:** R134a  
**Bedienung/ operation:** Touchpad auf Frontseite / touch pad frontside  
**Gehäuse / enclosure:** Stahlblech, pulverbeschichtet / powder-coated sheet steel  
**Farbe / color:** Lichtgrau / lightgrey RAL 7035  
**Schutzart / protection grade:** Schrankkreislauf / cabinet cycle IP54;  
Umgebungskreislauf / surrounding cycle IP24  
**Temperaturbereich / temperature range:** +20 °C - +55 °C  
**Zertifizierung / certification:** CE, cURus, cULus



**GOGASWITCH ECO Kühlgeräte Wandmontage /**  
**cooling unit ECO wall mounting**

Typ type	Kühlleistung L35/L35 cooling capacity	Maße mm dimensions	Nennspannung VAC nominal voltage	Gewicht kg weight	Innen / Außen m³/h inside / outside	ArtNr	€ /Stk. /pc.
EKG-4304	320 W	500x280x200	230 120*	18,0 18,0	117/90	572-43040001 572-43043001	577,00 a.A.
EKG-4305	550 W	650x315x360	230 120/400/460	27,7 33,7	117/475	572-43050001 572-43053001	622,00 700,00
EKG-4308	750 W	650x315x260	230 120	27,7 33,7	117/475	572-43080001 572-43083001	655,00 727,00
EKG-4310	1.000 W	650x315x260	230 120	30,0 36,0	298/446	572-43100001 572-43103001	818,00 991,00
EKG-4315	1.500 W	980x395x260	230 120	39,7 47,7	470/595	572-43150001 572-43153001	984,00 1 116,00
EKG-4320	2.000 W	980x395x260	230 2x 400	44,2 57,0	470/650	572-43200001 572-43202001	1 116,00 1 380,00
EKG-4325	2.500 W	1230x500x340	230 3x 400	57,0 57,0	550/750	572-43250001 572-43252001	1 390,00 1 634,00
EKG-4330	3.000 W	1230x500x340	230 3x 400	67,5 70,0	860/700	572-43300001 572-43302001	1 589,00 1 762,00
EKG-4340	4.000W	1230x500x340	230 3x 400	69,0 75,0	860/1050	572-43400001 572-43402001	1 735,00 1 980,00

a.A. = auf Anfrage / upon request

\* Version für 120/400/460 mit externem Ringkerntrafo / version for 120/400/460 with external toroidal transformer



Preise gültig ab 01.07.2021 exkl. MwSt., freibleibend, Auftragsrabatt auf Anfrage, **NETTOPREISE**

prices are valid from 01.07.2021 excl. VAT, subject to change, discount upon request, **NET PRICES**

sonst. Konditionen siehe [www.gogatec.com/AGB.pdf](http://www.gogatec.com/AGB.pdf), techn. Änderungen vorbehalten /

terms & conditions can be found on our website: [www.gogatec.com/AGB.pdf](http://www.gogatec.com/AGB.pdf); error, technical modifications and variations are reserved



Befestigungsposition 1: Aluminium Netz  
Befestigungsposition 2: Synthetik Filtermatten



**Mounting option 1: Aluminium net**  
**Mounting option 2: synthetic filter mat**

### GOGASWITCH MF Metallfilter / metal filter

Werden am besten in fettiger und öliger Umgebung eingesetzt, sind aber weniger effektiv als Synthetik Filtermatten. /  
Best be used in greasy and oily environment, but are less effective than synthetic filter mats.

Für Typ <i>for type</i>	VPE Stk. <i>PU</i>	ArtNr	€ /Stk. <i>/pc.</i>
EKG-4304 / EKG-4305 / EKG-4308 / EKG-4310	1	572-SP43040001BF1	48,41
EKG-4315 / EKG-4320		572-SP43150001BF1	57,30
EKG-4325 / EKG-4330 / EKG-4340		572-SP43250001BF1	64,10

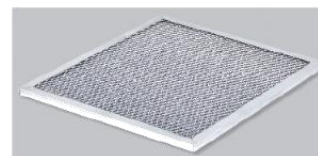

Waschbares Aluminium Netz  
wash-able aluminium net

### GOGASWITCH SFM synthetische Filtermatten / synthetic filter mats

Bestehen aus thermisch verschweißten polyolefine Fasern und eignen sich besonders für sandhaltige und staubige Umgebungen /  
Consist of thermally welded polyolefins fibers and are particularly for sandy and dusty environments.  
Feuerschutzklasse F1(DIN53483), UL zertifiziert, wasch- und wiederverwendbar /  
fire class F1 (DIN53483), UL certified, washable and reusable

Für Typ <i>for type</i>	VPE Stk. <i>PU</i>	ArtNr	€ /Stk. <i>/pc.</i>
EKG-4304 / EKG-4305 / EKG-4308 / EKG-4310	5	572-SP43040001O1	19,02
EKG-4315 / EKG-4320		572-SP43150001O1	19,02
EKG-4325 / EKG-4330 / EKG-4340		572-SP43250001O1	20,75

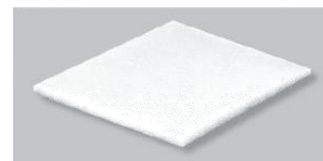

Synthetische Filtermatten  
synthetic filter mats

### GOGASWITCH FH Filterhalter / filter holder

Bei Kauf gibt es eine passende Synthetik Filtermatte kostenlos dazu. /  
If you buy a filter holder – you get one synthetic filter mat for free.

Für Typ <i>for type</i>	VPE Stk. <i>PU</i>	ArtNr	€ /Stk. <i>/pc.</i>
EKG-4304 / EKG-4305 / EKG-4308 / EKG-4310	1	572-SP43040001BG1	36,31
EKG-4315 / EKG-4320		572-SP43150001BG1	55,40
EKG-4325 / EKG-4330 / EKG-4340		572-SP43250001BG1	60,60



Filterhalter  
filter holder

Preise gültig ab 01.07.2021 exkl. MwSt., freibleibend, Auftragsrabatt auf Anfrage, **NETTOPREISE**  
prices are valid from 01.07.2021 excl. VAT, subject to change, discount upon request, **NET PRICES**  
sonst. Konditionen siehe [www.gogatec.com/AGB.pdf](http://www.gogatec.com/AGB.pdf), techn. Änderungen vorbehalten /  
terms & conditions can be found on our website: [www.gogatec.com/AGB.pdf](http://www.gogatec.com/AGB.pdf); error, technical modifications and variations are reserved

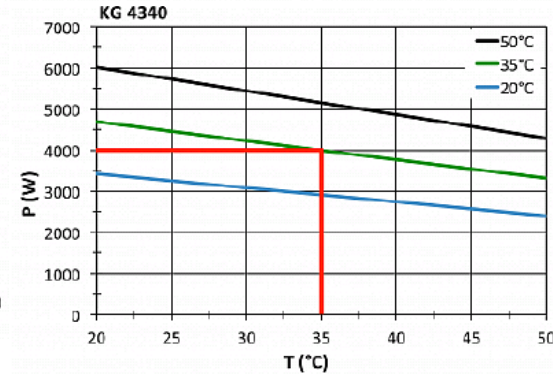
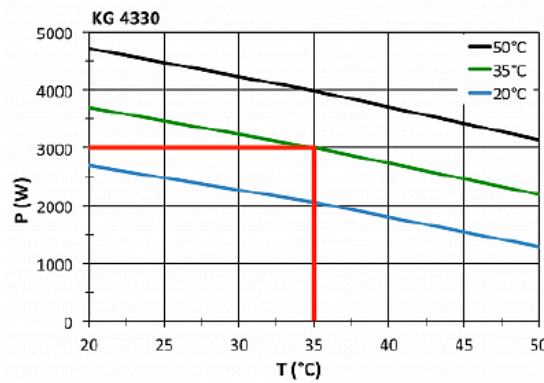
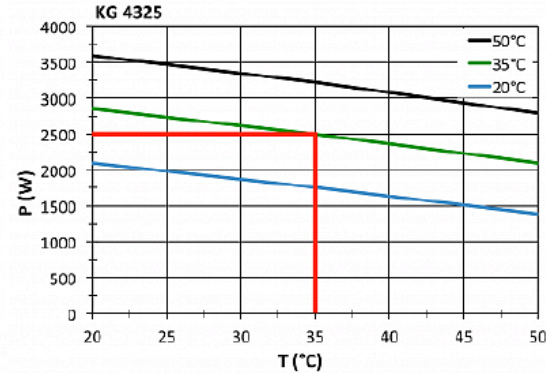
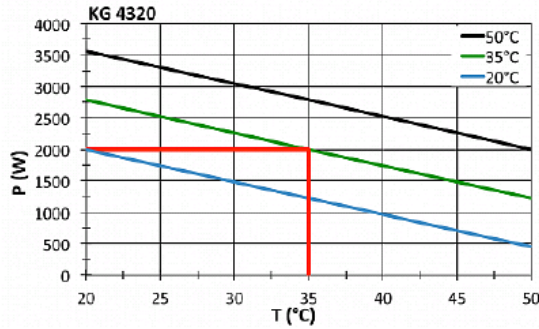
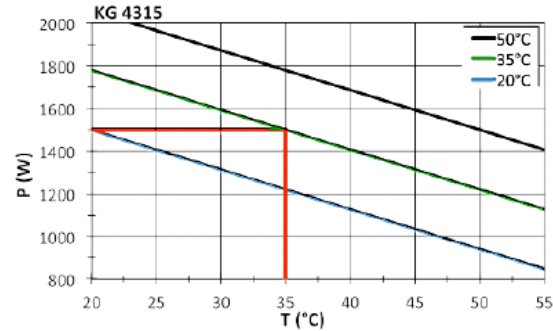
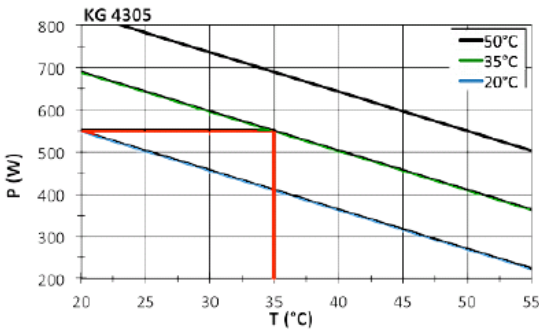
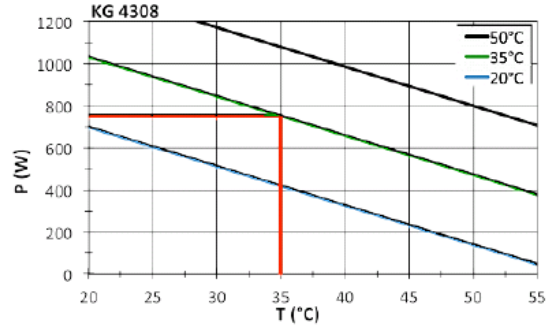
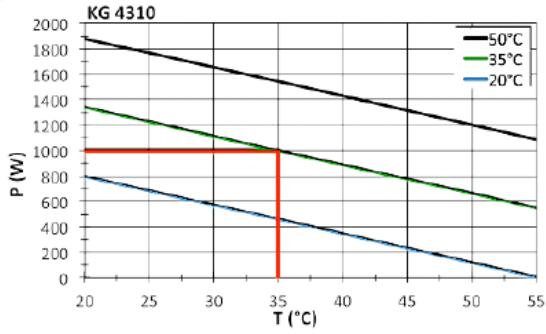
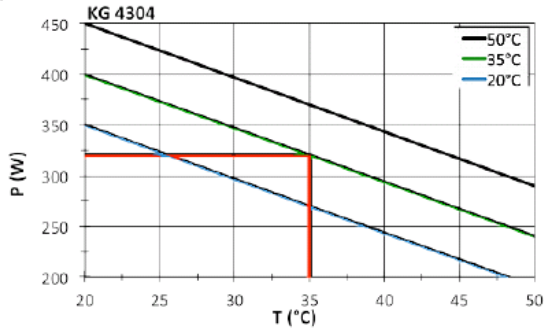

**GOGASWITCH OUTDOOR Schaltschrankkühlgerät bis 1500 W /**  
**switching cabinet cooling unit up to 1500W**

Für die meisten Outdoor-Applikationen auch ohne Filter geeignet / suitable for most of the outdoor applications even without a filter  
 Einstellbare elektronische Steuerung mit Display (Rückseite) / adjustable electronic control with display (back side)  
 Standardmäßige Kondensatverdunstung / standard condensate evaporation  
 Praktisch wartungsfrei / virtually maintenance-free  
 Befestigungsmaterial, Lochbildschablone und Kondensatablauf-Kit im Lieferumfang enthalten /  
 Fixing material, hole pattern template and condensate drain kit included

Betriebstemperaturbereich / operating temperature range: -20°C - +55°C  
 Kompressor Typ / compressor type: Hubkolbenkompressor / reciprocating compressor  
 Einstellbereich / adjustment range: +20°C - +50°C (kühlen / cooling); -20°C - +20°C (heizen / heating)  
 Montageart / mounting: Anbau / mounting  
 Gehäusematerial/Farbe / enclosure material/color: pulverbeschichtetes Stahlblech / powder coated steel sheet, RAL7035  
 Anschlussart / connection type: Anschlussklemmen / connection clamps  
 Schutzklasse / protection class: IP56, Typ 12, 3, 3R, NEMA 4  
 Zertifizierung / certification: CE, RoHs,cULus, cURus, Typ 12, 3, 3R, 4, 4X



5704, 5705



5708, 5709, 5710, 5715

**Auch mit 120 V lieferbar! /**  
**also available with 120 V!**

Typ	Nutzkühlleistung		Spannung	Heizleistung	Luftvol. ext./int.	Abmessung	Nennleist.	Nenn-/Anlaufstrom	ArtNr		€
	L35L35	L35L50							VAC	W	
type	cooling capacity		voltage	heat. capacity	air vol. flow int./ext.	outer dimensions	rated power	rated/starting current	without heater		/pc.
5704	290	250	230	150	85/85	480x250x190	340	1,5/8	572-570400001		690,00
5705	550	410	230	400	315/165	830x304x270	620	2,6/10	572-570500001		754,00
	550	410	400					1,5/5	572-570520001		855,00
5708	750	470	230	400	315/165	830x304x270	580	3,7/10	572-570800001		783,00
	750	470	400					2,2/6	572-570820001		881,00
5709	850	610	230	400	315/165	830x304x270	870	3/15	572-570900001		824,00
	850	610	400					2/5,1	572-570920001		936,00
5710	1.000	660	230	400	320/375	900x304x270	700	3,2/15	572-571000001		928,00
	1.000	660	400					2/7,5	572-571020001		1 008,00
5715	1.500	1.220	230	1 000	655/400	1.150x395x270	965	4,6/16	572-571500001		1 026,00
	1.500	1.220	400					2,9/8	572-571520001		1 163,00

Typ	ArtNr	€	ArtNr	€	ArtNr	€	ArtNr	€	ArtNr	€
type	w. heater	/pc.	stainless steel case	/pc.	stainless steel case	/pc.	stainl. steel+heater	/pc.	stainl. steel+heater	/pc.
5704-230	572-570401001	746,00	572-57040062	791,00	572-57040064	915,00	572-57200162	1 898,00	572-57200164	2 183,00
5705-230	572-570501001	827,00	572-57050062	1 141,00	572-57050064	1 352,00	572-57050162	1 217,00	572-57050164	1 428,00
5705-400	572-570521001	932,00	572-57052062	1 248,00	572-57052064	1 455,00	572-57052162	1 325,00	572-57052164	1 531,00
5708-230	572-570801001	855,00	572-57080062	1 144,00	572-57080064	1 371,00	572-57080162	1 221,00	572-57080164	1 447,00
5708-400	572-570821001	955,00	572-57082062	1 263,00	572-57082064	1 480,00	572-57082162	1 339,00	572-57082164	1 557,00
5709-230	572-570901001	896,00	572-57090062	1 320,00	572-57090064	1 535,00	572-57090162	1 416,00	572-57090164	1 611,00
5709-400	572-570921001	1 008,00	572-57092062	1 320,00	572-57092064	1 535,00	572-57092162	1 397,00	572-57092164	1 611,00
5710-230	572-571001001	1 000,00	572-57100062	1 299,00	572-57100064	1 606,00	572-57100162	1 372,00	572-57100164	1 683,00
5710-400	572-571021001	1 081,00	572-57102062	1 437,00	572-57102064	1 686,00	572-57102162	1 514,00	572-57102164	1 762,00
5715-230	572-571501001	1 127,00	572-57150062	1 486,00	572-57150064	1 781,00	572-57150162	1 583,00	572-57150164	1 878,00
5715-400	572-571521001	1 264,00	572-57152062	1 631,00	572-57152064	1 936,00	572-57152162	1 728,00	572-57152164	2 032,00

Preise gültig ab 01.07.2021 exkl. MwSt., freibleibend, **NETTOPREISE /**  
 prices are valid from 01.07.2021 excl. VAT, subject to change, **NET PRICES**  
 sonst. Konditionen siehe [www.gogatec.com/AGB.pdf](http://www.gogatec.com/AGB.pdf), techn. Änderungen vorbehalten /  
 terms & conditions can be found on our website: [www.gogatec.com/AGB.pdf](http://www.gogatec.com/AGB.pdf); error, technical modifications and variations are reserved

**GOGASWITCH OUTDOOR Schaltschrankkühlgerät bis 4000W /**  
**switching cabinet cooling unit up to 4000W**



Für die meisten Outdoor-Applikationen auch ohne Filter geeignet / suitable for most of the outdoor applications even without a filter  
 Einstellbare elektronische Steuerung mit Display (Rückseite) / adjustable electronic control with display (back side)  
 Standardmäßige Kondensatverdunstung / standard condensate evaporation  
 Praktisch wartungsfrei / virtually maintenance-free  
 Befestigungsmaterial, Lochbildschablone und Kondensatablauf-Kit im Lieferumfang enthalten /  
 Fixing material, hole pattern template and condensate drain kit included

Betriebstemperaturbereich / operating temperature range: -20°C - +55°C  
 Kompressor Typ / compressor type: Hubkolbenkompressor / reciprocating compressor  
 Einstellbereich / adjustment range: +20°C - +50°C (kühlen / cooling); -20°C - +20°C (heizen / heating)  
 Montageart / mounting: Anbau / mounting  
 Gehäusematerial/Farbe / enclosure material/color: pulverbeschichtetes Stahlblech / powder coated steel sheet, RAL7035  
 Anschlussart / connection type: Anschlussklemmen / connection clamps  
 Schutzklasse / protection class: IP56, Typ 12, 3, 3R, NEMA 4  
 Zertifizierung / certification: CE, RoHS, cULus, cURus



**5720, 5726**



**5731, 5741**

**Auch mit 120 V lieferbar! /**  
**also available with 120 V!**

Typ	Nutzkühlleistung L35L35 L35L50 type cooling capacity	Spannung VAC voltage	Heizleistung W heat. capacity	Luftvol. ext./int. m³/h air vol. flow int./ext.	Abmessung außen mm outer dimensions	Nennleist. max. W rated power	Nenn-/Anlaufstrom A rated/starting current	ArtNr ohne Heizung without heater	€/Stk. /pc.
5720	2.000 1.600	230	1.000	655/400	1.150x395x270	1.650	5,5/16	572-572000001	1 311,00
		400				1.750	3,1/5,7	572-572020001	1 521,00
5726	2.500 1.970	230	1.500	765/950	1.150x457x355	1.300	4,4/22,5	572-572600001	1 676,00
		400				1.300	2,9/6,1	572-572620001	1 887,00
5731	3 000	230	1.500	765/950	1.550x457x355	1 650	5,8/30	572-573100001	1 821,00
		400				1 660	2,1/7,6	572-573120001	2 022,00
5741	4 000 3 180	230	2 000	990/950	1.550x457x355	2 400	8,9/50	572-574100001	1 967,00
		400				2.430	2,9/8,2	572-574120001	2 239,00

Typ	ArtNr mit Heizung type w. heater	€/Stk. /pc.	ArtNr Edelst.304-V2A stainless steel case	€/Stk. /pc.	ArtNr Edelst.316-V4A stainless steel case	€/Stk. /pc.	ArtNr Edelst.304+Heiz stainl. steel+heater	€/Stk. /pc.	ArtNr Edelst.316+Heiz stainl. steel+heater	€/Stk. /pc.
5720-230	572-572001001	1 412,00	572-57200062	1 801,00	572-57200064	2 087,00	572-57200162	1 898,00	572-57200164	2 183,00
5720-400	572-572021001	1 617,00	572-57202062	1 973,00	572-57202064	2 264,00	572-57202162	2 070,00	572-57202164	2 361,00
5726-230	572-572601001	1 811,00	572-57260062	2 279,00	572-57260064	2 617,00	572-57260162	2 413,00	572-57260164	2 751,00
5726-400	572-572621001	2 022,00	572-57262062	2 489,00	572-57262064	2 877,00	572-57262162	2 623,00	572-57262164	3 012,00
5731-230	572-573101001	1 956,00	572-57310062	2 424,00	572-57310064	2 806,00	572-57310162	2 558,00	572-57310164	2 940,00
5731-400	572-573121001	2 156,00	572-57312062	2 623,00	572-57312064	3 018,00	572-57312162	2 758,00	572-57312164	3 153,00
5741-230	572-574101001	2 102,00	572-57410062	2 667,00	572-57410064	2 964,00	572-57410162	2 802,00	572-57410164	3 098,00
5741-400	572-574121001	2 373,00	572-57412062	2 942,00	572-57412064	3 230,00	572-57412162	3 076,00	572-57412164	3 365,00

Preise gültig ab 01.07.2021 exkl. MwSt., freibleibend, **NETTOPREISE** /  
 prices are valid from 01.07.2021 excl. VAT, subject to change, **NET PRICES**  
 sonst. Konditionen siehe [www.gogatec.com/AGB.pdf](http://www.gogatec.com/AGB.pdf), techn. Änderungen vorbehalten /  
 terms & conditions can be found on our website: [www.gogatec.com/AGB.pdf](http://www.gogatec.com/AGB.pdf); error, technical modifications and variations are reserved

Zur Kühlung von kleinen Schaltschränken und Bediengeräten mit Industrie-PCs, Flachmonitoren usw. /  
For cooling small enclosures and command panels with industrial PCs, flat screen monitors, etc.

Der Peltier-Effekt ist ein thermoelektrischer Vorgang, der nach dem französischen Physiker Peltier benannt ist. Peltier-Elemente erzeugen auf einer Seite Kälte und auf der anderen Seite Wärme. Mit beidseitigen Ventilatoren werden diese Temperaturzustände weitergeleitet. /

The Peltier effect is a thermoelectric process named after the French physicist Peltier. Peltier elements produce heat on one side and coldness on the other side. On both sides the temperature is forwarded by fans.

Keine Luftzirkulation zwischen Innen und Außen, daher staubfreie Kühlung, /

No air circulation between inside and outside -> dust-free cooling.

Kein flüssiges Kältemittel, daher beliebige Einbaulage (ausgenommen Dachmontage!). /

No liquid refrigerant, so any mounting-position possible. (except roof mounting)

Geeignet für extreme Umwelteinflüsse (staub- sowie ölhaltige Bedingungen) /

Suitable for extreme environmental influences (dust and oil-bearing conditions)

Keine Probleme beim Transport der Anlage. / No problems during transport.

Vibrationsfreier Betrieb (Kein Kompressor)! / Vibration-free operation (no compressor)!

Hohe Energieeffizienz, umweltfreundlich. / High energy efficiency, environmentally friendly.

IP 66

Kühlleistungen / cooling capacity: 30, 50, 100, 150, 200, 250, 400 und 800 W

AC sowie DC Modelle verfügbar / AC or DC versions available

Für Indoor und Outdoor Anwendungen geeignet / suitable for indoor and outdoor applications

Erfüllen NEMA 4X Anforderungen / fulfill NEMA 4X requirements

IP-Schutzklasse nach außen IP66 / IP protection class to the outside IP66

Praktisch wartungsfrei / practically maintenance-free

CE RoHS COMPLIANT C A US  
NEMA 4X

Betriebstemperatur / operating temperature: -20°C - +65°C

Anschlussart / connection version: Anschlussklemmen / connection terminals

Gehäusematerial / enclosure material: Edelstahl AISI 304 (V2A) oder 316(V4A) / stainless steel AISI304 (V2A) or 316(V4A)

Normen / standards: IEC/TC 62610-1 & IEC/TC 62610-3

Schutzart Schrankkreislauf / protection grade cabinet circle: IP66 nach / acc. to IEC 60 529

Zertifizierung / certification: CE, RoHS, 24-48V DC - Version: CE, RoHS, cURus



TG 3030 - 6105



TG 3152 - 6205



TG 6255 - 6805

## GOGASWITCH TG Solitherm Peltier-Kühlgeräte Halbeinbau / peltier cooling units

Passender Aufbaurahmen siehe GOGASWITCH AR / suitable frame for external installation see GOGASWITCH AR

Typ	Kühlleist. W	Abmessungen mm	Spannung V	Einstellb. °C	Luftvol. m³/h Umgeb./Schrank	Nennstrom A	Nennl. W	Gewicht kg	Art.Nr. AISI304	€ /Stk.	Art.Nr. AISI316	€ /Stk.
type	cool. cap.	dimensions	voltage	adj. range	air vol. amb./encl.	nom. current	nom. power	weight	part no.	/pc.	part no.	/pc.
TG 3030	30	110x154x129	12 DC	n.a.	39/20	2,8	34	1,8	572-3030303	283,00	572-30303034	305,00
TG 3050	50	206x154x135	24 DC	n.a.	64/23	2,4	58	3,3	572-3050303	327,00	572-30503034	387,00
TG 3102	100	200x304x138	24 DC	n.a.	128/46	4,8	115	5,9	572-3102303	601,00	572-31023034	644,00
TG 6105	100	280x350x140	120-230 AC	+20 - +50	128/46	0,5@230V	126	9,4	572-6105303	759,00	572-61053034	879,00
TG 3152	150	400x180x171	24 DC	n.a.	120/60	7	170	9	572-3152303	822,00	572-31523034	807,00
TG 6155	150	500x300x194	120-230 AC	+20 - +50	120/60	0,7@230V	170	16,2	572-6155303	1 235,00	572-61553034	1 380,00
TG 3200	200	400x180x171	24 DC	n.a.	120/120	10,8	260	10	572-3200303	918,00	572-32003034	888,00
TG 6205	200	500x300x194	120-230 AC	+20 - +50	120/120	1@230V	230	17,2	572-6205303	1 511,00	572-62053034	1 657,00
TG 3250	250	400x180x171	24DC	+20 - +50	120/120	16,7	400	10	572-3250303	918,00	572-32503034	979,00
TG 3200	250	400x180x171	48DC	+20 - +50	120/120	6	400	10	572-3200308	958,00	572-32003084	888,00
TG 6405	400	600x432x202	120-230 AC	+20 - +50	240/240	2@230V	460	34	572-6405303	2 723,00	572-64053034	2 977,00
TG 6805	800	972x514x200	120-230 AC	+20 - +50	480/480	4@230V	930	66	572-6805303	4 618,00	572-68053034	4 908,00

Preise gültig ab 01.07.2021 exkl. MwSt., freibleibend, Auftragsrabatt auf Anfrage, **NETTOPREISE**

prices are valid from 01.07.2021 excl. VAT, subject to change, discount upon request, **NET PRICES**

sonst. Konditionen siehe [www.gogatec.com/AGB.pdf](http://www.gogatec.com/AGB.pdf), techn. Änderungen vorbehalten /

terms & conditions can be found on our website: [www.gogatec.com/AGB.pdf](http://www.gogatec.com/AGB.pdf); error, technical modifications and variations are reserved

**GOGASWITCH TG Solitherm Peltier-Kühlgeräte im Aufbaugehäuse /  
peltier cooling units in built-on enclosures**



Durch das Aufbaugehäuse wird kein Platz im Inneren des Gehäuses benötigt. Es ist daher besonders für die NACHRÜSTUNG einer Kühlung an bestehenden Anlagen geeignet. Das Aufbaugehäuse wird vormontiert und vollisoliert mit dem Mini-Kühlgerät geliefert. /

*Because of the built-on enclosures there is no room required inside the case. Therefor it is particularly suitable for cooling UPGRADES suited to existing systems. The built-on enclosure will be delivered assembled and fully insulated with a mini-refrigerator.*



Typ	Kühlleist. W	Abmessung. mm	Spannung V	Einstellb. °C	Luftvol. m³/h Umgeb./Schrank	Nennstrom A	Nennleistung W	Gewicht kg	Art.Nr. AIS1304	€/Stk.	Art.Nr. AIS1316	€/Stk.
type	cooling cap.	dimensions	voltage	adj. range	air volume amb./encl.	nominal current	nominal power	weight	part no.	/pc.	part no.	/pc.
TG 3030-F	30	212x158x131	12 DC	n.a.	39/20	2,8	34	2,6	572-3030305	312,00	572-30303054	312,00
TG 3050-F	50	302x158x137	24 DC	n.a.	64/23	2,4	58	3,9	572-3050305	411,00	572-30503054	389,00
TG 3102-F	100	302x306x140	24 DC	n.a.	128/46	4,8	115	7,4	572-3102305	621,00	572-31023054	591,00
TG 6105-F	100	280x350x148	120-230 AC	+20 - +50	128/46	0,5@230V	126	11	572-6105306	768,00	572-61053064	768,00
TG 3152-F	150	500x188x174	24 DC	n.a.	120/60	7	170	12,7	572-3152305	713,00	572-31523054	713,00
TG 6155-F	150	500x300x200	120-230 AC	+20 - +50	120/60	0,7@230V	170	19	572-6155305	1 252,00	572-61553054	1 252,00
TG 3200-F	200	500x188x174	24 DC	n.a.	120/120	10,8	260	13,7	572-3200305	1 016,00	572-32003054	967,00
TG 6205-F	200	500x300x200	120-230 AC	+20 - +50	120/120	1@230V	230	20	572-6205305	1 517,00	572-62053054	1 517,00
TG 3250-F	250	500x188x174	24DC	+20 - +50	120/120	16,7	400	13,7	572-3250305	1 016,00	572-32503054	1 038,00
TG 3200-F	250	500x188x174	48DC	+20 - +50	120/120	6	400	13,7	572-3200310	1 048,00	572-32003104	952,00
TG 6405-F	400	600x432x208	120-230 AC	+20 - +50	240/240	2@230V	460	37	572-6405305	2 690,00	572-64053054	2 690,00
TG 6805-F	800	972x514x208	120-230 AC	+20 - +50	480/480	4@230V	930	70	572-6805305	4 494,00	572-68053054	4 494,00



**Peltier-Kühler (DC Modelle) verpolbar für Heizbetrieb (getrennte Klemmen für Peltier-Element und Lüfter - siehe Abb.) Vorsicht: verkürzte Lebensdauer durch thermischen Stress möglich / Peltier coolers (DC models) with reversible polarity for use as heater (separate terminals for Peltier element and fan - see figure.) Attention: probably shortened service life due to thermal stress**

Preise gültig ab 01.07.2021 exkl. MwSt., freibleibend, Auftragsrabatt auf Anfrage, **NETTOPREISE**

prices are valid from 01.07.2021 excl. VAT, subject to change, discount upon request, **NET PRICES**

sonst. Konditionen siehe [www.gogatec.com/AGB.pdf](http://www.gogatec.com/AGB.pdf), techn. Änderungen vorbehalten /

terms & conditions can be found on our website: [www.gogatec.com/AGB.pdf](http://www.gogatec.com/AGB.pdf); error, technical modifications and variations are reserved

**GOGASWITCH PKK Peltier Kondensations-Kit / peltier condensate kit**

Zum Auffangen und Abführen des Kondensats / for collecting and removing the condensate

Gehäusematerial / enclosure material: Edelstahl 304 (V2A) / stainless steel  
Zertifizierung / certification: CE, RoHS



passend für <i>suitable for</i>	Abmessungen mm <i>dimensions</i>	Gewicht kg <i>weight</i>	ArtNr	€/Stk. /pc.
TG3030/3050	170x50x50	0,15	572-1001303	55,40
TG3152/3200/3250	200x60x50	0,20	572-1002303	57,20
TG3102/6155/6205	320x100x50	0,55	572-1003303	64,10
TG6105	360x110x50	0,70	572-1004303	65,90
TG6405	440x130x50	1,00	572-1005303	83,60
TG6805	516x148x50	1,30	572-1006303	88,90

**GOGASWITCH ARA Aufbaurahmen für Außenmontage / frame for external installation**

Zur nachträglichen Montage von Peltierkühlgeräten TG an der Schaltschrankaußenseite / for subsequent mounting of peltier cooling units TG on the outside of the control cabinet

Gehäusematerial / enclosure material: Edelstahl 304 (V2A) / stainless steel  
Zertifizierung / certification: CE, RoHS

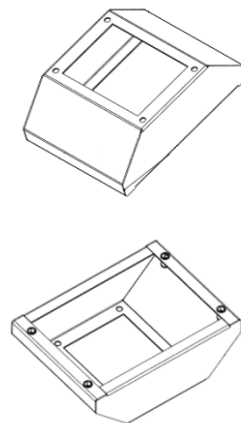

Typ <i>type</i>	passend für <i>suitable for</i>	Abmessungen cm <i>dimensions</i>	Gewicht kg <i>weight</i>	ArtNr	€/Stk. /pc.
ARA-1	TG3030	21,21 x 15,80 x 7,01	0,82	572-1011305	44,94
ARA-2	TG3050	30,20 x 15,80 x 6,50	1,00	572-1012305	53,70
ARA-3	TG3102	30,20 x 30,61 x 9,17	1,50	572-1013305	64,10
ARA-4	TG3152 / TG3200	50,01 x 18,75 x 9,17	1,91	572-1014305	51,90
ARA-5	TG6105	35,00 x 27,99 x 4,50	0,82	572-1015305	50,20
ARA-6	TG6155 / TG6205	50,01 x 33,02 x 7,01	1,50	572-1016305	77,90
ARA-7	TG6405	59,99 x 43,18 x 7,01	2,90	572-1017305	97,20
ARA-8	TG6805	97,21 x 51,41 x 7,01	4,22	572-1018305	100,30

Preise gültig ab 01.07.2021 exkl. MwSt., freibleibend, Auftragsrabatt auf Anfrage, **NETTOPREISE**  
prices are valid from 01.01.20178 excl. VAT, subject to change, discount upon request, **NET PRICES**  
sonst. Konditionen siehe [www.gogatec.com/AGB.pdf](http://www.gogatec.com/AGB.pdf), techn. Änderungen vorbehalten /  
terms & conditions can be found on our website: [www.gogatec.com/AGB.pdf](http://www.gogatec.com/AGB.pdf); error, technical modifications and variations are reserved

Seifert Gleichstrom und Gegenstromwärmetauscher sind sowohl für den Indoor also auch für Outdoor-Anwendungen bestens geeignet. Basierend auf der leistungsstarken Aluminium-Vakuumlöttechnik bieten die Luft-/Luftwärmetauscher Bestwerte in der Wärmetauscherleistung, und dies bei kleinstmöglichen Bauformen. Selbstverständlich werden gängige IP und NEMA Anforderungen erfüllt. Unsere Wärmetauscher erfüllen auch die Outdoor-Anforderungen der Telekommunikationsbranche. Aufgrund der verwendeten Materialien sowie optionaler Chromatierung sind sie extrem korrosionsbeständig. Das Funktionsprinzip eines Luft-/Luftwärmetauschers ist recht einfach; über die Aluminiumoberfläche eines Wärmetauscherelements wird die Verlustleistung des Schaltschranks vom Innenkreislauf in den Umgebungskreislauf übertragen, dies geschieht ohne direkten Kontakt und Vermischung der Innen- und Umgebungsluft. /

Seifert counter flow and cross flow heat exchangers are designed both for outdoor- and indoor applications. The Seifert high-end vacuum brazing technology is best-in-class in thermal dissipation and has the most compact footprint in the industry. They comply with most of the NEMA and IP requirements. Our air/air heat exchangers are designed to meet all telecommunications specifications. Our customers can also opt for ultimate corrosion protection and achromatised surfaces. The function of these heat exchangers is quite simple. The heat exchanger core transfers the heat from the internal circuit to the ambient circuit through an aluminium surface, so there is no direct contact or mix between internal and external air.



Betriebstemperaturbereich / operating temperature range: -5°C - +55°C

Material Gehäuse / material enclosure: Stahlblech pulverbeschichtet (LT 5080 Aluminium) / powder coated steel sheet (LT 5080 aluminium)

Farbe Anbau / color addition: RAL9018/7035

Schutzklasse Umgebungskreislauf / protection grade external circuit: IP24

Schutzklasse Schrankkreislauf / protection grade internal circuit: IP54 (außer / except LT5095: IP43)

Zertifizierung / certifications: CE, cURus

Auf Anfrage mit Temperaturregelungsventil / upon request with temperature control valve

### GOGASWITCH LT Luft-/Luftwärmetauscher / air/air heat exchanger

Typ	Nutzkühlleistung W/K	Nennspannung V	max. Nennstrom A	Nennleistung W	Montageart	Abmessungen mm	ArtNr	€ /Stk. /pc.
type	cooling capacity	nominal voltage	nominal current	nominal power	mounting options	outer dimensions		
LT 58007	7		0,65	65		508x196,5x152	572-580070001	359,00
LT 58014	14	230 @ 50/60Hz	0,65	120	extern	749x254x184	572-580140001	476,00
LT 58032	32		0,65	150		750x254x151	572-580320001	475,00
LT 58043	43		0,9	195		1.194x254x151,3	572-580430001	585,00
LT 5080	70	230 @ 50/60Hz	3,6	320/400		1.010x465x150	572-50800001	1 058,00

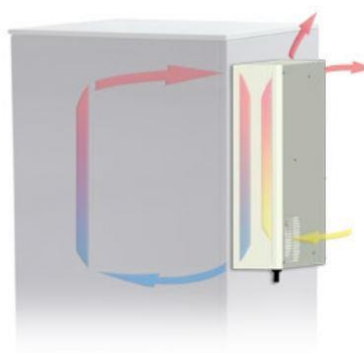

Preise gültig ab 01.07.2021 exkl. MwSt., freibleibend, Auftragsrabatt auf Anfrage, **NETTOPREISE**

prices are valid from 01.07.2021 excl. VAT, subject to change, discount upon request, **NET PRICES**

sonst. Konditionen siehe [www.gogatec.com/AGB.pdf](http://www.gogatec.com/AGB.pdf), techn. Änderungen vorbehalten /

terms & conditions can be found on our website: [www.gogatec.com/AGB.pdf](http://www.gogatec.com/AGB.pdf); error, technical modifications and variations are reserved



Zuverlässigkeit und Umweltfreundlichkeit charakterisieren unsere Luft- / Wasser Wärmetauscher. Wo immer ein Kaltwasseranschluss vorhanden ist und sehr hohe Verlustwärme aus dem Schaltschrank abgeführt werden muss, eignen sich die Seifert Wärmetauscher am besten. Die praxisbewährten Wärmetauscher der Standardlinie gibt es mit Nutzkühlleistungen (L35W10) von 650W bis zu 10kW. Modulare Systeme ermöglichen sogar Kühlleistungen bis zu 40kW. Verschiedene Spannungsbereiche von 120V, 230V, 400V und 24V DC sind ebenfalls lieferbar. Dank einer geringen Bautiefe eignen sich diese Geräte für den Ein-/Anbau, die Dachmontage und besonders für 19" Einschübe. Alle Seifert Wärmetauscher haben ein kompaktes pulverbeschichtetes Stahlblechgehäuse (RAL7035). Für Anwendungen, bei denen es auf Hygiene oder hohen Korrosionsschutz ankommt, bieten wir unsere Wärmetauscher auch in Edelstahlgehäusen an. Für Spezialanwendungen liefern wir auch Wärmetauscher mit V4A Leitungen für korrosive Kühlmedien. /

*Reliable and environment friendly are the best ways to describe our air/water heat exchangers. Wherever a cold water connection is available and large amounts of heat inside the control cabinet need to be dissipated, air/water heat exchangers are the perfect choice. A complete model range from 650W up to 10kW (L35W10) is available. With our modular system setup we can even reach performances of up to 40kW. Voltages of 120V, 230V 400V and 24V DC are also available. Our air/water heat exchangers are available for internal and external mounting, as well as for roof mounting and 19" racks. All air/water heat exchangers have a powder coated mild steel enclosure (RAL 7035). For applications where hygiene and corrosion protection are required, we also offer a stainless steel enclosure. For special applications we can offer heat exchangers with V4A stainless steel pipes for corrosive cooling liquids.*

Auf Anfrage mit Temperaturregelungsventil / upon request with temperature control valve



**Betriebstemperaturbereich / operating temperature range:** +1°C - +72°C

**Material Gehäuse / material enclosure:** Stahlblech pulverbeschichtet / powder coated steel sheet

**Farbe / color:** RAL7035

**Kühlmittel / refrigerant:** Wasser, leichte Öle oder ähnliches / water, light oils or similar

**Max. Betriebsdruck Wasserkreislauf / max. working pressure water circuit:** 10 bar

**Schutzklasse / protection grade:** IP54

**Zertifizierung / certifications:** siehe Tabelle / see table

## GOGASWITCH RK Luft-/Wasserwärmetauscher / air/water heat exchanger

Typ	Nutzkühlleistung W/K L35W10	Zulassung	Nenn- spannung V	max. Nenn- strom A	Nenn- leistung W	Montageart	Abmessungen mm	ArtNr	€/Stk.
type	cooling capacity	approval	nominal voltage	nominal current	nominal power	mounting options	outer dimensions	part no.	/pc.
RK 2300	350 (200 l/h)	CE	230	0,35	37	Anbau / addition	303x153x84	572-2300010	368,00
RK 2114	650 (200 l/h)	CE,cURus	230	0,4	75	An-/Einbau / addition/mounting	400x212x80	572-2114003	430,00
			400	0,15	90			572-2114203	514,00
RK 2114	700 (200 l/h)	CE,cURus	230	0,4	80	An-/Einbau / addition/mounting	632x212x80	572-2114014	446,00
			400	0,15	90			572-2114214	639,00
RK 2114	1200 (200 l/h)	CE,cURus	230	0,4	75	An-/Einbau / addition/mounting	891x212x80	572-2114010	453,00
			400	0,15	90			572-2114210	580,00
RK 2116	2100 (200 l/h)	CE,cURus	230	0,58	80	An-/Einbau / addition/mounting	891x212x105	572-2116010	502,00
			400	0,4	80			572-2116210	522,00
RK 2125	2.500 (200 l/h)	CE	230	0,7/0,9	200	An-/Einbau / addition/mounting	936x262x146,5	572-2125010	518,00
			400	0,27/0,33	150/235			572-2125210	537,00
RK 2149	5.500 (200 l/h)	CE	230	1/1,3	210/285	Anbau / addition	1.400x460x242	572-2149010	836,00
			400	0,35/0,45	200/270			572-2149210	881,00
RK 2124	2.000 (200 l/h)	cURus	230	0,9	190	Dachaufbau / roof constr.	900x395x260	572-2124000	1 253,00
RK2200	2.750 (200 l/h)	cURus	230	0,75/1	160/215		230x600x500	572-2200000	972,00

Preise gültig ab 01.07.2021 exkl. MwSt., freibleibend, Auftragsrabatt auf Anfrage, **NETTOPREISE**

prices are valid from 01.07.2021 excl. VAT, subject to change, discount upon request, **NET PRICES**

sonst. Konditionen siehe [www.gogatec.com/AGB.pdf](http://www.gogatec.com/AGB.pdf), techn. Änderungen vorbehalten /

terms & conditions can be found on our website: [www.gogatec.com/AGB.pdf](http://www.gogatec.com/AGB.pdf); error, technical modifications and variations are reserved

**GOGASWITCH PSE 30 Schaltschrank-Entfeuchtungsgerät / dehumidifying for enclosures**

Bei Temperaturschwankungen in Schaltschränken kommt es zu Kondensation und Niederschlag von Feuchtigkeit. Das führt zu Korrosion, Störungen und Ausfällen von elektrischen Steuerungen. Die neuen Entfeuchtungsgeräte arbeiten mit der innovativen Peltiertechnik. Die warme und feuchte Schaltschrankluft wird über eine kalte Fläche geführt wodurch aktiv Kondensat erzeugt wird. Das Kondensat fließt dann über den Kondensatschlauch nach unten ab. Im unteren Bereich des Schaltschranks wird eine Schottverschraubung montiert, an welche der Kondensatschlauch angeschlossen werden kann (wird mitgeliefert). Das Entfeuchtungsgerät kann teileingebaut oder komplett innen im Schrank verbaut werden. Es ist für Schränke bis 2.000 x 1.200 mm x 600 mm geeignet. /

*With variations of temperature in enclosures it comes to condensation and precipitation of humidity. That causes corrosion, disturbances and breakdown of electrical controls. The new dehumidifying devices work with the innovative Peltier-technology. Warm and wet air from the cabinet is directed over the cold surface of the PSE device. Moisture is precipitated onto nit and the condensate collected and reliably pumped outside by a diaphragm pump. In the bottom area a schott-connection is mounted where the tube can be connected (is included). The unit can be mounted partly inside or completely inside the enclosure. It is suitable for enclosures up to 2.000 x 1.200 x 600 mm.*

**Betriebstemperatur / operating temperature:** -40°C - +60°C  
**Abmessungen BxHxT / dimensions:** max. 150 x 200 x 148 mm

**PSE 30 - offene Kondensatwanne / with open condensate drip tray**

**Einsatz / application:** Stationärer Betrieb / stationary operation  
**Position / position:** Senkrechte Position / vertical position



**PSE 30 L - geschlossenes Gehäuse mit Lüfter / closed enclosure with fan**

Bei diesem Modell wird aktiv warme, feuchte Luft angesaugt was die Entfeuchtungsleistung erhöht. /  
*In this model warm and wet air from the cabinet is active sucked with a fan for more dehumidify-power.*

**Einsatz / application:** Mobiler Betrieb möglich / mobile applications possible  
**Position / position:** Senkrechte Position / vertical position

**PSE 30 LP – geschlossenes Gehäuse mit Lüfter & Kondensatpumpe / closed enclosure with fan & condensate pump**

Dieses Modell ist speziell für mobile Anwendungen geeignet, beispielsweise für Schränke in Windkraftanlagen die in Rotation sind /  
*This model is suitable for mobile applications for example in rotating wind generators.*

**Einsatz / application:** Mobiler Betrieb möglich / mobile applications possible  
**Position / position:** Variable Position oder Rotation / variable position or rotation

Typ <i>type</i>	Betriebsspannung V <i>operation voltage</i>	Leistungsaufnahme W <i>power consumption</i>	Anschluss Klemmen / terminal connection <i>terminal connection</i>	Gewicht kg <i>weight</i>	Schutzart		ArtNr	€ /Stk. <i>/pc.</i>
					außen / outside <i>outside</i>	innen / inside <i>inside</i>		
PSE 30		47	Leitung / cable	1,2	IP 55		90-PSE30	305,00
PSE 30 L	24 DC	50	Zugfeder / spring-cage	1,4	IP55	IP 20	90-PSE30L	391,00
PSE 30 LP		56	Zugfeder / spring-cage	1,6	IP 65		90-PSE30LP	545,00



Preise gültig ab 01.07.2021 exkl. MwSt., freibleibend, Auftragsrabatt auf Anfrage, **NETTOPREISE**

*prices are valid from 01.07.2021 excl. VAT, subject to change, discount upon request, NET PRICES*

sonst. Konditionen siehe [www.gogatec.com/AGB.pdf](http://www.gogatec.com/AGB.pdf), techn. Änderungen vorbehalten /

*terms & conditions can be found on our website: www.gogatec.com/AGB.pdf; error, technical modifications and variations are reserved*

Verwendung in Verbindung m. Entfeuchtungs- und Kühlgeräten. / Use together w. dehumidifying – and cooling units.  
 Edelstahlbehälter zum Auffangen des Kondensats. / Stainless steel container for collecting of the condensate.  
 PTC-Heizung wird über Schwimmerschalter eingeschaltet. / PTC heater is switched on by float switch.  
 Mit Nachlaufrelais zum restlosen Verdampfen d. Kondensats. / W. time delay relay for compl. evaporation of cond.  
 Kontrolllampe zeigt den Schaltzustand an. / Control lamp shows the switching status.  
 Montage senkrecht außen am Gehäuse unterhalb d. Kühlgerätes. / Vertical inst. outside of encl. below cooling unit.  
 Nachrüstung an bestehenden Anlagen möglich. / Retrofitting at existing machines possible.

**GOGASWITCH KV 60 (KV 60-ONR ohne Nachlaufrelais) / without time delay-relay**

Kondensatverdampfer als Ergänzung für Entfeuchtungs- oder Kompressorkühlgeräte. /  
 Condensate vaporisor as an accessory for dehumidifiers and compressor-cooling units.  
 Innenliegender Edelstahlbehälter mit 60ml Fassungsvermögen. / Stainless steel cont. f. col. condensate up to 60ml.  
 Schaltung des PTC-Elementes per Schwimmerschalter. / PTC-element is switched on by float switch  
 Mit Kontrolllampe zum Schaltzustand. / Control lamp shows the switching status.

**Nennspannung / voltage:** 230V 50/60 Hz  
**Nennstrom / amperage:** 0,3 A  
**Nennleistung / power input:** 60 W  
**Vorsicherung (träge) / prefuse (time-lag):** 4 A  
**Behälter Fassungsvermögen / container capacity:** 60 ml  
**Abmessung / dimension:** 100 x 115 x 105 mm  
**Schlauchanschluss / hose connection:** Ø 6 mm



Typ	Betriebsspannung V	Gewicht kg	ArtNr	€ /Stk.
type	operation voltage	weight		/pc.
KV 60	230 AC	0,4	90-KV60	243,00
KV 60-ONR	24 AC		90-KV60-ONR	a.A.

**GOGASWITCH CE 8200**

**Verdunstungsrate / evaporation capacity:** Ca. / app. 250 ml/Std  
**Montageart / mounting:** Anbau / externally mounted  
**Anlaufstrom / starting current:** 2 A  
**Nennleistung / power consumption:** 25 W bei Standby / at standby mode; 230 W bei Vollast / at full operation mode  
**Abmessung / dimension:** 103 x 164 x 148 mm  
**Zertifizierung / approvals:** CE

Typ	Betriebsspannung V	Gehäuse	Gewicht kg	ArtNr	€ /Stk.
type	operation voltage	enclosure	weight		/pc.
CE 8200	115 -230 AC	Stahlblech / mild steel RAL 7035	1,2	572-82000001	100,30
CE 8200 ES	115 -230 AC	Edelstahl / stainless steel		572-82000002	119,90



Preise gültig ab 01.07.2021 exkl. MwSt., freibleibend, Auftragsrabatt auf Anfrage, **NETTOPREISE**  
 prices are valid from 01.07.2021 excl. VAT, subject to change, discount upon request, **NET PRICES**  
 sonst. Konditionen siehe [www.gogatec.com/AGB.pdf](http://www.gogatec.com/AGB.pdf), techn. Änderungen vorbehalten /  
 terms & conditions can be found on our website: [www.gogatec.com/AGB.pdf](http://www.gogatec.com/AGB.pdf); error, technical modifications and variations are reserved

Temperaturschwankungen in Schaltschränken und Gehäusen führen, insbesondere bei Außenaufstellung, zur Bildung von Kondenswasser und dadurch zu Funktionsstörungen und Korrosion. Durch den Einbau von Schaltschrankheizungen werden Temperaturschwankungen ausgeglichen und es wird eine Kondensatbildung verhindert. / Temperature fluctuations in enclosures and enclosures lead, especially for outdoor installation, to formation of condensation and thereby malfunctions & corrosion. By inst. of cabinet heaters temp. fluctuations are compensated and condensation is prevented

Die erforderliche Heizleistung wird mit Formeln berechnet, Richtwerte / The required heating capacity is calculated with formulas, reference values  
Bei geschützter Aufstellung in unbeheizbaren Räumen / For protected installation in unheatable rooms.

0,4 W pro dm<sup>3</sup> Schrankvolumen / 0.4 W per dm<sup>3</sup> cabinet volume

Bei Außenaufstellung 0,8 – 1W pro dm<sup>3</sup> Schaltschrankvolumen / for outdoor inst. 0.8 - 1W per dm<sup>3</sup> cabinet volume

Aufgrund der PTC-Charakteristik ist eine träge Vorsicherung erforderlich, die mindestens für den zweifachen Nennstrom der Heizung ausgelegt ist. / Due to the PTC characteristic a sluggish fuse is required, which is rated for at least twice the nominal current of the heater.

**GOGASWITCH SM SH Schaltschrankheizung m. PTC-Heizelement / control cabinet heaters w. PTC-heating element**

selbstregelndes PTC-Heizelement / self-regulating PTC heating element  
gleichbleibende Heizleist. über gesamten Spannungsbereich / constant heating over the entire voltage range  
kompakte Bauform, aufschnappbar auf Hutschiene / compact design, can be snapped onto DIN rail  
Approbation / approvals: UL File No.: E351869



Heizleistung W <i>heating capacity</i>	Spannung voltage	Anschluss connection	Lüfter fan	Abmessungen mm <i>dimension</i>	ArtNr	€ /Stk. <i>/pc.</i>
10	110-240 V AC/DC	Federzugklemmen / spring terminal	nein / no	80 x 30 x 60	90-SM10-230	34,23
10	12-24 VAC/DC	Federzugklemmen / spring terminal	nein / no	80 x 30 x 60	90-SM10-24	36,17
20	110-240 V AC/DC	Federzugklemmen / spring terminal	nein / no	100 x 30 x 60	90-SM20-230	36,17
20	12-24 VAC/DC	Federzugklemmen / spring terminal	nein / no	100 x 30 x 60	90-SM20-24	40,13
30	110-240 V AC/DC	Federzugklemmen / spring terminal	nein / no	120 x 30 x 60	90-SM30-230	41,92
30	12-24 VAC/DC	Federzugklemmen / spring terminal	nein / no	120 x 30 x 60	90-SM30-24	45,70
45	110-240 V AC/DC	Federzugklemmen / spring terminal	nein / no	170 x 30 x 60	90-SM45-230	46,78
60	110-240 V AC/DC	Klemmen / terminal	nein / no	105 x 80 x 83	90-SH60-230	58,20
75	110-240 V AC/DC	Klemmen / terminal	nein / no	155 x 80 x 83	90-SH75-230	69,20
100	230 VAC 50/60Hz	Klemmen / terminal	ja / yes	150 x 60 x 90	90-SM100L-230	148,50
100	110-240 V AC/DC	Klemmen / terminal	nein / no	185 x 80 x 83	90-SH100-230	76,20
130	230 VAC 50/60Hz	Klemmen / terminal	ja / yes	155 x 80 x 110	90-SH130L-230	151,00
150	110-240 V AC/DC	Klemmen / terminal	nein / no	245 x 80 x 83	90-SH150-230	93,50
250	230 VAC 50/60Hz	Klemmen / terminal	ja / yes	155 x 80 x 110	90-SH250L-230	153,00
400	230 VAC 50/60Hz	Klemmen / terminal	ja / yes	235 x 80 x 110	90-SH400L-230	178,00



**GOGASWITCH SF SH Schaltschrankheizung m. Festwiderstand / control cabinet heaters w. fixed resistor**

kompakte Bauform, aufschnappbar auf Hutschiene / compact design, can be snapped onto DIN rail  
Regelung & Überwachung m. Thermostat (& Hygrostat) erforderlich / Control & monitoring w. thermostat (& humidistat) required

Heizleistung W <i>heating capacity</i>	Spannung voltage	Anschluss connection	Lüfter fan	Abmessungen mm <i>dimension</i>	ArtNr	€ /Stk. <i>/pc.</i>
35	400 V AC/DC	Klemmen / terminal	nein / no	158 x 65 x 50	90-SF35-400	87,20
30	24 V AC/DC	Klemmen / terminal	nein / no	158 x 65 x 50	90-SF35-24	87,20
45	400 V AC/DC	Klemmen / terminal	nein / no	193 x 65 x 50	90-SF55-400	98,70
50	24 V AC/DC	Klemmen / terminal	nein / no	193 x 65 x 50	90-SF55-24	98,70
70	400 V AC/DC	Klemmen / terminal	nein / no	185 x 80 x 80	90-SH75D-400	100,80
100	400 V AC/DC	Klemmen / terminal	nein / no	215 x 80 x 80	90-SH100D-400	171,00



Preise gültig ab 01.07.2021 exkl. MwSt., freibleibend, Auftragsrabatt auf Anfrage / prices are valid from 01.07.2021 excl. VAT, subject to change, discounts upon request  
sonst. Konditionen siehe [www.gogatec.com/AGB.pdf](http://www.gogatec.com/AGB.pdf), techn. Änderungen vorbehalten / terms & conditions can be found on our website: [www.gogatec.com/AGB.pdf](http://www.gogatec.com/AGB.pdf); error, technical modifications and variations are reserved

Andere Spannungen auf Anfrage! / other voltages upon request!

**GOGASWITCH SL Schaltschrankheizung / control cabinet heaters**

Verschiedene Leistungen im gleichen Gehäuse (250-650 W) / different performances in the same enclosure (250-650 W)  
 2 Heizkreise mit verschiedenen Schaltungsmöglichkeiten / 2 heating circuits with different circuit configurations  
 Lüfter und Heizung getrennt anschließbar / fan and heater are separately connected  
 Eingebauter Temperaturwächter zur Abschaltung bei Lüfterausfall / integrated temperature limiter to shutdown if the fan fails  
 Kompakte Bauform, geringes Gewicht / compact design, low weight  
 Ösen für Schraubbefestigung und Halteklammer für Tragschiene / eyelets for screw mounting and clamp for fixing on mounting rail  
 Anschluss über Federzugklemmen / connection by spring terminals  
 Abdeckung der Klemmen / cover for the terminals  
 Zugentlastung für Zuleitung / strain relief for cable

Betriebstemperatur / operating temperature: -40°C - +60°C  
 Ausführung / version: PTC-Heizelement mit Lüfter / PTC heating element, with fan  
 Anschluss / connection: Zugfederklemmen / spring-cage terminals  
 Außenabmessungen / outer dimensions: 115 x 114 x 100 mm  
 Schutzart / protection class: IP20

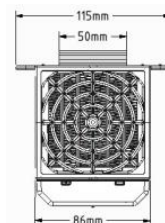
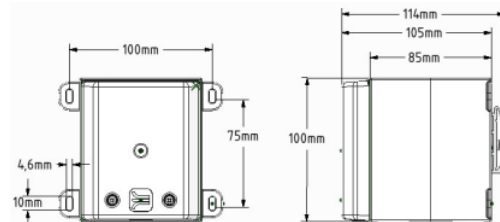

Heizleistung W heating capacity	Spannung VAC voltage	ArtNr	€/Stk. /pc.
250	230	90-SL250-230	153,00
350		90-SL350-230	164,00
500		90-SL500-230	172,00
650		90-SL650-230	180,00

**GOGASWITCH HL Schaltschrankheizung / control cabinet heaters**

PTC Heizelement / PTC heating element  
 Kompakte Bauform / compact design  
 Schraubbefestigung / screw mounting  
 HL1200C/1500C mit integriertem Thermostat und Alarmausgang / with integrated thermostate and alarm output

Betriebstemperatur / operating temperature: -40°C - +70°C  
 Lebensdauer / serve life: 50.000 Std. @ 25°C  
 Luftleistung / air flow: 160 m³/h  
 Schallpegel / noise level: 53 dB (A)  
 Zulassungen / approvals: CE  
 Schutzart / protection class: IP20  
 Anschluss / connection: Schraubklemme / screw terminal  
 Außenabmessungen / outer dimensions: 120 x 95 x 165 mm  
 Einstellbereich Thermostat / setting temperature range: -20°C - +40°C  
 Alarmausgang / alarm output: Open-Collector 5-30 VDC / 0,5 A

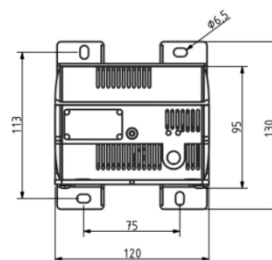
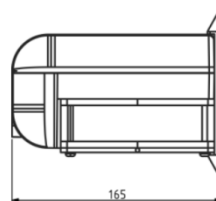

Heizleistung W heating capacity	Spannung VAC voltage	Stromaufnahme A amperage	Gewicht kg weight	Thermostat thermostat	ArtNr	€/Stk. /pc.
1200	230	5	1,12	ohne / without	90-HL1200-230	201,00
				mit / with	90-HL1200C-230	266,00
1500	230	7	1,14	ohne / without	90-HL1500-230	216,00
				mit / with	90-HL1500C-230	282,00



Preise gültig ab 01.07.2021 exkl. MwSt., freibleibend, Auftragsrabatt auf Anfrage / prices are valid from 01.07.2021 excl. VAT, subject to change, discounts upon request  
 sonst. Konditionen siehe [www.gogatec.com/AGB.pdf](http://www.gogatec.com/AGB.pdf), techn. Änderungen vorbehalten / terms & conditions can be found on our website: [www.gogatec.com/AGB.pdf](http://www.gogatec.com/AGB.pdf); error, technical modifications and variations are reserved

**Kompakt-Heizgerät zur Temperierung von Schränken und Gehäusen mit elektrischen/elektronischen Einbauten. Die Bauart der Heizung bewirkt eine gute Eigenkonvektion wodurch eine hohe Warmluftströmung erreicht wird. Das Kunststoffgehäuse ist so konzipiert, dass die Oberflächentemperaturen an den berührbaren Seitenflächen sehr niedrig gehalten werden. An diese Heizung können alle unsere Thermostate und Hygrostate direkt angeschlossen werden. Die Heizgeräte sind für Dauerbetrieb ausgelegt. /**

**Compact heater for controlling the temperature in enclosures with electric / electronic installations. The type of heating causes a good convection whereby a high hot air flow is achieved. The plastic enclosure is designed so that the surface temperatures on the accessible side surfaces be kept very low. At this heating all of our thermostats and hygrometers can be connected directly. The heaters are designed for continuous operation.**

**Niedrige Oberflächentemperatur / low surface temperature**  
**Schnellmontage durch Clipbefestigung / quick installation with mounting clip**  
**Schutzisoliert (Kunststoff) / safety insulation (plastic)**  
**Großer Spannungsbereich, Kleine Abmessungen / wide voltage range, small dimensions**

**GOGASWITCH CS Schaltschrankheizung / control cabinet heaters**



**Heizelement / heater:** Kaltleiter (PTC) – temperaturbegrenzend / (PTC) - temperature limiting  
**Material Gehäuse / enclosure:** Kunststoff nach UL94 V-0, schwarz / plastic according to UL94 V-0, black  
**Oberflächentemperatur / surface temperature:** < +80°C (nach VDE 0100), ausgen. obere Gitterfläche / except upper protective grille  
**Befestigung / mounting:** Clip für 35 mm DIN-Schiene, EN 60715 / Clip for 35mm DIN rail, EN 60715  
**Einbaulage / mounting position:** Luftstromrichtung vertikal / airflow direction vertically (Luftaustritt oben/Anschluss unten / airflow from the top / Bottom Termination)  
**Einsatz-/Lagertemperatur / operating / Storage temperature:** -45°C - +70°C  
**Einsatz-/Lagerfeuchtigkeit / operating / Storage humidity:** max. 90% rF (nicht kondensierend / non condensing)  
**Schutzart/Schutzklasse / protection grade:** IP20 / II (schutzisoliert / insulated)  
**Approbationen / approvals:** VDE + UL File No. E234324

Typ type	Heizleistung w heating capacity	Spannung VADC voltage	Anschluss connection	Lüfter fan	Abmessungen mm dimension	ArtNr	€/Stk. /pc.
CS 10-230	10	120-240	Schraubklemmen / screw terminal	nein / no	98x60x75	569-06040.0-00	31,68
CS 20-230	20				98x60x75	569-06030.0-00	36,02
CS 50-230	50				110x60x90	569-06000.0-00	60,30
CS 100-230	100				110x60x90	569-06010.0-00	85,60
CS 150-230	150				150x60x90	569-06020.0-00	113,90



**GOGASWITCH CS / CSL Schaltschrankheizung / control cabinet heaters**

**Heizelement / heater:** Kaltleiter (PTC) – temperaturbegrenzend / (PTC) - temperature limiting  
**Material Gehäuse / enclosure:** Kunststoff nach UL94 V-0, schwarz / plastic according to UL94 V-0, black  
**Oberflächentemperatur / surface temperature:** 150W/250W: max. +50°C, 400W max. +65°C, ausgen. obere Gitterfläche bei +20°C / except upper protective grille at +20°C  
**Anschluss / connection:** 2-polige Klemme / 2 pole terminal max. 2,5 mm² (CSL 028 mit Zugentlastung / with strain relief)  
**Befestigung / mounting:** Clip für 35 mm DIN-Schiene, EN 60715 oder Schraubbefestigung Ø5,3mm / clip for 35mm DIN rail, EN 60715 or screw mounting Ø5,3mm  
**Einbaulage / mounting position:** Luftstromrichtung vertikal / airflow direction vertically, (Luftaustritt oben / airflow from the top)  
**Einsatz-/Lagertemperatur / operating / Storage temperature:** -45°C - +70°C  
**Einsatz-/Lagerfeuchtigkeit / operating / Storage humidity:** max. 90% rF (nicht kondensierend / non condensing)  
**Schutzart/Schutzklasse / protection grade:** IP20 / II (schutzisoliert / insulated)  
**Approbationen / approvals:** UL File No. E150057 (nach / to UL 508A, NITW File auf Anfrage / on request) nur / only 230 V: VDE

Typ type	Heizleistung W heating capacity	Spannung VAC voltage	Anschluss connection	Lüfter fan	Abmessungen mm dimension	ArtNr	€/Stk. /pc.
CS 150-230	150	230	Schraub-kl ja / yes	ja / yes	75x65x90	569-02800.0-00	117,80
CSL 250-230	250				90x85x111	569-02811.0-00	123,10
CSL 400-230	400					569-02810.0-00	135,30



Preise gültig ab 01.07.2021 exkl. MwSt., freibleibend, Auftragsrabatt auf Anfrage / prices are valid from 01.07.2021 excl. VAT, subject to change, discounts upon request  
sonst. Konditionen siehe [www.gogatec.com/AGB.pdf](http://www.gogatec.com/AGB.pdf), techn. Änderungen vorbehalten / terms & conditions can be found on our website: [www.gogatec.com/AGB.pdf](http://www.gogatec.com/AGB.pdf); error, technical modifications and variations are reserved

Hochleistungs-Heizgebläse zur gleichmäßigen Temperierung von Schränken und Gehäusen mit elektrischen/elektronischen Einbauten. Durch den Einsatz des Heizgebläses werden Kondensat- oder Frostbildung und damit Funktionsstörungen vermieden. Das Kunststoffgehäuse schützt vor Berührung elektrischer sowie heißer Einbauteile. Das Heizgebläse ist mit integriertem Thermostat oder Hygrostat lieferbar. /

High-heater fan for even temperature in enclosures with electric / electronic installations. By using the heater blower condensate- or frost formation and thus avoid malfunctions. The plastic enclosure protects against contact with electric and hot mounting hardware. The heater fan is available with integrated thermostat or hygrostat.

Kompakte Bauform / compact design

Hohe Heizleistung / hohe Heizleistung

Schutzisoliert / isolation protection

Integrierter Thermostat / integrated thermostat: 0 bis / to +60 °C (± 4 °C)

Integrierter Hygrostat / integrated hygrostat: 65% rF fest eingestellt / fixed

Heizelement / heater: Hochleistungsheizpatrone / high performance cartridge heater

Temperaturwächter / temperature monitor: Überhitzungsschutz b. Lüfterausfall m. autom. Rückschaltung / overheating protection for fan failure w. autom. reset

Heizkörper / radiator: Aluminiumprofil / aluminium

Axiallüfter, kugelgelagert / axial fan: Luftleistung 160 m³/h, freiblasend

Lebensdauer / life span: 50.000 h bei / at +25 °C

Anschluss / connection: 2-polig / pole max. 2,5 mm² mit Zugentlastung / with strain relief

Gehäuse / enclosure: Kunststoff nach / plastic UL94 V-0, schwarz / black

Wandbefestigung / mounting: Schraubbefestigung M6 oder Clipbefestigung für 35mm DIN Schiene / screw mounting M6 or 35mm DIN rails

Bodenbefestigung / mounting: Schraubbefestigung (M5)

Einbaulage / mounting position: Luftstromrichtung vertikal / airflow direction vertically (Luftaustritt oben / airflow from the top)

andere Einbaulagen möglich / other positions possible

Gewicht / weight: ca. 1,3 kg / ca. 1,4 kg

Einsatz-/Lagertemperatur / operating / Storage temperature: -45 bis / to +70 °C mit Hygrostat / with hygrostat 0 bis / to +60 °C

Einsatz-/Lagerfeuchtigkeit / operating / Storage humidity: max. 90 % rF (nicht kondensierend / non condensing)

Schutzart/Schutzklasse / protection grade: IP20 / II (schutzisoliert / insulated)

Spannung / voltage: 230 V

Zulassung / approval: CE, cURus



Wandbefestigung / wall mount

Bodenbefestigung / wall mount



Anschlussdiagramm / connection diagram

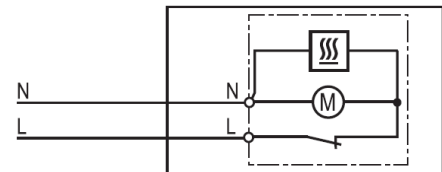

**GOGASWITCH CR/CS Schaltschrankheizung mit Gebläse / control cabinet heaters with fan**

Typ type	Heizleistung W heating capacity	Spannung VAC voltage	Befestigung mounting	Ausführung Heizgebläse heater fan	Abmessungen mm dimension	ArtNr	€ /Stk. /pc.
CR 950BT-230	950	230	Bodenbefestigung / floor mounting	mit / with Thermostat	182x160x99	569-03051.0-00	280,00
CR 950WH-230			Wandbefestigung / wall mounting	mit / with Hygrostat		569-13051.0-02	344,00
CR 950WT-230	1 200	230	Wandbefestigung / wall mounting	mit / with Thermostat	168x145x120	569-13051.0-00	282,00
CS 1200B-230			Bodenbefestigung / floor mounting	ohne / without Thermostat		569-03060.0-01	260,00
CS 1200BT-230			Bodenbefestigung / floor mounting	mit / with Thermostat	569-03060.0-00	284,00	
CS 1200W-230			Wandbefestigung / wall mounting	ohne / without Thermostat	569-13060.0-01	274,00	
CS 1200WT-230			Wandbefestigung / wall mounting	mit / with Thermostat	182x160x120	569-13060.0-00	288,00

Preise gültig ab 01.07.2021 exkl. MwSt., freibleibend, Auftragsrabatt auf Anfrage / prices are valid from 01.07.2021 excl. VAT, subject to change, discounts upon request  
sonst. Konditionen siehe [www.gogatec.com/AGB.pdf](http://www.gogatec.com/AGB.pdf), techn. Änderungen vorbehalten / terms & conditions can be found on our website: [www.gogatec.com/AGB.pdf](http://www.gogatec.com/AGB.pdf); error, technical modifications and variations are reserved

Das Flachheizgerät FHG dient zur gleichmäßigen Temperierung von Schaltschränken und Gehäusen mit elektrischen/elektronischen Einbauten. Aufgrund seines ultradünnen Designs ist es besonders für Anwendungen mit hoher Bestückungsdichte geeignet, in denen herkömmliche Schaltschrank-Heizungen oftmals kaum noch Platz finden. Das Flachheizgerät kann, je nach Anwendungsfall, als Konvektionsheizung oder als Kontaktheizung eingesetzt werden. Als Kontaktheizung wird bauartbedingt ein flächiger Kontakt zu einer beheizenden Komponente oder eines Gehäuseteils ermöglicht. Ein speziell entwickeltes Befestigungssystem mit Federwirkung sorgt dabei im Betrieb für den Ausgleich unterschiedlicher Längenausdehnungen, die in Folge von Erwärmung entstehen können. Als Konvektionsheizung betrieben, beheizt die schmal konzipierte Heizung FHG die unmittelbare Umgebungsluft. Das Flachheizgerät FHG ist für den Dauerbetrieb ausgelegt. /

*The Flat Heater FHG is used to provide an evenly distributed temperature within enclosures and cabinets with electric/electronic components. Its ultra-thin design makes it particularly suitable for high-density applications for which standard enclosure heaters are often too big in size. Depending on the application, the Flat Heater can be used as a convection heater or as a contact heater. When used as a contact heater it offers thermoconductive contact to a component or a cabinet wall in need to be heated. Additionally, a mounting system especially designed for the FHG allows for the compensation of an expansion of the heater body as a result of the heating-up when in operation. Operated as a convection heater, the slim heater FHG warms up the ambient air within a cabinet. The FHG is designed for continuous operation.*

**Kontakt-/Konvektions Heizgerät / contact/convection heater**  
**Sehr flache Bauform (8mm flach) / ultra flat design (8mm flat)**  
**Anschlussfertig verkabelt mit Zugentlastung / wired ready-to-use with strain relief**  
**Integrierter Temperaturwächter / integrated temperature cut-out**

8 mm flach / flat

**Heizelement / heater:** Widerstandsheizung / resistance heater  
**Temperaturwächter / temperature monitor:** Überhitzungsschutz im Fehlerfall mit autom. Rückschaltung / to protect against overheating, automatic reset  
**Heizkörper / radiator:** Aluminiumprofil / aluminium  
**Oberflächentemperatur / surface temperature:** max. 150 °C bei / at +25 °C  
**Anschluss / connection:** 3 x 0,75mm<sup>2</sup> halogenfreies Silikonkabel, 1m / halogenfree silicon cable  
**Gehäuse / enclosure:** Kunststoff nach / plastic UL94 V-0, schwarz / black  
**Befestigung / mounting:** Schraubbefestigung M6 / screw mounting (M6)  
**Einbaulage / mounting position:** horizontal, Anschluss beliebig oder vertikal, Anschluss unten / horizontal, variable connection or vertical, connection on bottom  
**Einsatz-/Lagertemperatur / operating / Storage temperature:** -40 bis / to +60 °C / -40 bis / to +85 °C  
**Einsatz-/Lagerfeuchtigkeit / operating / Storage humidity:** max. 90 % rF (nicht kondensierend / non condensing)  
**Schutzart/Schutzklasse / protection grade:** IP30 / I (Schutzleiter / earthed)  
**Spannung / voltage:** 230 VAC 50/60Hz (120VAC auf Anfrage / upon request)  
**Zulassung / approval:** CE



**GOGASWITCH FHG Flachheizgerät / flat heater**

Typ	Heizleistung W heating capacity	Lochabstand X mm hole spacing X	Abmessungen mm dimension	Gewicht kg weight	ArtNr	€ /Stk. /pc.
FHG50	50	225	239 x 100 x 8	0,4	569-06100.0-00	101,90
FHG100	100	414 x 100 x 8	0,7	569-06101.0-00	119,12	

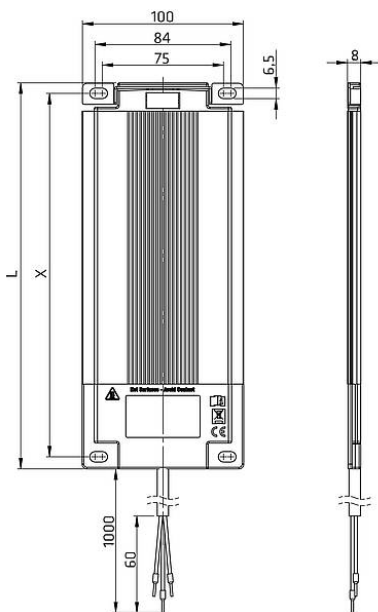

Anwendungsbeispiel / application example:

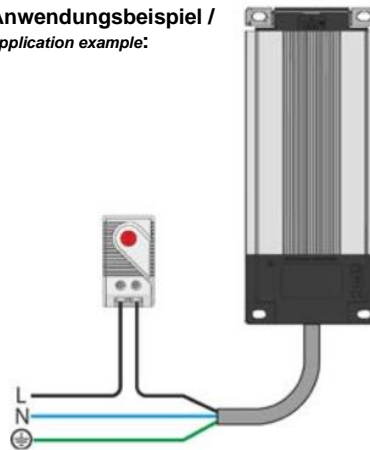

Preise gültig ab 01.07.2021 exkl. MwSt., freibleibend, Auftragsrabatt auf Anfrage / prices are valid from 01.07.2021 excl. VAT, subject to change, discounts upon request  
 sonst. Konditionen siehe [www.gogatec.com/AGB.pdf](http://www.gogatec.com/AGB.pdf), techn. Änderungen vorbehalten / terms & conditions can be found on our website: [www.gogatec.com/AGB.pdf](http://www.gogatec.com/AGB.pdf); error, technical modifications and variations are reserved



**GOGASWITCH PTC-Schaltschrankheizung mit Gebläse / PTC-control cabinet heaters with fan**

Die neuen Heizlüfter der Serie KH-401 dienen der gleichmäßigen Temperierung von Schaltschränken. Dadurch werden Kondensat- oder Frostbildung die zu Funktionsstörungen führen kann, vermieden. Durch die kompakte Bauform eignet sich dieser Heizlüfter besonders für den Einsatz in kleinen Schaltschränken mit hoher Bestückungsdichte. Die verwendete PTC-Technik garantiert ein dynamisches Aufheizen der 300-350W Heizleistung. Das PTC Heizelement wird mit einem Weitspannungsbereich von 100-240V AC betrieben, der integrierte Lüfter dagegen mit 24V DC Spannung. Der Anschluss erfolgt über eine interne Klemme. Zur Befestigung stehen eine Schraubbefestigung sowie optional verschiedene Clip-Befestigungen für die gängigsten DIN Schienen sowie ein Drehgelenk zur Verfügung. /

The new heater series KH-401 are used for uniform temperature control of cabinets. Condensation or frost formation, which can cause malfunctions, can be avoided. The compact design of this heater is especially suitable for using in small control cabinets with high packing density. The used PTC technology guarantees a dynamic heating of 300-350W. The PTC heater operates with a wide voltage range of 100-240V AC, the integrated fan with 24V DC. The connection is made via an internal terminal. For mounting there is a screw fastening and various optional clip attachments for most popular DIN rails and a swivel joint available.

**Heizelement / heater:** selbstregelndes PTC-Heizelement / self-regulating PTC heating element

**Axiallüfter / axial fan:** Lebensdauer / life span 70.000 h bei / at +25 °C

**Option /option:** Luftleitlamellen / airflow swivel

**Anschluss / connection:** Kabel Heizung -2-polig 360 mm / cable heating 2-pole 360 mm; Kabel Lüfter -2-polig 260 mm / cable fan 2-pole 260 mm

**Gehäuse / enclosure:** PPS / PA66 schwarz / black

**Befestigung / mounting:** Schrauben / screws; DIN-Schiene 35 o. 15 mm & G-Schiene / DIN rail 35 o. 15 mm & G-rail, Fronts. Wandeinbau / front mount.

**Vorsicherung / fuse necessary:** 4 A (T)

**Schutzart / protection grade:** IP20

**Zertifizierung / certificate:** CE, cURus

**Gewicht / weight:** 0,15 kg

**Abmessungen / dimension:** 79 x 54 x 92 mm

**Spannung / voltage:** 230 V

Typ type	Spannung / voltage		Heizleistung @ 110 V heating capacity	Heizleistung @ 230 V heating capacity	Lüfter W fan	Luftleistung m³/h dimension	Einsatztemperatur operating temperature	ArtNr	€/Stk. /pc.
	Heizung heater	Lüfter fan							
KH 401-300W	100-230 VAC	24 VDC	275 W	340 W	1,54	10	-10°C - +70°C	162500	56,00
KH 401-350W			300 W	370 W	3,2	17	-40°C - +70°C	162501	67,80
Luftleitlamellen / vanes								162509	a.A.

a.A. = auf Anfrage / upon request

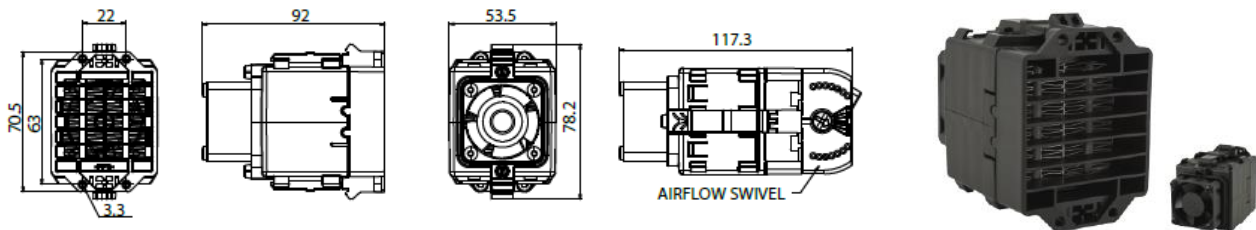

Im Lieferumfang enthalten sind DIN Schienen- und Schraubbefestigungsclips

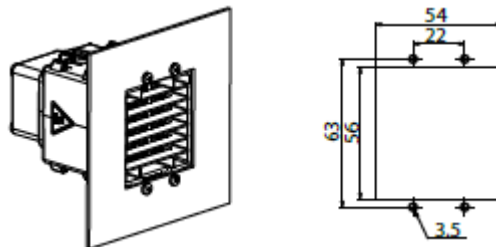

Preise gültig ab 01.07.2021 exkl. MwSt., freibleibend, Auftragsrabatt auf Anfrage /

prices are valid from 01.07.2021 excl. VAT, subject to change, discounts upon request

sonst. Konditionen siehe [www.gogatec.com/AGB.pdf](http://www.gogatec.com/AGB.pdf), techn. Änderungen vorbehalten /

terms & conditions can be found on our website: [www.gogatec.com/AGB.pdf](http://www.gogatec.com/AGB.pdf); error, technical modifications and variations are reserved

**GOGASWITCH Klein-Thermostat / small thermostat**

Internes Fühlerelement aus Thermobimetall / internal sensor element consisting of a bimetallic element  
Aufschnappbar auf Hutschiene 35mm (& 15mm Typ 70) / snap on DIN rail 35mm (& 15mm type 70)  
Platz für Betriebsmittelkennzeichnung / space for equipment identification

Einstellbereich / adjustment range: -10 - +80°C (0 - 60°C)  
Schaltleistung AC / switching capacity: AC Typ 572...16 A (p.f.0.95) Typ 569/70...10 A (1)/ 250 VAC  
Schaltleistung DC / switching capacity: DC 30 W / 72 VDC  
Kontakt / contact: Sprungkontakt / quick action contact  
Funkentstörgrad / radio interference: N (nach / according to VDE 0875)  
Anschlüsse / connections: 2-pol. Klemme für / terminal for 2,5 mm<sup>2</sup>  
Gehäusematerial / case material: Kunststoff / plastic; Typ 572: UL94V-2/IP20; Typ 569/70: UL94V-0/IP30



mit Federzug-Klemmen /  
with spring type terminals



Typ <i>type</i>	Temperaturbereich °C <i>temperature range</i>	Kontakt <i>contact</i>	für <i>for</i>	Hysterese <i>hysteresis</i>	Abmessungen <i>dimension</i>	ArtNr	€/Stk. <i>/pc.</i>
NO1080	-10 - +80	Schließer / NO	Lüfter / fan	7	60x39x38,9	572-301120	12,43
NC1080	-10 - +80	Öffner / NC	Heizungen / heater	7	60x39x38,9	572-301110	12,43
NCNO1080	-10 - +80	Öffner+Schließer / NC+NO	Lüfter+Heizung / fan+heater	7	60x72,3x42,4	572-301230	24,32
NONO1080	-10 - +80	Doppel-Schließer / NO+NO	Lüfter+Alarm / fan+alarm	7	60x72,3x42,4	572-301220	24,32
NCNC1080	-10 - +80	Doppel-Öffner / NC+NC	Heizung+Alarm / heater+alarm	7	60x72,3x42,4	572-301210	24,32
TH-K	0 - +60	Schließer / NO	Lüfter / fan	6	60x32x43	70-TH-K/0-60	15,24
TH-H	0 - +60	Öffner / NC	Heizungen / heater	6	60x32x43	70-TH-H/0-60	15,24
KTS	0 - +60	Schließer / NO	Lüfter / fan	4	60x33x41	569-KTS111	14,83
KTO	0 - +60	Öffner / NC	Heizungen / heater	4	60x33x41	569-KTO111	14,83

**GOGASWITCH Fix-Thermostat / fix thermostat**

Fix eingestellter Temperaturbereich, verhindert Verstellung durch Unbefugte oder Vergessliche /  
pre-set temperature range that prevents adjustment by unauthorized or forgetful  
Aufschnappbar auf Hutschiene 35mm / snap on DIN rail 35mm  
Bimetall intern / bimetal internally



CC-301

Hysterese / hysteresis: 10 K +/- 2 K  
Schaltpunktgenauigkeit / switch-accuracy: +/- 2 K  
Schaltleistung AC / switching capacity AC: Typ 572: 16 A (p. f. 0.95); Typ 90-TF: 100-250 VAC (2) A  
Schaltleistung DC / switching capacity DC: 30 W / 72 VDC  
Schraubklemmen / screw terminal: 0,5 bis / up to 2,5 mm<sup>2</sup>  
Gehäusematerial / case material: Kunststoff / plastic; Typ 572: UL94V-2; Typ 90-TF: UL94V-0

Typ <i>type</i>	Kontakt <i>contact</i>	für <i>for</i>	eing. Temperatur <i>adjusted temperature</i>	Hysterese <i>hysteresis</i>	Abmessungen <i>dimension</i>	ArtNr	€/Stk. <i>/pc.</i>
NO 30	Schließer / NO	Lüfter / fan	35	10	60x39x38,9	572-301030	10,73
NO 50	Schließer / NO	Lüfter / fan	50	10	60x39x38,9	572-301040	11,84
NO 60	Schließer / NO	Lüfter / fan	60	10	60x39x38,9	572-301050	11,84
NC 15	Öffner / NC	Heizungen / heater	15	10	60x39x38,9	572-301010	11,84
NC 25	Öffner / NC	Heizungen / heater	25	10	60x39x38,9	572-301020	11,84
TFS	Schließer / NO	Lüfter / fan	35	4-7	64x37x46	90-TFS35	19,80
	Schließer / NO	Lüfter / fan	45	4-7	64x37x46	90-TFS45	19,80
TFO	Öffner / NC	Heizungen / heater	10	4-7	64x37x46	90-TFO10	19,80
	Öffner / NC	Heizungen / heater	20	4-7	64x37x46	90-TFO20	19,80



TFS/TFO

Preise gültig ab 01.07.2021 exkl. MwSt., freibleibend, Auftragsrabatt auf Anfrage /  
prices are valid from 01.07.2021 excl. VAT, subject to change, discounts upon request  
sonst. Konditionen siehe [www.gogatec.com/AGB.pdf](http://www.gogatec.com/AGB.pdf), techn. Änderungen vorbehalten /  
terms & conditions can be found on our website: [www.gogatec.com/AGB.pdf](http://www.gogatec.com/AGB.pdf); error, technical modifications and variations are reserved

**GOGASWITCH TRW/TWR Thermostat Wechsler / thermostat changer**

Fühlerelement aus Bimetall, Einstellbereich 0-60°C / sensor bimetallic, setting range 0-60°C  
aufschnappbar auf DIN Hutschiene / can be snapped onto DIN rail

Einstellbereich / setting tolerance: 0 – 60 °C  
Schalttemperaturdifferenz / switching temperature difference: TRW: 4-7K  
TWR : 1K

Schaltpunkttoleranz / switch-switchpoint tolerance: +/- 3 K  
Schaltleistung AC / switching capacity AC: 250V /10(2)A  
Schaltleistung DC / switching capacity DC: max. 30W  
Schraubklemmen / screw terminal: 0,5 bis / up to 2,5 mm²  
Gehäusematerial / case material: Kunststoff / plastic UL94-V0  
Schutzart / protection grade : IP 20  
Approbation / approvals: VDE, UL in Vorbereitung / in preparation



Typ	Kontakt	für	Abmessungen mm	therm. Rückführung	ArtNr	€/Stk.
type	contact	for	dimensions	thermal feedback		/pc.
TRW60	Wechsler / changer	Lüfter & Heizungen / fan & heater	37x64x46	nein / no	90-TRW60	27,89
TWR60			37x64x46	ja / yes	90-TWR60	29,69

**GOGASWITCH NW Thermostat Wechsler / thermostat changer**

Fühlerelement aus Bimetall, Einstellbereich 0-60°C / sensor bimetallic, setting range 0-60°C  
aufschnappbar auf DIN Hutschiene / can be snapped onto DIN rail

Einstellbereich / setting tolerance: 0 – 60 °C  
Schalttemperaturdifferenz / switching temperature difference: 4-7K  
Schaltpunkttoleranz / switch-switchpoint tolerance: +/- 3 K  
Schaltleistung AC / switching capacity AC: 10A  
Schaltleistung DC / switching capacity DC: 2A , max. 72VDC, max. 30W  
Schraubklemmen / screw terminal: 1,5 (Litze / fine wire braid), 2,5mm² (Starrdraht /single wire)  
Gehäusematerial / case material: Polycarbonat /polycarbonate  
Schutzklasse / protection grade : IP20  
Approbation / approvals: CE, cURus, RoHS



Typ	Kontakt	für	Abmessungen mm	therm. Rückführung	ArtNr	€/Stk.
type	contact	for	dimensions	thermal feedback		/pc.
NW060	Wechsler / changer	Lüfter & Heizungen / fan & heater	60x39x53.3	ja / yes	572-301320	59,30

**GOGASWITCH E-NW Thermostat Wechsler elektronisch / electronic thermostat changer**

Elektronisches Thermostat, Einstellbereich 0-60°C / electronic thermostat, setting range -10-80°C  
aufschnappbar auf Hutschiene 35mm / can be snapped onto DIN rail 35mm

Einstellbereich / setting tolerance: 0 – 60 °C  
Temperaturbereich / temperature range : -25 - 70°C / 95% int. Sensor  
-25 - 80°C / 95% ext. Sensor

Schalttemperaturdifferenz / switching temperature difference: 3K  
Schaltpunkttoleranz / switch-switchpoint tolerance: +/- 3 K  
Schaltleistung / switching capacity: 16A 100V / 15A - 250 V / 10 A  
Gehäusematerial / case material: Polycarbonat /polycarbonate  
Schutzklasse / protection grade : IP20  
Approbation / approvals: CE, cURus, RoHS



Typ	Kontakt	für	Abmessungen mm	ArtNr	€/Stk.
type	contact	for	dimensions		/pc.
E-NW1080	Wechsler / changer	Lüfter & Heizungen / fan & heater	60x39x53.3	572-301520	a.A.

a.A. = auf Anfrage – Artikel noch nicht verfügbar / upon request - not yet available

Preise gültig ab 01.07.2021 exkl. MwSt., freibleibend, Auftragsrabatt auf Anfrage / prices are valid from 01.07.2021 excl. VAT, subject to change, discounts upon request  
sonst. Konditionen siehe [www.gogatec.com/AGB.pdf](http://www.gogatec.com/AGB.pdf), techn. Änderungen vorbehalten / terms & conditions can be found on our website: [www.gogatec.com/AGB.pdf](http://www.gogatec.com/AGB.pdf); error, technical modifications and variations are reserved

Der Schaltschrankhygrostat wurde speziell zur Überwachung und Regelung der Feuchte in Schaltschränken, Getränke- oder Zigarettenautomaten etc. entwickelt und wird auf eine Normschiene nach EN 50222 montiert. Der Einbau ist lageunabhängig, muss jedoch in einem Gehäuse mit zulässiger Schutzklasse z.B.: Schaltschrank, erfolgen. / The switch cabinet hygostat has been specially developed for the supervision and control of temperatures in switch cabinets, drink or cigarette dispensers, etc. and is installed on a EN 50222 compliant standard rail. It can be installed independent of its position. However, care must be taken to install it in no other but an enclosure that complies with the protection class admitted for this purpose, such as for a switch cabinet, for example.

Der Schaltschrankhygrostat ist als Umschaltkontakt ausgeführt und kann zum Befeuchten oder Entfeuchten eingesetzt werden. Die Einstellung des Schaltpunktes wird mittels Schlitzschraubendreher vorgenommen. Zum Schutz gegen eigenständiges Verstellen des Reglers ist der Knopf in rastender Form ausgeführt. / The switch cabinet hygostat is a change-over contact type and can be used both for humidifying and dehumidifying. The setting of the switching point is effected by means of a screw driver for slotted screws. In order to protect the controller against any inadvertent misadjustment the adjusting knob used with this device is a locking type.

**GOGASWITCH E-HW Hygrostat / hygostat**

Gehäusematerial / enclosure material: Polycarbonat, UL94V-2  
 Schutzart / protection grade: IP20, EN 60529  
 Zertifizierung / certification: CE, RoHs, cURus  
 Temperaturbereich / temperature range: -25°C - +70°C / 95% int. Sensor; -25°C - +80°C / ext. Sensor  
 Einstellbereich / adjustment range: 10 - 90 %  
 Montageart / mounting: DIN-Schiene 35 mm / rail  
 Anschluss / connection: 0,5 - 2,5 mm<sup>2</sup> Schraubklemme / screwing clamp  
 Hysterese / hysteresis: Genauigkeit / accuracy +/- 3K  
 Lebensdauer / lifespan: 100.000 Std.

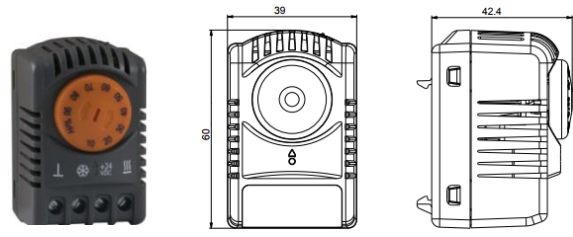
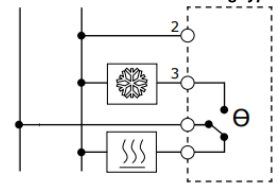

Typ	Kontakt	für	Nennspannung	Abmessungen	Gewicht	ArtNr	€
type	contact	for		mm	kg		/Stk.
				dimensions	weight		/pc.
E-HW	Wechsler / changer	Lüfter & Heizung / fan & heater	24 VDC / 100 W	60x39x38,9	0,06	572-301610	77,00
E-HW			250 V / 10 A	60x39x53.3	0,07	572-301620	a.A.

a.A. = auf Anfrage - Artikel noch nicht verfügbar / upon request - not yet available

**GOGASWITCH Hygrostat / hygostat**

Einstellbereich / adjustment range: 40 - 90 % relative Luftfeuchtigkeit / relative humidity  
 Schaltdifferenz / switching difference: ca. / approx. 5%  
 Schaltpunktgenauigkeit / switching point fidelity: +/- 4% bezogen auf 50% r.H. / +/- 4% related to 50% r.h.  
 Kontakt / contact: Umschalter / changeover contact  
 Schaltvermögen Befeuchten / switching capacity humidifying: 24 V ~ ... 250 V ~ / 2(0,2)A, bei / at 24 V ~ min 100 mA  
 Schaltvermögen Entfeuchten / switching capacity dehumidifying: 24 V ~ ... 250 V ~ / 5(0,2)A, bei / at 24 V ~ min 100 mA  
 Fühler / sensor: Polyamidband / polyamid band type  
 Schutzklasse / protection class: 0, zul. Schutzklasse muss durch Einbauort gewährleistet werden / adm. prot. class to be ensured by the place of inst. chosen  
 Schutzart / protection grade: IP20  
 Anschluss / connection: 0,5 - 2,5 mm<sup>2</sup> Schraubklemmen / screwing clamps  
 Arbeitstemperatur / operating temperature: 0 - +60°C  
 Lagertemperatur / storage temperature: -20°C - +80°C  
 Gehäuse / enclosure: Kunststoff UL94-V0, lichtgrau RAL7035 / plastic (UL94-V0), light grey (RAL 7035)  
 Druckfarbe / printing color: lichtblau RAL 5015 / light blue RAL 5015  
 Approbationen / certifications: VDE & UL in Vorbereitung / in preparation

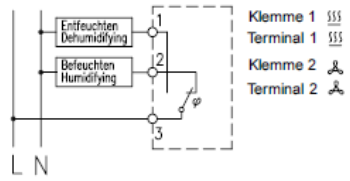

Aufschnappbar auf Hutschiene 35mm / snap on DIN rail 35mm  
 Es empfiehlt sich bei Einsatz in Schaltschränken auf rel. Luftfeuchte von 65% einzustellen. / It is recommended for use in switch cabinets to adjust relative humidity to 65%.

Type	Kontakt	für	Abmessungen	ArtNr	€
type	contact	for	mm		/Stk.
			dimensions		/pc.
HW060	Wechsler / changer	Lüfter & Heizungen / fan & heaters	60x39x42.4	90-HW060	111,90
HYW	Wechsler / changer		64x37x46	90-HYW90	84,70

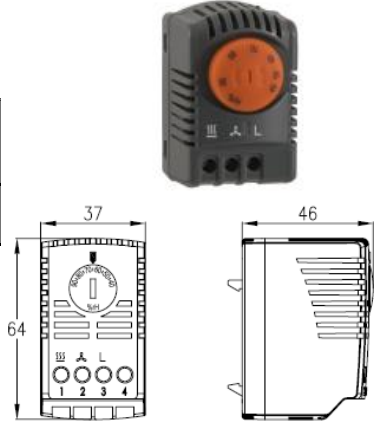

Preise gültig ab 01.07.2021 exkl. MwSt., freibleibend, Auftragsrabatt auf Anfrage  
 prices are valid from 01.07.2021 excl. VAT, subject to change, discount upon request  
 sonst. Konditionen siehe [www.gogatec.com/AGB.pdf](http://www.gogatec.com/AGB.pdf), techn. Änderungen vorbehalten /  
 terms & conditions can be found on our website: [www.gogatec.com/AGB.pdf](http://www.gogatec.com/AGB.pdf); error, technical modifications and variations are reserved

**Elektronischer Thermostat + Hygrostat / electronic thermostat & hygostat**

Zur Regelung der Luftfeuchtigkeit und zum Schalten der Heizung und/oder der Kühlung.  
To control the humidity, and for switching the heating and / or cooling.

Der elektronische Hygrotherm überwacht gleichzeitig Temperatur und relative Feuchte in Schränken und Gehäusen mit elektrischen und elektronischen Einbauten und schaltet bei Erreichen der eingestellten Werte (Temperatur oder relative Luftfeuchtigkeit) eine Heizung oder einen Lüfter ein. Dadurch wird Kondensat an Bauteilen und elektronischen Komponenten verhindert. Die in den Einstellknöpfen integrierten LEDs leuchten, wenn die angeschlossene Heizung oder der Lüfter in Betrieb ist.  
The electronic hygrotherm simultaneously monitors temperature and relative humidity in cabinets and enclosures of electrical and electronic installations and switch on a heater or a fan when the set values (temperature or relative humidity) are reached. Condensate is prevented on components and electronic components. The integrated into the knobs LEDs light up when the connected heater or the fan is operating.

**GOGASWITCH E-THW Hygrotherm Thermostat + Hygrostat / hygrotherm thermostat + hygostat**



Gehäusematerial / enclosure material: Polycarbonat, UL94V-2

Schutzart / protection grade: IP20, EN 60529

Zertifizierung / certification: CE, RoHS, cURus

Temperaturbereich / temperature range: -25°C - +70°C / 95% int. Sensor; -25°C - +80°C / ext. Sensor

Einstellbereich / adjustment range: -10°C - +80°C; 10 - 90 %

Hysterese / hysteresis: Genauigkeit / accuracy +/- 3K

Montageart / mounting: DIN-Schiene 35 mm / rail

Anschluss / connection: 0,5 - 2,5 mm<sup>2</sup> Schraubklemme / screwing clamp

Lebensdauer / lifespan: 100.000 Std.

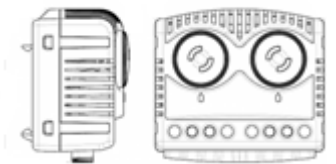

Typ	Kontakt	für	Nennspannung	Abmessungen	Gewicht	ArtNr	€/Stk.
type	contact	for	nominal voltage	mm dimensions	kg weight		/pc.
E-THW1080	Wechsler / changer	Lüfter & Heizung / fan & heater	100V/15A - 250V/10A	60 x 72,3 x 42,4	0,12	572-301720	a.A.
E-THW1080			24VDC / 100W			572-301710	133,10

a.A. = auf Anfrage – Artikel noch nicht verfügbar / upon request - not yet available

**GOGASWITCH ETF012 Hygrotherm Hygrostat + Thermostat / hygrotherm thermostat + hygostat**

Optische Betriebsanzeige (LED) / optical operation indicator (LED)

Hohe Schaltleistung / high switching capacity

aufschnappbar / for snap-on



Schaltdifferenz (Temperatur) / switching differential (temperature): 2 K (± 1 K Toleranz / tolerance) bei / at 25°C/77°F (rF 50%)

Schaltdifferenz (Feuchtigkeit) / switching differential (humidity): 4 % rF (± 1 % Toleranz / tolerance) bei / at 25°C/77°F (rF 50%)

Ansprechzeit (Feuchtigkeit) / response time (humidity): ca. 5 Sek.

Kontaktart / contact type: Wechsler (Relais) / changer (relay)

Lebensdauer / life span: Öffner / NC: 50.000 Zyklen / cycles

Schließler / NO: 100.000 Zyklen / cycles

Max. Schaltl. (Relaisausg.) / max switch. capacity (relay out.): 240VAC: NC 6 (1) A, NO (1,6) A; 120VAC: NC 6 (1) A, NO: (1,6) A 24VDC: 4 A

Max. Einschaltstrom / max. inrush current: AC 16 A für 10 Sek.

Betriebsanzeige / operating display: LED

Anschluss 5-polige Klemme / connection 5-pole terminal: Litze mit AEH / braid with end sleeve 1,5 mm<sup>2</sup>, Draht / wire 2,5 mm<sup>2</sup>

Befestigung / attachment: Clip für / for 35 mm DIN-Schiene / DIN-rail EN 60715

Gehäuse / enclosure: Kunststoff nach / plastic according to UL94 V-0, lichtgrau / lightgrey

Gewicht / weight: ca. 0,2 kg

Einbaulage / mounting position: vertikal / vertically

Betriebs-/Lagertemperatur / operation-/storage temperature: 0 bis / to +60 °C (+32 bis / to +140 °F)

Zulassungen / approvals: VDE + UL File No. E164102

Einsatz-/Lagerfeuchtigkeit operation-/storage humidity: max. 90 % rF (nicht kondensierend / not condensating)

Schutzart / protection grade: IP20

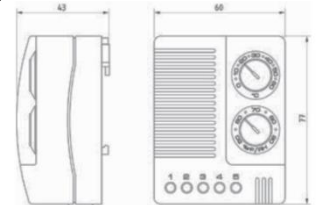

Typ	Kontakt	für	Abmessungen	Betriebsspannung	Einstellbereich Feucht.	Einstellbereich Temp.	ArtNr	€/Stk.
type	contact	für	dimensions	operating voltage	setting range humidity	setting range temperature		/pc.
ETF012	Wechsler / changer	Heizung / heater	77x60x43	100-240 VAC 50/60 Hz	50 - 90	0 - +60	569-1230.0-00	158,00
				24-48 VDC	50 - 90	0 - +60	569-1230.1-00	164,00

Es empfiehlt sich bei Einsatz in Schaltschränken auf rel. Luftfeuchte von 65% einzustellen.  
It is recommended for use in switch cabinets to adjust relative humidity to 65%

Anschlussdiagramm

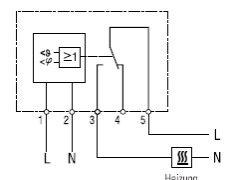

Preise gültig ab 01.07.2021 exkl. MwSt., freibleibend, Auftragsrabatt auf Anfrage /

prices are valid from 01.07.2021 excl. VAT, subject to change, discounts upon request

sonst. Konditionen siehe [www.gogatec.com/AGB.pdf](http://www.gogatec.com/AGB.pdf), techn. Änderungen vorbehalten /

terms & conditions can be found on our website: [www.gogatec.com/AGB.pdf](http://www.gogatec.com/AGB.pdf); error, technical modifications and variations are reserved

Temperatursteuerungen für Peltier-Mini-Kühlgeräte / temperature controllers for Peltier mini-coolers

Versorgungsspannung / supply voltage :24 VDC

Aufschnappbar auf Hutschiene / snap on DIN-rail

Schutzklasse III / protection class III

Schutzart / protection grade :IP20

Zulässige Feuchte / allowed humidity : max. 95%rH, nicht betauend / non-condensing

Anschlüsse Schraubklemmen / connection screw terminal : 0,5 - 2,5 mm<sup>2</sup>

## GOGASWITCH E-NCO Klein-Thermostat für Peltier-Kühlgeräte / small thermostat for peltier cooling units

Hohe Schaltleistung von 16 A! / High switching capacity of 16 A!

Nennspannung / nominal voltage: 24 VDC max. 16 A

Gehäusematerial / enclosure material: Polycarbonate, UL94V-2

Hysterese / hysteresis: Genauigkeit / accuracy +/- 3K

Zertifizierung / certification: CE, RoHs, cURus

Temperaturbereich / temperature range: -25°C - +70°C / 95% int. Sensor; -25°C - +80°C / ext. Sensor

Einstellbereich / adjustment range: -10°C - +80°C

Montageart / mounting: DIN-Schiene 35 mm / rail

Anschluss / connection: 0,5 - 2,5 mm<sup>2</sup> Schraubklemme / screwing clamp

Lebensdauer / lifespan: 100.000 Std.



Typ	Abmessungen	Gewicht	ArtNr	€
type	mm	kg		/Stk.
		weight		/pc.
E-NCO 1080	60x39x38,9	0,06	572-301510	56,00

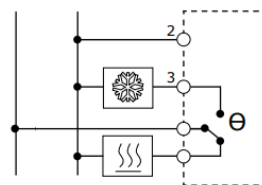
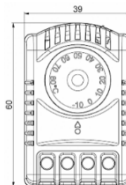

## GOGASWITCH TES Klein-Thermostat / small thermostat

Hohe Schaltleistung / high switching capacity 24V/16A DC

Ausgang Relais, potentialfrei, Schaltvermögen 16A /

output relay, potential-free, switching capacity 16A

Leistungsaufnahme / power consumption: <1W

Regelbereich / control range: 0-60°C

Schaltdifferenz (Hysterese) / switching differential (hysteresis): ca. 2 - 3 K

Typ	Kontakt	für	Abmessungen	ArtNr	€
type	contact	for	mm		/Stk.
			dimension		/pc.
TES60	Schließer / closer	Lüfter & Heizung / fan & heater	37 x 64 x 46	90-TES60	81,50

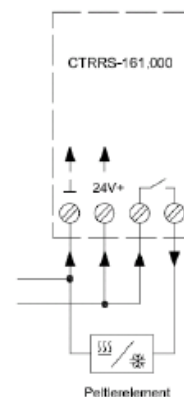

## GOGASWITCH TC-7800 einstellbarer Bi-Metall Temperaturregler / adjustable bi-metallic temperature controller

Nennspannung / nominal voltage: 24 VDC max. 20 A

Gehäusematerial / enclosure material: Edelstahl 304 (V2A) / stainless steel

Montageart / mounting: DIN-Schiene / rail

Passend für / suitable for: alle Peltier-Kühlgeräte bis 200 W Kühlleistung / all peltier cooling units up to 200 W cooling capacity

Zertifizierung / certification: CE, RoHs

Schutzart / protection class: IP 20

Einstellbereich / adjustment range: Kühlen / cooling: 0 - +60°C; Heizen / heating: -10°C - +59°C



Typ	Abmessungen	Gewicht	ArtNr	€
type	mm	kg		/Stk.
		weight		/pc.
TC-7800	145x130x53	1,2	572-7800000	123,50



Preise gültig ab 01.07.2021 exkl. MwSt., freibleibend, Auftragsrabatt auf Anfrage /

prices are valid from 01.07.2021 excl. VAT, subject to change, discounts upon request

sonst. Konditionen siehe [www.gogatec.com/AGB.pdf](http://www.gogatec.com/AGB.pdf), techn. Änderungen vorbehalten /

terms & conditions can be found on our website: [www.gogatec.com/AGB.pdf](http://www.gogatec.com/AGB.pdf); error, technical modifications and variations are reserved

**GOGASWITCH TS1/FS1 externe Sensoren / external sensors**

**Temperatur und Feuchtigkeitsensoren zum Anschluss an Hygrostaten / Thermostaten (siehe Tabelle)**  
*/ temperature- and humidity-sensors for connecting with hygostat / thermostat (see table)*

**Gehäusematerial / housing material : Polycarbonat / polycarbonate**  
**Zertifizierung / approvals: CE, RoHS**  
**Schutzart Temperatursensor / IP class EN 60529 temperature sensor : IP 20**  
**Lebensdauer / lifespan: 100000 Std. /hrs.**  
**Anschlusskabel / connecting cable : 1,8 m**



Type	Messgröße	passend für Modelle	Temperaturbereich / Feuchtigkeit	Abmessungen mm	ArtNr	€ /Stk.
<i>type</i>	<i>measurement parameter</i>	<i>suitable for</i>	<i>temperature / humidity</i>	<i>dimensions</i>		<i>/pc.</i>
TS1	Temperatur	572-301510 / 11 / 20 / 21	- 120°C / 95%	46.3 x 18 x 12.7	572-301530	a.A.
FS1	Feuchtigkeit	572-301610 / 20	-40°C - +85°C / 100%		572-301630	a.A.

**a.A. = auf Anfrage – Artikel noch nicht verfügbar / upon request - not yet available**

Preise gültig ab 01.07.2021 exkl. MwSt., freibleibend, Auftragsrabatt auf Anfrage /  
 prices are valid from 01.07.2021 excl. VAT, subject to change, discounts upon request  
 sonst. Konditionen siehe [www.gogatec.com/AGB.pdf](http://www.gogatec.com/AGB.pdf), techn. Änderungen vorbehalten /  
 terms & conditions can be found on our website: [www.gogatec.com/AGB.pdf](http://www.gogatec.com/AGB.pdf); error, technical modifications and variations are reserved

**GOGASWITCH TRP205 Temperatursteuerung / temperature control**

Schaltvermögen Relaisausgang Peltierelement 24V/16A DC Relaisausgang Lüfter 5A /  
Switching capacity relay output Peltier element 24V / 16A DC relay output fan 5A  
Fühler intern oder externer / sensor intern or extern NTC 2K



Leistungsausnahme / power consumption: < 1,5W  
Regelbereich Heizen / control range heating: 0°C - +20°C, Kühlen / cooling +30°C - +50°C  
Schaltdifferenz (Hysterese) / switching differential (hysteresis): ca. 1 K  
Fühlertoleranz / sensor tolerance ca. 1 K

Typ	Kontakt	für	Abmessungen	ArtNr	€
type	contact	for	mm		/Stk.
			dimension		/pc.
TRP205	Schließer / closer	Lüfter & Heizung / fan & heater	38 x 86 x 62,5	90-TRP205	183,00

**GOGASWITCH TRP260 Temperatursteuerung / temperature control**

LED-Anzeige für Temperatur und Störung / LED display for temperature and fault  
potentialfreier Störmeldekontakt (Schließer) / potential-free alarm (NO)  
einstellbare Nachlaufzeit für Außenlüfter / adjustable delay time for external fan  
Hysterese für Heizen und Kühlen 0,5°C bis 9,5°C separat einstellbar /  
hysteresis for heating and cooling of 0.5 °C to 9.5 °C can be set separately  
2 Temperatursensoren / temperature sensors (digital) Dallas 18S20 (1 mtr. Leitungslänge / wire length)  
Max. Schaltleistung / switching capacity: 16 A @ 24 VDC  
Temperaturbereich / temperature range: 0 - +60°C  
Mess- und Anzeigegenauigkeit / measuring- and display accuracy: 0,5°C  
Schutzart / protection grade: IP40  
Temperaturregelung / temperature control: Programm 1: Zweipunktregelung, 2. Sensor zur Überwachung der Warm- oder Kaltseite /  
Program 1: Two point control, 2nd sensor for monitoring the hot or cold side  
Program 2: Differenzregelung, 2. Sensor f. außentemperaturgeführte Regelung / Program 2: diff. control, 2. Sensor f. outside temperature-compensated control

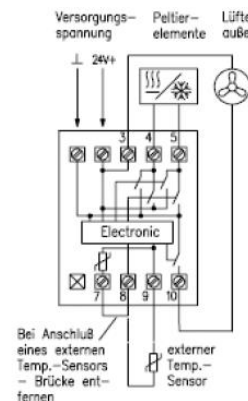

Typ	Kontakt	für	Abmessungen	ArtNr	€
type	contact	for	mm		/Stk.
			dimension		/pc.
TRP260	Schließer / closer	Lüfter & Heizung / fan & heater	70,54 x 96 x 42	90-TRP260	450,00



**GOGASWITCH TER150 Digitaler Temperaturregler / digital temperature controller**

Für den Einbau in die Schaltschränktüre / For mounting in cabinet door!  
Umschaltbar von °C auf °F! / Switchable from °C to °F!  
Inkl. Temperaturfühler NTC mit 1,5 m Leitung / temperature sensor NTC with 1,5m wire included

Montageausschnitt / panel cut-out: 71 x 29 mm  
Einstellbereich / adjustment range: -50°C - +150°C  
Genauigkeit / accuracy: +/-1 K; Hysterese einstellbar / hysteresis adjustable 0,1 - 25,5 K  
Anzeige / display: 3 Digit 7-Element  
Betriebsspannung / operating voltage: 230 VAC  
2 Wechsler / changer: 8 A ohmsche Last / ohmic load, 3 A induktive Last / inductive load



Typ	Kontakt	für	Abmessungen	ArtNr	€
type	contact	for	mm		/Stk.
			dimensions		/pc.
TER150	2 Wechsler / 2 changer	Lüfter, Heizungen, Kühlgeräte / fan, heater, cooling unit	60x32x43	90-TER150	a.A.

Preise gültig ab 01.07.2021 exkl. MwSt., freibleibend, Auftragsrabatt auf Anfrage /  
prices are valid from 01.07.2021 excl. VAT, subject to change, discounts upon request  
sonst. Konditionen siehe [www.gogatec.com/AGB.pdf](http://www.gogatec.com/AGB.pdf), techn. Änderungen vorbehalten /  
terms & conditions can be found on our website: [www.gogatec.com/AGB.pdf](http://www.gogatec.com/AGB.pdf); error, technical modifications and variations are reserved



**GOGALIGHT Temperaturüberwachungs-Set für Schaltschränke /  
temperature control-set for control cabinets**

Bestehend aus :

- LED-Anzeige ITP-16 voreingestellt auf 2-Leiter Sensor und Alarm bei +50°C /  
with ITP-16 preset for 2-wire-sensor and alarm +50°C
- Aufschnappbarer Sensor Pt100 -50°C bis +150°C / snapable sensor Pt100
- LED-Anzeigeleuchte rot 24 V DC / LED-Signal-light red 24 V DC



Messbereich	Sensor	VPE	ArtNr	€
range	sensor	PU		/pc.
-50°C bis +150°C	Set aus 3 Bausteinen	1	470100	218,00

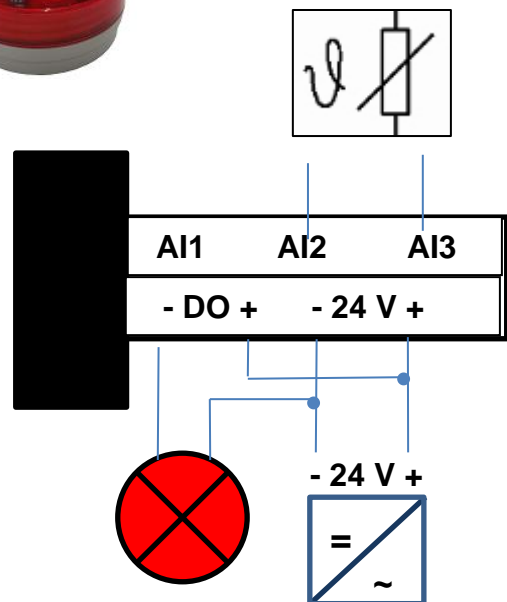

Preise gültig ab 01.07.2021 exkl. MwSt., freibleibend, Auftragsrabatt auf Anfrage /  
prices are valid from 01.07.2021 excl. VAT, subject to change, discounts upon request  
sonst. Konditionen siehe [www.gogatec.com/AGB.pdf](http://www.gogatec.com/AGB.pdf), techn. Änderungen vorbehalten /  
terms & conditions can be found on our website: [www.gogatec.com/AGB.pdf](http://www.gogatec.com/AGB.pdf); error, technical modifications and variations are reserved

## GOGASWITCH TLR400 Drehzahlregler / speed controller

Mit Microcontroller und Digitalanzeige für Temperatur und Fehlermeldung /  
with microcontroller and digital display for temperature and error message

Geeignet für alle Einphasen-Wechselstrommotoren bis 400W /  
suitable for all single-phase AC motors up to 400W

Energie einsparend / energy saving

Temperaturabhängige stufenlose Drehzahlregelung für Lüfter und Wärmetauscher /  
temperature-dependent variable speed control for fans and heat exchangers

Reduzierung des Geräuschpegels / reduction of noise

Einfache Programmierung von Temperatursollwert, Minimal- und Maximaldrehzahl /  
easy programming of temperature setpoint, minimum and maximum speed

Alarm bei Übertemperatur, Fühlerbruch und Lüfterausfall /  
alarm for over temperature, sensor break and fan failure

Lieferumfang: Drehzahlregler im Gehäuse, mit externem digitalen Fühler /  
delivery: speed controller in the enclosure, with external digital sensor

**Betriebsspannung / operating voltage:** 230V 50Hz

**max. Lüfterleistung / fan power:** 400W

**Drehzahlregelung / speed control:** durch Phasenanschnitt / with phase angle control

**Temperaturbereich / temperature range:** -20°C - 60°C

**Anzeige / display:** 4 Digitale / digital LED 7 Segment

**Temperatursensor / temperature sensor:** digital, Auflösung / resolution 0,5°C

**Störmelderelais / fault signal relay:** Schließerkontakt / NO, potenzialfrei / potential free

**Befestigung / mounting:** auf 35mm DIN Schiene / on 35mm DIN-rail

Abmessungen	ArtNr	€
mm		/Stk.
dimension		/pc.
70,54 x 96 x 42	90-TLR400	276,00



Preise gültig ab 01.07.2021 exkl. MwSt., freibleibend, Auftragsrabatt auf Anfrage /

prices are valid from 01.07.2021 excl. VAT, subject to change, discounts upon request

sonst. Konditionen siehe [www.gogatec.com/AGB.pdf](http://www.gogatec.com/AGB.pdf), techn. Änderungen vorbehalten /

terms & conditions can be found on our website: [www.gogatec.com/AGB.pdf](http://www.gogatec.com/AGB.pdf); error, technical modifications and variations are reserved

**GOGASWITCH DD-USB Schaltplantasche / *digital circuit diagram bag***

Dokumente suchen kostet Zeit und Geld! Vereinfachen Sie Ihre Speicherung und Aktualisierung von Daten mittels der digitalen Schaltplantasche DD-USB! /

*Searching documents costs time & money! Simplify your storage & update data by using the digital circuit diagram pocket DD-USB!*

Bereitstellung von Handbüchern, Schaltplänen, Stücklisten, Messprotokollen, Serviceberichten usw. /

*Provision of manuals, schematics, parts lists, measuring reports, service reports, etc.*

Bearbeitung und Aktualisierung der Daten schnell und einfach vor Ort. /

*Editing and updating of data quickly and easily on site.*

Eingeschweißter USB-Stick 2.0 mit 8GB Speicher / *welded USB flash drive 2.0 with 8GB memory*

Es handelt sich um einen USB-Stick, der in ein auf Hutschiene aufschraubbares Gehäuse eingegossen ist. Mit einem einfachen USB-Verlängerungskabel können die Daten jederzeit ausgelesen werden. Durch die Verschweißung mit dem „unhandlichen“ Gehäuse besteht keine Gefahr, dass der Stick gestohlen wird. /

*It is a USB stick, which is poured into a snap-on on DIN rail enclosure. With a simple USB extension cable, the data can be read at any time. By welding to the "unwieldy" case there is no danger that the USB flash drive is stolen.*

Stick / *memory*: USB 2.0

Speicher / *storage*: 8GB

Gehäuse / *enclosure*: Farbe / *color* 7035, aufschraubbar auf DIN-Schiene / *snap on DIN-rail*

Einbaumaße / *installation dimension*: wie Sicherungsautomat / *as breaker*, Breite / *width* 1TE = 17,5 mm

Anschluss / *connection*: USB-Verlängerungskabel / *extension cable*

Schutzkappe / *protection cap*: Aufgesteckt / *put-on*

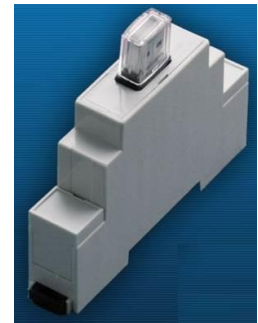

ArtNr	€/Stk.
65-DD-08	63,90

**GOGASWITCH Kunststoff-Klarsichttaschen / *plastic translucent bags***

Transparent / *transparent*

Montage mit 3 Klebeflächen / *installation with 3 adhesive surfaces*

Innenmaße mm <i>inner dimension</i>	ArtNr	€/Stk. /pc.
86 x 118 x 5	65-Z-Schaltpl-K8	6,98
116 x 158 x 5	65-Z-Schaltpl-K6	6,83
156 x 228 x 17,5	65-Z-Schaltpl-K5	7,26

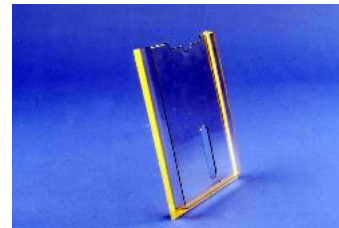

**GOGASWITCH Kunststoff-Schaltplantasche / *plastic circuit diagram bags***

RAL 7035 hellgrau / *lightgrey*

Auf Wunsch auch RAL 2000 – orange / *on request also available in RAL2000- orange*

Montage mit 3 Klebeflächen / *installation with 3 adhesive surfaces*

Innenmaße mm <i>inner dimension</i>	ArtNr	€/Stk. /pc.
235 x 220 x 30	65-Z-Schaltpl-K4	6,29
320 x 180 x 20	65-Z-Schaltpl-K3	8,86



**GOGASWITCH Blech-Schaltplantasche / *steel sheet circuit diagram bags***

RAL 7035 struktur / *structure*

Auf Wunsch jede andere Farbe / *on request also available in every other color*

Schraubbefestigung / *screw mounting*

Innenmaße mm <i>inner dimension</i>	für min. Türbreite mm <i>for min. door-width</i>	ArtNr	€/Stk. /pc.
255 x 260 x 87	400	65-Z-Schaltpl-B4	25,39
450 x 260 x 87	600	65-Z-Schaltpl-B6	28,59
650 x 260 x 87	800	65-Z-Schaltpl-B8	29,60



Preise gültig ab 01.07.2021 exkl. MwSt., freibleibend, Auftragsrabatt auf Anfrage /

*prices are valid from 01.07.2021 excl. VAT, subject to change, discounts upon request*

sonst. Konditionen siehe [www.gogatec.com/AGB.pdf](http://www.gogatec.com/AGB.pdf), techn. Änderungen vorbehalten /

*terms & conditions can be found on our website: www.gogatec.com/AGB.pdf; error, technical modifications and variations are reserved*

## GOGASWITCH B5 Universal Schaltschranktasche / universal circuit diagram bag

Schaltplantasche mit 2 unterschiedlich hohen Seiten / schematic bag with 2 different heightened sides

Dadurch passend für alle Türen ab 500 mm Breite / this fits all doors from 500 mm width

Wird auf der linken Seite an die Türverstärkung angeschraubt und auf der rechten angeklebt /  
screwed at the left side of the door reinforcement and adhered to the right

Die rechte Seitenwand ist 19 mm tiefer, sodass sie direkt auf der Tür aufliegt und mit vormontierten Klebeband fixiert wird /  
the right side wall is 19 mm lower, so that it rests directly on the door and is pre-fixed with tape

Passend für breite DIN A4 Ordner und DIN A3 Ordner / fits wide A4 folder and A3 folder

**Material / material:** Stahlblech

**Farbe / color:** RAL 7035 lichtgrau / lightgrey

**Montagelöcher / installation holes:** Ø 6,5 mm

**Abstand / distance:** 200 mm

**Gewicht / weight:** 1,1kg

Abmessungen mm		ArtNr	€/Stk.
außen	innen		
inner dimension	outer dimension		/pc.
365x235x90	330x235x87	65-Z-Schaltpl-B5	29,31

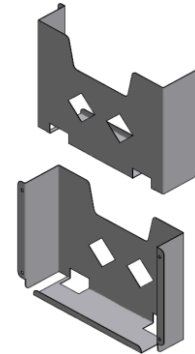
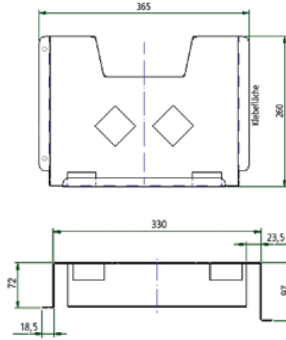

## GOGASWITCH B5/393 Universal Schaltschranktasche / universal circuit diagram bag

Schaltplantasche auf beiden Seiten verschraub- UND klebbar / schematic bag on both sides screwable and adhesive

3-Seitig mit Klebeband / on 3 sides with adhesive tape

Kann beidseitig geschraubt werden / can be screwed on both sides

Passend für breite DIN A4 Ordner / fitting for wide DIN A4 folder

Inklusive montiertem Klebeband / including mounted tape

**Material / material:** Stahlblech (1 mm Materialstärke) / sheet stell (1mm thickness)

**Farbe / color:** RAL 7035 lichtgrau / lightgrey

**Befestigung / installation:** Schrauben und/oder Kleben / screwing and/or adhere

**Gewicht / weight:** 1,15kg

Abmessungen mm		ArtNr	€/Stk.
außen	innen		
inner dimension	outer dimension		/pc.
395x260x90	355x260x90	65-Z-Schaltpl-B5/393	34,39

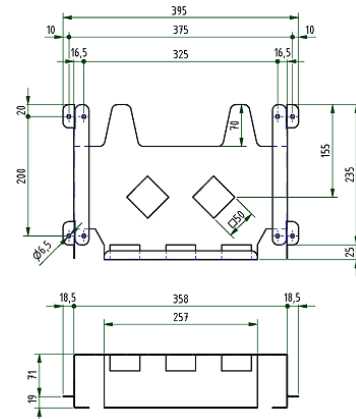

## GOGASWITCH ST-A4-U Universal Schaltschranktasche / universal circuit diagram bag

Schaltplantasche mit 2 verschiebbaren Winkelleisten / schematic bag with 2 movable angle bars

Zur universellen Befestigung auf ebenen Fläche oder einseitig an Türholmen oder -rahmen /  
for universal mounting on flat surface or on one side of door pillars or frames

Passend für breite DIN A4 Ordner / fitting for wide DIN A4 folder

**Material / material:** Stahlblech / sheet stell

**Farbe / color:** RAL 7035 lichtgrau / lightgrey

**Befestigung / installation:** Schrauben und/oder einseitig Kleben / screwing and/or one side adhere

**Gewicht / weight:** 1,9kg

Abmessungen mm		ArtNr	€/Stk.
außen	innen		
inner dimension	outer dimension		/pc.
338x260x90	298x258x87	90-ST-A4-U	41,55



Preise gültig ab 01.07.2021 exkl. MwSt., freibleibend, Auftragsrabatt auf Anfrage /

prices are valid from 01.07.2021 excl. VAT, subject to change, discounts upon request

sonst. Konditionen siehe [www.gogatec.com/AGB.pdf](http://www.gogatec.com/AGB.pdf), techn. Änderungen vorbehalten /

terms & conditions can be found on our website: [www.gogatec.com/AGB.pdf](http://www.gogatec.com/AGB.pdf); error, technical modifications and variations are reserved

**GOGACON PE Schlauch für Schranktüren / conduit for cabinet door**

Für leichte mechanische Beanspruchung / for light mechanical stress



Gute Resistenz gegen Wasser, Fette, Laugen, anorganische Salze und schwache Säuren / good resistance against water, grease, alkalis, inorganic salts and weak acids

Material / material: Polyethylen PE-LD, halogenfrei, gute UV-Beständigkeit / halogen-free, good UV resistance

Dichte / density (DIN 53 479): 0,92 – 0,94 g/m<sup>3</sup>

Feuchtigkeitsaufnahme / moisture absorption: 2,5 – 3%

Streckspannung / tensile stress (DIN 53 455): 8-20Mpa

Reißdehnung / elongation at break (DIN 53 455): 200 – 650%

E-Modul / elastic modulus (DIN 53 457): 150 – 400MPa

Schlagfestigkeit / impact strength (DIN 53 453): ohne Bruch / without break

Kerbschlagzähigkeit / notch impact strength (DIN 53 453): ohne Bruch / without break

Schutzart / protection grade: IP65

Entflammbarkeit / flammability: HB nach / acc. UL94

Biegeverhalten / flexibility: gut bis sehr gut / good to very good

Temperaturbereich / temperature range: -40°C - +90°C, kurzzeitig / short-time bis / up to +120°C

Auch andere Farben und Durchmesser erhältlich (mit MOQ) / also other colors and diameter available (with MOQ)

Typ	Innen -Ø	Aussen -Ø	Biegeradius	VPE	ArtNr	€
type	inside-Ø	outside-Ø	bending radius	PU	grey	/m.
PE-17	16,6	21,2	30	50	240713	0,86
PE-23	23,2	28,3	45	50	240714	1,34
PE-29	29	34,5	55	25	240715	1,81
PE-37	36	42,4	75	25	240716	2,47
PE-50	47,7	54,5	100	25	240717	3,44

Sehr weicher Schlauch für Schranktüren / very soft conduit for cabinet doors

**GOGACON PA-SH Wellrohrhalter inkl. Deckel / corrugated conduit holder incl. end cover**

Deckel kann mit Schraubenzieher wieder geöffnet werden / end cover can be opened with screw driver

Material / material: ABS halogenfrei / halogen free

Löcher für Schrauben / holes for screws: 5,5mm (passend für / suitable for M5)

Typ	Innen -Ø	Breite B	Gewicht	VPE	ArtNr	€
type	inside-Ø	width	weight	Stk.	grey	/Stk.
PA-SH 23	28	46	18	20	245295	1,01
PA-SH 29	34	56	27	20	245296	1,57
PA-SH 37	42	70	45	20	245297	2,41
PA-SH 50	53	70	30	20	245298	2,41

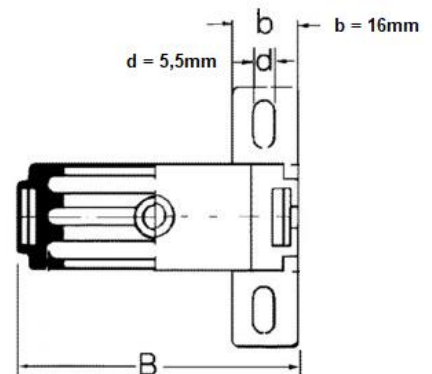

Preise gültig ab 01.07.2021 exkl. MwSt., freibleibend, Auftragsrabatt auf Anfrage / prices are valid from 01.07.2021 excl. VAT, subject to change, discounts upon request  
sonst. Konditionen siehe [www.gogatec.com/AGB.pdf](http://www.gogatec.com/AGB.pdf), techn. Änderungen vorbehalten / terms & conditions can be found on our website: [www.gogatec.com/AGB.pdf](http://www.gogatec.com/AGB.pdf); error, technical modifications and variations are reserved

**GOGACON PAB ist ein speziell beschichtetes Polyamid-Geflecht. Dadurch kann es einfach mit einer normalen Schere geschnitten werden (Kaltschnitt) ohne danach auszufransen. Ein Heiss-Schnittgerät ist nicht erforderlich. Die Nachbearbeitung der Schnittstelle entfällt. Auch bei minimalsten Platzverhältnissen können damit Kabel wirkungsvoll gebündelt und geschützt werden. Das Geflecht bietet exzellente Schutzwirkung gegenüber Abrieb und sehr gute chemische Beständigkeit. /**

*GOGACON PAB is a specially coated Polyamid braid. Therefore it can easily be cut with normal scissors (cold cut) without fraying. A hot cut device is not required. A reworking of the cutting site is not required. Even at limited space cables can be efficiently bundled and protected. The braid provides excellent protection against abrasion and very good chemical resistance.*

**Material / material:** Polyamid PA 6.6, Monofil, halogen-, cadmium-, phosphorfrei / halogen-, cadmium-, phosphor-free

**Farben / colors:** schwarz / black, weitere Farben auf Anfrage / other colors upon request

**Abdeckungsgrad / solidity:** > 90%

**Brandklasse / flame class:** V2 nach UL94, selbstverlöschend / self-extinguishing

**Temperaturbereich / temperature range:** -55°C - +125°C

**Aufmachung / format:** Kartonspulen / cardboard reels

**Geflechtschlauch schneiden OHNE ausfransen /  
Cutting braided sleeve WITHOUT fraying**

## GOGACON PAB beschichteter Geflechtschlauch / coated braided sleeve

Typ	Nennweite	Einsatzbereich	VPE	ArtNr	€
type	nominal size	application area	PU		/m.
PAB04	4	2 - 8	750	240401	0,59
PAB06	6	4 - 10	750	240402	0,72
PAB08	8	6 - 10	500	240403	1,00
PAB10	10	8 - 12	500	240404	1,16
PAB12	12	10 - 14	500	240405	1,56
PAB14	14	12 - 20	500	240406	1,62
PAB16	16	14 - 24	400	240407	1,96
PAB20	20	18 - 26	250	240408	2,24
PAB25	25	22 - 34	250	240409	2,58
PAB30	30	26 - 36	250	240410	2,73
PAB35	35	33 - 50	250	240411	3,42
PAB40	40	32 - 44	250	240412	4,28
PAB45	45	38 - 56	250	240413	4,40
PAB50	50	48 - 80	150	240414	4,71



## GOGACON PAB-B beschichteter Geflechtschlauch Box / coated braided sleeve box

**Boxgröße / box dimension:** 7x16x16cm

Typ	Nennweite	Einsatzbereich	VPE	ArtNr	€
type	nominal size	application area	PU		/Stk.
PAB-B06	6	4 - 10	20	240402BOX	30,61
PAB-B12	12	10 - 14	15	240405BOX	41,48
PAB-B16	16	14 - 24	15	240407BOX	48,90
PAB-B25	25	22 - 34	5	240409BOX	30,64
PAB-B40	40	32 - 44	5	240412BOX	39,62
PAB-B50	50	48 - 80	5	240414BOX	46,09



**Andere Dimensionen a.A. /  
other dimensions upon request**

## GOGACON SRER Befestigungsschellen für Geflechtschlauch PAB + GSG / fixing clamps for braided sleeve PAB + GSG

**Material / material:** Polyamid modifiziert / modified, halogenfrei / halogen-free

**Farben / colors:** grau / grey

**Brandklasse / flame class:** V0 nach UL94

**Temperaturbereich / temperature range:** -40°C - +105°C

Typ	passend zu Nennweite	Befestigung	VPE	ArtNr	€
type	appl for nominal size	fixation with screw	PU		/Stk.
SRER-06	6-16	1 x M6	50	251010	4,20
SRER-16	12-25	1 x M6	50	251011	4,20
SRER-21	25-30	1 x M6	50	251012	4,81
SRER-29	25-40	3 x M6	50	251013	8,07
SRER-50	50-70	3 x M6	50	251015	12,87



Preise gültig ab 01.07.2021 exkl. MwSt., freibleibend, Auftragsrabatt auf Anfrage /

prices are valid from 01.07.2021 excl. VAT, subject to change, discounts upon request

sonst. Konditionen siehe [www.gogatec.com/AGB.pdf](http://www.gogatec.com/AGB.pdf), techn. Änderungen vorbehalten /

terms & conditions can be found on our website: [www.gogatec.com/AGB.pdf](http://www.gogatec.com/AGB.pdf); error, technical modifications and variations are reserved

**Aufsatzfenster werden kundenspezifisch gefertigt! / inspection windows are customized manufactured!**

Ab 200 x 100 mm bis 1000 x 2000 mm, Rahmentiefe 50 mm / from 200 x 100 mm to 1000 x 2000 mm, frame depth 50 mm

Material Rahmenprofil: ALU eloxiert / material frame profile: aluminium anodized

Fenster: Acryl-Glas / window acrylic glass

Profildichtung / profile seal: EPDM, IP54

Scharnierstange aus Edelstahl / hinge rod of stainless steel

Öffnungswinkel / opening angle 90°

Verschlüsse / locks: 1

Knebel-Drehriegel mit Schloss / toggle turning bolt with lock

Zylinder-Drehriegel / cylinder rotary bolt

Weitere Verschlussmöglichkeiten auf Anfrage / other locking possibilities on request

**Alle Fenster werden komplett montiert geliefert /  
 all windows are delivered fully assembled**



So etwas muss man einmal in der Hand gehabt haben.  
 Fordern Sie ein Muster an! /  
 You have to have a look at it and hold it in your hands. Ask for a sample!

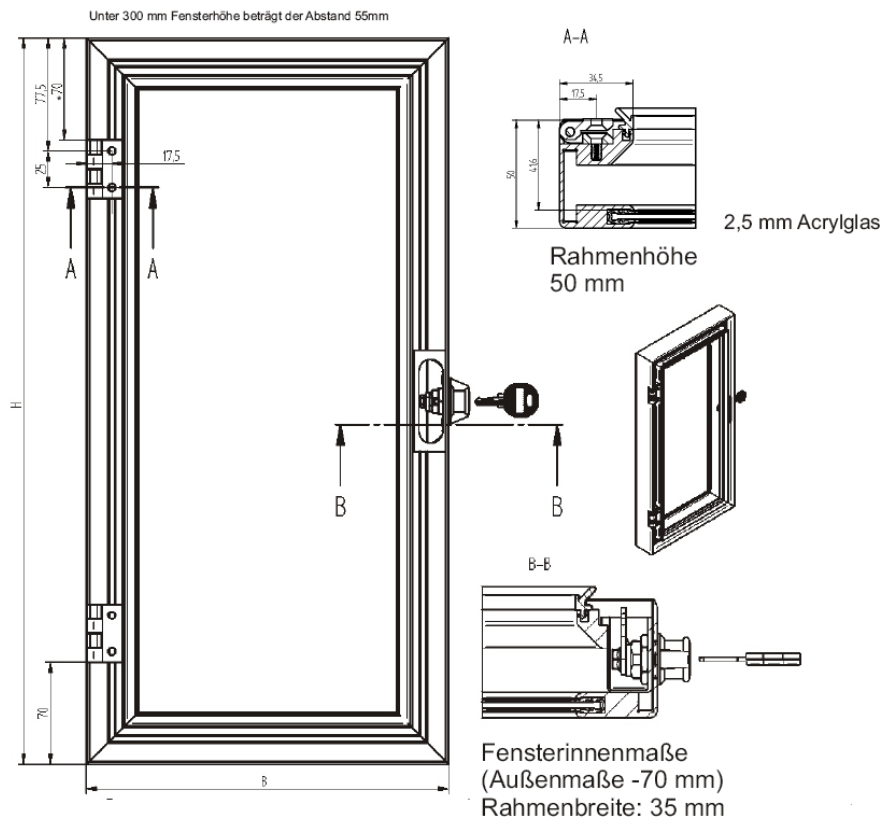

**GOGASWITCH SRA Acrylglas Sichtfenster / acrylic glass inspection window**

**Material / material:** Acrylglas / acrylic glass XP

Deckelstärke / cover thickness 6 mm

Wandstärke / wall thickness 8 mm

**Profildichtung / profile seal:** EPDM

**Scharniere / hinges:** Zink Druckguss / zinc die-cast

**Scharnierstange / hinge rod:** Edelstahl / stainless steel

**Schutzart / protection grade:** IP65 im geschlossenen Zustand / in closed state

**Rahmentiefe / frame depth:** 56 mm

**Öffnungswinkel / opening angle:** 90°

**Verschlüsse / lockings:** Zylinder-Drehriegel mit Schloss und 2 Schlüssel / Cylinder latch with lock and 2 keys

Weitere Verschlüsse auf Anfrage /  
other closures on request

Typ	A	B	ArtNr	€/Stk.
type				/pc.
SRA25/20	250	200	65-SRA250/200/56	272,00
SRA40/20	400	200	65-SRA400/200/56	290,00
SRA40/40	400	400	65-SRA400/400/56	308,00
SRA40/60	400	600	65-SRA400/600/56	326,00
SRA60/40	600	400	65-SRA600/400/56	326,00
SRA60/60	600	600	65-SRA600/600/56	339,00
SRA60/80	600	800	65-SRA600/800/56	419,00
SRA80/80	800	800	65-SRA800/800/56	510,00

Auf Wunsch auch mit Magnetbefestigung /  
on request: available with magnet mounting



**GOGASWITCH MFA Outdoor Abdeckung / outdoor cover**

**Profildichtung / profile seal:** EPDM

**Schutzart / protection grade:** IP20

**Gewicht / weight:** 0,4 kg

Die verschließbare Klappe der Multifunktions-Abdeckung ermöglicht einen leichten Zugang und schützt gleichzeitig vor Schäden durch unbefugten Zugriff und Vandalismus. Am Rand der Abdeckung befindet sich eine Gummidichtung, damit weder Schmutz noch Feuchtigkeit nach innen gelangen kann. Die Abdeckung wird von innen am Schrank befestigt. /

The closable flap of multifunction cover allows easy access while protecting against damage caused by unauthorized access and vandalism. At the edge of the cover there is a rubber seal, so no dirt or moisture can get inside. The cover is fastened from the inside of the cabinet.

Typ	ArtNr	€/Stk.
type		/pc.
MFA	569-08611.0-00	60,00

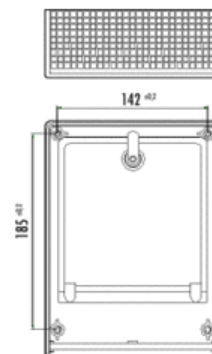
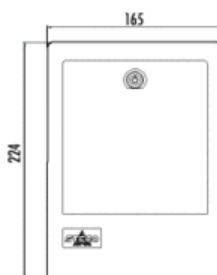

Preise gültig ab 01.07.2021 exkl. MwSt., freibleibend, Auftragsrabatt auf Anfrage /

prices are valid from 01.07.2021 excl. VAT, subject to change, discounts upon request

sonst. Konditionen siehe [www.gogatec.com/AGB.pdf](http://www.gogatec.com/AGB.pdf), techn. Änderungen vorbehalten /

terms & conditions can be found on our website: [www.gogatec.com/AGB.pdf](http://www.gogatec.com/AGB.pdf); error, technical modifications and variations are reserved



**GOGASWITCH SV Edelstahl Sichtfenster / stainless steel inspection window**

Bruch- und kratzfest / fracture- and scratch-resistant  
Absperrbar / lockable  
90° Scharniere / 90° hinges

Material / material: Edelstahl / stainless steel (AISI 304)  
Werkstoff / material 1.4301  
Glas / glass: 3-fach beschichtet / 3-times coated  
Schutzart / protection grade: IP65  
Rahmenbreite / frame width: 40 mm  
Öffnungswinkel / opening angle: 90°

**Sichtfenster mit 45mm Anbautiefe / inspection window with 45mm mounting depth**

Typ <i>type</i>	A	B	ArtNr	€/Stk. <i>/pc.</i>
SV33/45	300	300	49-SV33/45	298,00
SV34/45	300	450	49-SV34/45	306,00
SV36/45	300	600	49-SV36/45	329,00
SV43/45	450	300	49-SV43/45	304,00
SV44/45	450	450	49-SV44/45	331,00
SV46/45	450	600	49-SV46/45	323,00
SV64/45	600	450	49-SV64/45	323,00
SV66/45	600	600	49-SV66/45	473,00
SV67/45	600	750	49-SV67/45	592,00
SV68/45	600	800	49-SV68/45	600,00
SV69/45	600	900	49-SV69/45	817,00
SV612/45	600	1200	49-SV612/45	773,00
SV77/45	750	750	49-SV77/45	622,00
SV710/45	750	1000	49-SV710/45	748,00
SV86/45	800	600	49-SV86/45	602,00
SV812/45	800	1200	49-SV812/45	779,00
SV106/45	1000	750	49-SV106/45	655,00



**Sichtfenster mit 75mm Anbautiefe / inspection window with 75mm mounting depth**

Typ <i>type</i>	A	B	ArtNr	€/Stk. <i>/pc.</i>
SV33/75	300	300	49-SV33/75	303,00
SV34/75	300	450	49-SV34/75	315,00
SV36/75	300	600	49-SV36/75	340,00
SV43/75	450	300	49-SV43/75	318,00
SV44/75	450	450	49-SV44/75	344,00
SV46/75	450	600	49-SV46/75	360,00
SV64/75	600	450	49-SV64/75	360,00
SV66/75	600	600	49-SV66/75	491,00
SV67/75	600	750	49-SV67/75	615,00
SV68/75	600	800	49-SV68/75	621,00
SV69/75	600	900	49-SV69/75	635,00
SV612/75	600	1200	49-SV612/75	805,00
SV77/75	750	750	49-SV77/75	645,00
SV710/75	750	1000	49-SV710/75	775,00
SV86/75	800	600	49-SV86/75	622,00
SV812/75	800	1200	49-SV812/75	810,00
SV106/75	1000	750	49-SV106/75	679,00

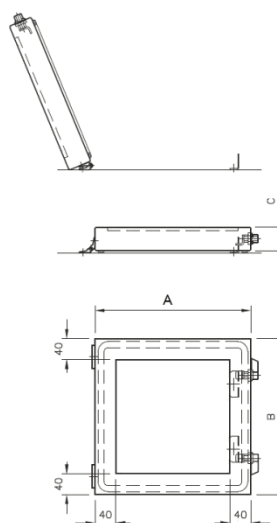

Preise gültig ab 01.07.2021 exkl. MwSt., freibleibend, Auftragsrabatt auf Anfrage, **NETTOPREISE**  
prices are valid from 01.07.2021 excl. VAT, subject to change, discount upon request, **NET PRICES**  
sonst. Konditionen siehe [www.gogatec.com/AGB.pdf](http://www.gogatec.com/AGB.pdf), techn. Änderungen vorbehalten /  
terms & conditions can be found on our website: [www.gogatec.com/AGB.pdf](http://www.gogatec.com/AGB.pdf); error, technical modifications and variations are reserved

Steckdose in GELB für Teile, die auch bei ausgeschaltetem Hauptschalter unter Spannung stehen. Steckdose in ORANGE für Versorgung von außerhalb des Schrankes ("Fremdspannung") und ROT für USV-Anlagen /  
Socket in yellow for parts that are even under voltage when the main switch is off. Socket in orange for power supply outside control cabinet and red for UPS systems.

## GOGASWITCH AST STECKDOSE / socket

**Nennspannung / nominal voltage:** 230 VAC / Schweiz T25 - 3 x 400 VAC  
**Stromstärke / current:** 16 A / Schweiz T13 - 10 A  
**Schutzart / protection grade:** IP20 fingersicher / finger save  
**Gehäuse / case:** Kunststoff, schlagzäh, flammgeschützt / plastic, impact resistant, Flameproof  
**Anschluss / connection:** max. 10mm<sup>2</sup> (max. 6 mm<sup>2</sup> mit Aderendhülsen / max. 6 mm<sup>2</sup> with end sleeve)  
**Schrauben / screws:** Stahl verzinkt / steel galvanised  
**Normen / standards:** VDE 0603, VDE 0620, Part 1 / 2005-04 / 2016-01, DIN 43880  
**Baubreite / construction width:** 45 mm, „Automatenmaße“

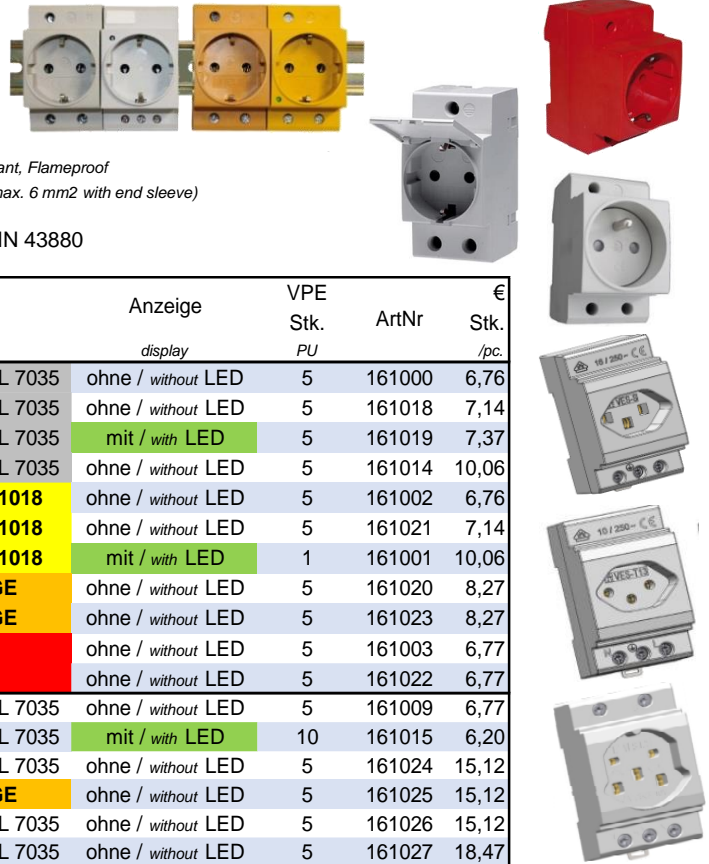

Typ	Beschreibung	Farbe	Anzeige	VPE Stk.	ArtNr	€ Stk.
type	description	color	display	PU		/pc.
AST3D	Schuko	lichtgrau RAL 7035	ohne / without LED	5	161000	6,76
AST3D-1	Schuko, Klemmen unten / terminals below	lichtgrau RAL 7035	ohne / without LED	5	161018	7,14
AST3D-1LED	Schuko, Klemmen unten / terminals below	lichtgrau RAL 7035	mit / with LED	5	161019	7,37
AST3D-D	Schuko mit Deckel / with cover	lichtgrau RAL 7035	ohne / without LED	5	161014	10,06
AST3D-G	Schuko vor Hauptschalter	gelb RAL 1018	ohne / without LED	5	161002	6,76
AST3D-G1	Schuko, Klemmen unten / terminals below	gelb RAL 1018	ohne / without LED	5	161021	7,14
AST3D-GLED	Schuko vor Hauptschalter	gelb RAL 1018	mit / with LED	1	161001	10,06
AST3D-OR	Schuko für Fremdspannung	ORANGE	ohne / without LED	5	161020	8,27
AST3D-OR1	Schuko, Klemmen unten / terminals below	ORANGE	ohne / without LED	5	161023	8,27
AST3D-R	Schuko für USV-Anlagen	ROT	ohne / without LED	5	161003	6,77
AST3D-R1	Schuko, Klemmen unten / terminals below	ROT	ohne / without LED	5	161022	6,77
AST3F	Frankreich/CZ	lichtgrau RAL 7035	ohne / without LED	5	161009	6,77
ASTF-LED	Frankreich/CZ	lichtgrau RAL 7035	mit / with LED	10	161015	6,20
AST3CH	Schweiz T23, Klemmen unten	lichtgrau RAL 7035	ohne / without LED	5	161024	15,12
ATS3CH-OR	Schweiz T23, Klemmen unten	ORANGE	ohne / without LED	5	161025	15,12
AST3CH-T13	Schweiz T13, Klemmen unten	lichtgrau RAL 7035	ohne / without LED	5	161026	15,12
AST5CH	Schweiz T25 Drehstrom 4x400V	lichtgrau RAL 7035	ohne / without LED	5	161027	18,47

## GOGASWITCH SD STECKDOSE mit/ohne Glasrohrsicherung / socket with-without glass-tube-fuse

**Nennspannung / nominal voltage:** 230 VAC (USA 125 VAC)  
**Farbe / color:** hellgrau / light grey  
**Abmessungen / dimensions:** 92 x 62 x 48 mm



Typ	für Land	Sicherungen	Appr./Nennstrom	VPE Stk.	ArtNr	€ Stk.
type	for countries	fuses	rated current	PU		/pc.
SD 035 D	Schuko	6,3 A	CE	1	161008	23,32
SD 035 D	Schuko	nein	CE 16 A	1	161008OS	17,94
SD 035 F	F/PL/CZ/SK	6,3 A	CE	1	161004	29,35
SD 035 F	F/PL/CZ/SK	nein	CE 16 A	1	161004OS	23,97
SD 035 CH	Schweiz / Switzerland	6,3 A	CE	1	161005	41,12
SD 035 CH	Schweiz / Switzerland	nein	CE 10 A	1	161005OS	39,06
Adapter AD-CH13	Schweiz / Switzerland	Schweiz	SEV	1	161011	11,92
SD 035 I	Italien / Italy	6,3 A	CE	1	161013	52,70
SD 035 I	Italien / Italy	nein	CE 16 A	1	161013OS	48,41
SD 035 GB	GB-Irland / Ireland	6,3 A	CE	1	161006	37,88
SD 035 GB	GB-Irland / Ireland	nein	CE 13 A	1	161006OS	32,53
SD 035 USA	USA-Kanada / Canada	USA	UL E222026	1	161007	45,90
SD 035 USA	USA-Kanada / Canada	nein	UL E222026 15 A	1	161007OS	40,58
SD 035 CN o.Sich.	Australien-tlw.China /	nein	10A	1	161012	85,50
SD 035 AB	Altbritisch / old British	nein	5A	1	161017	44,41



Adapter Schuko Schweiz /  
Adapter Schuko Swiss

Preise gültig ab 01.07.2021 exkl. MwSt., freibleibend, Auftragsrabatt auf Anfrage /  
prices are valid from 01.07.2021 excl. VAT, subject to change, discounts upon request  
sonst. Konditionen siehe [www.gogatec.com/AGB.pdf](http://www.gogatec.com/AGB.pdf), techn. Änderungen vorbehalten /  
terms & conditions can be found on our website: [www.gogatec.com/AGB.pdf](http://www.gogatec.com/AGB.pdf); error, technical modifications and variations are reserved

**GOGASWITCH FI-LS inkl. Leitungsschutzschalter / incl. circuit breaker**

Nennspannung / nominal voltage: 230 & 400 VAC

Frequenz / frequency: 50 Hz

Breite / width: 36 mm

Normen / standards: Bemessungsschaltvermögen nach / rated breaking capacity of EN 60898 6 kA

Typ	Bemessungsstrom	Empfindlichkeit	VPE	ArtNr	Stk.	€
type	rated current	sensitivity	PU		/pc.	/m.
FI-LS13	13	30	1	93-A9N19755	84,70	
FI-LS16	16		1	93-A9N19756	217,00	



für gelbe Steckdosen /  
for yellow sockets

**GOGACON SPF Spiralschlauch zur Kabelbündelung PE gefärbt/  
spiral conduit for cable bundling PE colored**

Material / material: Polyethylen, halogenfrei / halogen-free

Schmelzpunkt / melting point: +112°C

Durchschlagsfestigkeit / dielectric strength: 60kV/mm

Temperaturbereich / temperature range: -30°C - +80°C

Zum Kennzeichnen der Zuleitungen  
VOR dem Hauptschalter /  
to mark the leads BEFORE the main switch

Typ	Bündelbereich	Innen-Ø	Dicke	VPE	ArtNr	ArtNr	€
type	bundle range	inside-Ø	thickness	PU	gelb yellow	orange orange	/m.
SPF 03	1,5 - 7	1,5	0,75	50	240700GE	240700OR	0,80
SPF 06	8 - 20	4,0	1,00	25	240702GE	240702OR	1,17
SPF 12	10 - 40	9,0	1,50	25	240705GE	240705OR	3,00

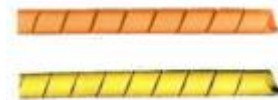

**GOGACON GS-PP Geflechschlauch / braided sleeve**

Einfache Montage: Geflechschlauch zusammenschieben – Kabel durchschieben /  
Easy assembling: push braided sleeve together – insert cable

Nicht toxisch im Brandfall / non-toxic in case of fire

Material / material: Polypropylen, Monofil, halogenfrei / halogen-free

Brandklasse / flame class: selbstverlöschend / self-extinguishing

Fadenstärke / thread size: 0,27 mm +/- 0,03 mm

Schmelzpunkt / melting point: +175°C

Nachbrenndauer / afterflame time: 0 Sekunden

Temperaturbereich / temperature range: -30°C - +105°C

Typ	Kabel-Ø	VPE	ArtNr	ArtNr	€
type	cable-Ø	PU	gelb yellow	orange orange	/m.
GS-PP 3/4	1,5 - 4	100	240300GE	240300OR	0,57
GS-PP 4/5	3 - 6	100	240301GE	240301OR	0,79
GS-PP 6/8	5 - 11	100	240302GE	240302OR	0,99
GS-PP 10/12	7 - 15	100	240303GE	240303OR	1,4
GS-PP 14/16	8 - 18	100	240304GE	240304OR	1,5
GS-PP 16/26	16 - 26	100	240305GE	240305OR	2,51



Preise gültig ab 01.07.2021 exkl. MwSt., freibleibend, Auftragsrabatt auf Anfrage /  
prices are valid from 01.07.2021 excl. VAT, subject to change, discounts upon request  
sonst. Konditionen siehe [www.gogatec.com/AGB.pdf](http://www.gogatec.com/AGB.pdf), techn. Änderungen vorbehalten /  
terms & conditions can be found on our website: [www.gogatec.com/AGB.pdf](http://www.gogatec.com/AGB.pdf); error, technical modifications and variations are reserved

**Aufsnappbare Montagemodule für Taster, Schalter und Potentiometer mit 22,5 mm Ø /**  
*snap-on mounting modules for buttons, switches and potentiometers with 22.5 mm Ø*

Mit Hilfe dieser Träger lassen sich Befehls- und Meldegeräte sowie Potentiometer in Schaltschränken oder Verteilkästen auf DIN-Schiene 35 mm einbauen /

*With the help of these carriers command and signaling devices and potentiometers can be installed in control cabinets or distribution boxes on DIN rail 35 mm*

## GOGASWITCH MPE Montagemodul Löten / mounting module for soldering

Zum Einlöten von Bauteilen / for soldering of components, Aufsnappbar auf Hutschiene / snap on DIN rail;

Nennspannung 250 VADC / nominal voltage 250 VADC, Nennstrom 1A / nominal current 1 A

Gehäusematerial PPE / enclosure material PPE, Schraubanschluss 0,5 - 2,5 mm<sup>2</sup> / screw connection 0,5-2,5 mm<sup>2</sup>

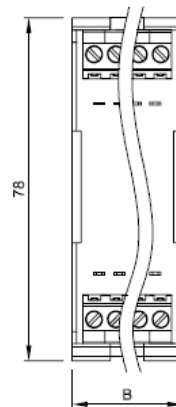
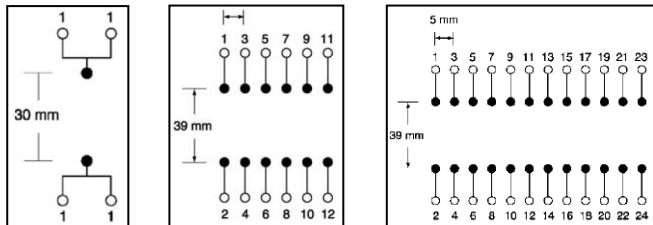

Typ	Anzahl Lötunkte	Abstand Lötunkte	Rastermaß Lötunkte	Breite	VPE	ArtNr	€
type	solder points	space solder points	grid dimension solder points	width	PU		Stk./pc.
MPE-1	1 x 2	30		12,2	1	18-716118	14,52
MPE-3	3 x 2	39	4,5	17,5	5	18-710620	10,45
MPE-6	6 x 2	39	4,5	35	5	18-710626	21,08
MPE-9	9 x 2	39	4,5	45	2	18-710828	24,09
MPE-12	12 x 2	39	5	65	5	18-710663	37,43
MPE-15	15 x 2	39	5	80	5	18-710664	40,79

## GOGASWITCH PTS Montagemodul für Potentiometer / mounting module for potentiometer

Aufsnappbar auf Hutschiene / snap on

Nennspannung 250 V ADC / nominal voltage 250 V ADC

Nennstrom 1A / nominal current 1A

Gehäusematerial PPE / enclosure material PPE

Anschluss 0,5-2,5mm<sup>2</sup> / connection 0,5-2,5mm<sup>2</sup>

Schutzart / protection class: IP20

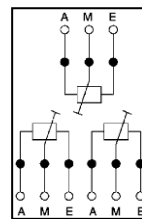
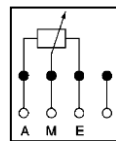

Typ	für Anzahl Potentiometer	Bohrung Ø	Breite x Höhe	ArtNr	€
type	for amount of potentiometer	hole Ø	width x height		Stk./pc.
PTS-1	1	10	35 x 45	18-716006	22,37
PTS-2	2	10	90 x 55	18-710842	41,15

## GOGASWITCH MMT Montagemodul für Taster & Schalter / mounting module for switches

Einbautiefe Träger - Schiene 60 mm, Maße 54,2 x 66 x 60,4 mm / depth carrier - rail 60 mm, dimensions 54.2 x 60.4 mm x 66

Material Kunststoff selbstverlöschend, Farbe lichtgrau / material self-extinguishing plastic, light gray

Aufsnappb. auf Hutsch., geign. f. 45mm-Raster (Autom.) / can be snapped onto DIN-rail, suit. f. 45mm-grid (mach.)

Typ	Lochdurchmesser	VPE	ArtNr	€
type	hole diameter	Stk./PU		Stk./pc.
MMT Für Taster	22,3 mm	1	93-A9A15151	4,06
MMU Universal	ohne Loch	1	93-A9A15152	4,06
Lasche für Kabelkanal 10 Stk.	22,5 mm	10	166909	60,00
Zubehörbox schnappbar	f.Sicherungen	1	93-MGN10100	3,49

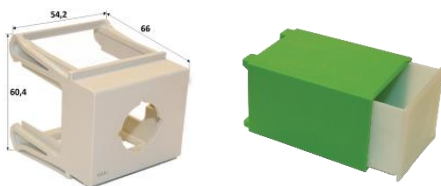
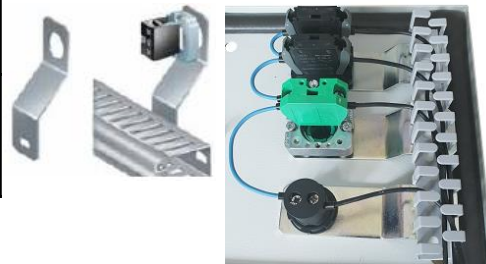

Preise gültig ab 01.07.2021 exkl. MwSt., freibleibend, Auftragsrabatt auf Anfrage /

prices are valid from 01.07.2021 excl. VAT, subject to change, discounts upon request



sonst. Konditionen siehe [www.gogatec.com/AGB.pdf](http://www.gogatec.com/AGB.pdf), techn. Änderungen vorbehalten /

terms & conditions can be found on our website: [www.gogatec.com/AGB.pdf](http://www.gogatec.com/AGB.pdf); error, technical modifications and variations are reserved

Schutzart / protection grade: IP00  
Nennspannung / nominal voltage: 250V  
Schraubklemme / screw terminal: 1,5 mm<sup>2</sup>  
Temp. Bereich / temperature range: 0° - +50°C  
Montage / mounting: aufschnappbar auf / snap on TS35

**GOGASWITCH EMD24 Lampenprüfgatter / lamp test circuit gate module**

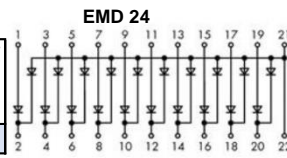
Typ	Anzahl Dioden	Nennstrom	Maße	VPE	ArtNr	€
type	amount of diodes	nominal voltage	dimension	PU		/pc.
EMD24	22	1A	68x82x45	10	14-61E016233	62,10

**GOGASWITCH EMDN Diodenbaustein – gemeinsame Anode / diode module – common anode**

Typ	Anzahl Dioden	Nennstrom	Maße	VPE	ArtNr	€
type	amount of diodes	nominal voltage	dimension	PU		/pc.
EMD11N	11	1	45x82x45	10	14-61E016241	26,34
EMD22N	22	1	68x82x45	10	14-61E016231	39,41

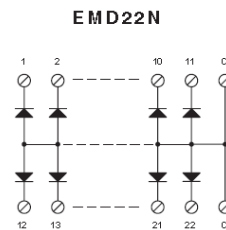

**GOGASWITCH EMD Diodenbaustein – gemeinsame Kathode / diode module – common cathode**

Typ	Anzahl Dioden	Nennstrom	Maße	VPE	ArtNr	€
type	amount of diodes	nominal voltage	dimension	PU		/pc.
EMD11	11	1	45x82x45	10	14-61E016240	32,53
EMD22	22	1	68x82x45	10	14-61E016230	46,10

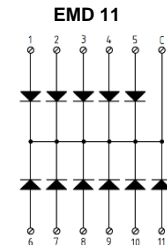

**GOGASWITCH EMDI Diodenbaustein – frei beschaltbare Diode / diode module – freely wireable**

Typ	Anzahl Dioden	Nennstrom	Maße	VPE	ArtNr	€
type	amount of diodes	nominal voltage	dimension	PU		/pc.
EMD5I	5	1	45x82x45	10	14-61E016242	26,07
EMD11I	11	1	68x82x45	10	14-61E016232	48,80
EMD16I	16	1	90x82x45	10	14-61E016234	49,64
EMD5I/3A	5	3	45x82x45	10	14-61E016243	24,67
EMD11I/3A	11	3	68x82x45	10	14-61E016244	39,41

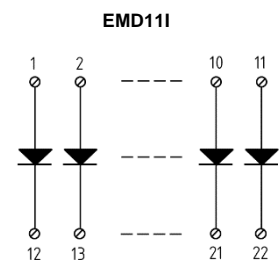

Preise gültig ab 01.07.2021 exkl. MwSt., freibleibend, Auftragsrabatt auf Anfrage / prices are valid from 01.07.2021 excl. VAT, subject to change, discounts upon request  
sonst. Konditionen siehe [www.gogatec.com/AGB.pdf](http://www.gogatec.com/AGB.pdf), techn. Änderungen vorbehalten / terms & conditions can be found on our website: [www.gogatec.com/AGB.pdf](http://www.gogatec.com/AGB.pdf); error, technical modifications and variations are reserved

Schutzart / protection grade: IP00

Nennspannung / nominal voltage: 250V

Schraubklemme / screw terminal: 0,5 - 2,5 mm<sup>2</sup>

Temp. Bereich / temperature range: -25° - +65°C

Montage / mounting: aufschnappbar auf / snap on TS35

**GOGASWITCH DGE Diodenbaustein frei beschaltbar / diode module freely wireable**

Typ	Anzahl Dioden	Nennstrom	Maße	VPE	Art.Nr.	€
<i>type</i>	<i>amount of diodes</i>	<i>nominal voltage</i>	<i>dimension</i>	<i>Stk. PU</i>	<i>part no.</i>	<i>Stk. /pc.</i>
DGE-6	6	1A	25x77x57	5	18-710665	38,83
DGE-12-1A	12	1A	45x77x57	2	18-710802	35,98
DGE-12-3A	12	3A	45x77x57	2	18-710804	38,03

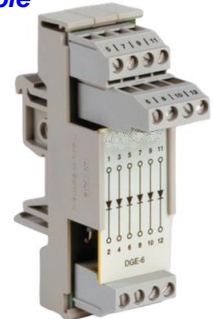
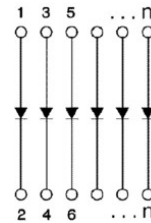

**GOGASWITCH Diodenbaustein m.gemeinsamem Bezugspunkt, gem. Anode / diode module with common reference point, common anode**

Typ	Anzahl Dioden	Nennstrom	Maße	VPE	Art.Nr.	€
<i>type</i>	<i>amount of diodes</i>	<i>A</i>	<i>mm</i>	<i>Stk. PU</i>	<i>part no.</i>	<i>Stk. /pc.</i>
DGE-22M-1A	11	1	45x77x57	1	18-710812	39,14

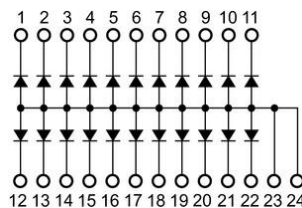

**GOGASWITCH LPE Lampenprüfgatter / lamp test circuit gate module**

Lampentestbaustein für 11 Lampen / lamp test module for 11 lamps

Diodengatter mit Schraubanschluss / diode gate with screw connection

Typ	Anzahl Dioden	Maße	VPE	ArtNr	€
<i>type</i>	<i>amount of diodes</i>	<i>mm</i>	<i>Stk. PU</i>	<i>ArtNr</i>	<i>Stk. /pc.</i>
LPE-11-1A	22	45x78x57	1	18-710814	38,42

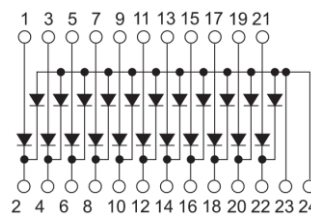

Preise gültig ab 01.07.2021 exkl. MwSt., freibleibend, Auftragsrabatt auf Anfrage /

prices are valid from 01.07.2021 excl. VAT, subject to change, discounts upon request

sonst. Konditionen siehe [www.gogatec.com/AGB.pdf](http://www.gogatec.com/AGB.pdf), techn. Änderungen vorbehalten /

terms & conditions can be found on our website: [www.gogatec.com/AGB.pdf](http://www.gogatec.com/AGB.pdf); error, technical modifications and variations are reserved



**siehe Katalog / see catalogue GOGASHIELD**

**EMV-Schienen und Klammern / EMC rails and brackets**

**EMV-Verschraubungen / EMC cable glands**

**EMV-Schirmgeflechte und Flachbänderder / shielding braid and earthing strip**

**EMV-Leitende Dichtungen und Kontaktfedern / EMC electrically conductive seals and contact spring**

**EMV-Lüfter / EMC fans**

**Stützisolatoren / support insulators**

**Netzfreischalter und Blitzschutzstecker / network activator and lightning protection plug**

**GOGASWITCH TS Hutschienen / DIN rails**

Nach / according to EN 60715

Sendzimirverzinkter Stahl / sendzimir galvanized steel

Stangen zu 2m / 2m rods

Nur ganze VPE /  
only full PU

Typ	Löcher	Materialstärke	VPE	ArtNr	€
type	holes	thickness	PU		/m.
TS 15x5,5mm	Langloch	1	100	255000	1,97
TS 35x7,5mm	Langloch 5,2x18	1	40	255001	1,59
	Langloch 5,2x25	1	40	255006	1,59
	Langloch 6,3x18	1	40	255004	1,59
	Ungelocht	1	40	255011	1,95
TS 35x15mm	Langloch 5,2x18	1,5	20	255002	2,98
	Langloch 5,2x25	1,5	20	255005	2,98
	Langloch 6,3x18	1,5	20	255003	2,98
	Ungelocht	1,5	20	255012	3,02

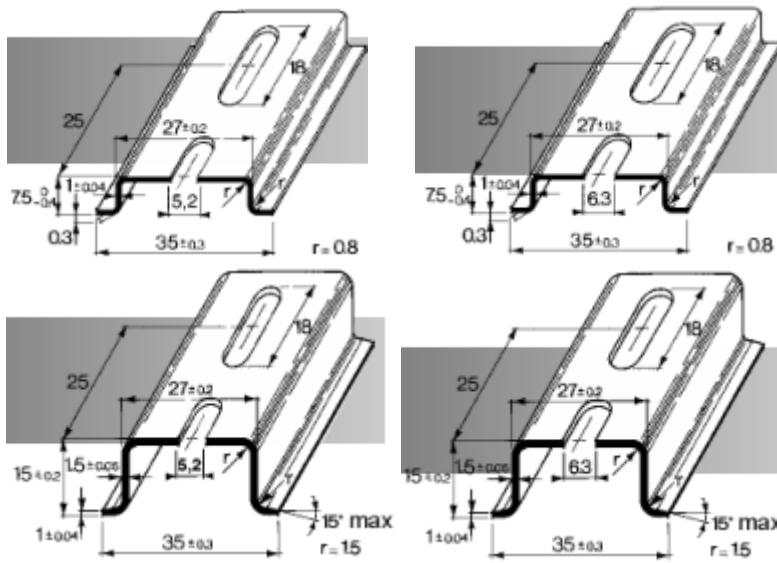
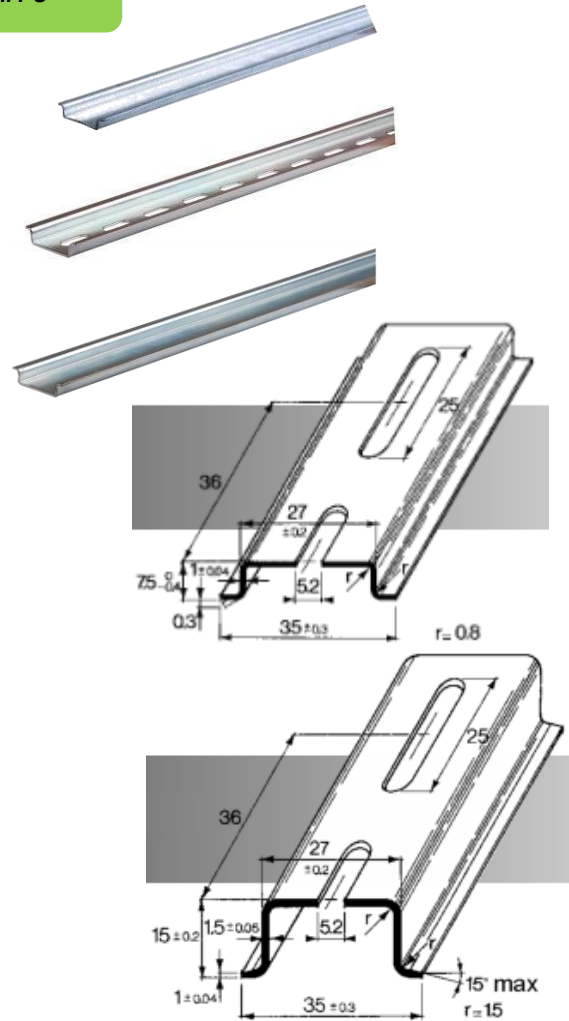

**GOGASWITCH TS-ALU Hutschienen aus Aluminium / aluminium DIN rails**

Stangen zu 2m, ungelocht / 2m rods, unpunched

Version	Typ	Höhe	VPE	ArtNr	€
version	type	height	Stk. PU		/m.
Version L	TSALU-L 35/07	7,5	40	255031	3,52
Version S	TSALU-S 35/15	15	20	255033	18,03
Version P	TSALU-P 35/10	8,2	40	255038	6,66
Version P	TSALU-P 35/15	15	20	255039	6,10

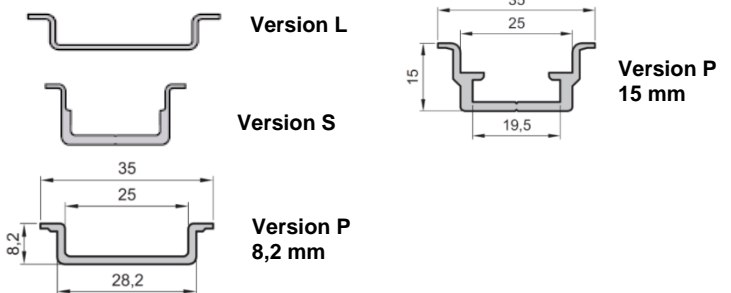

**GOGASWITCH TSK-ALU Kombi-Schienen aus Aluminium / aluminium combi rails**

Stangen zu 2m, gelocht / 2m rods, punched

Aufsnappen von Bauteilen / snap on elements

Kabelfixierung mit Kabelbindern / cable fixation with cable ties

Für Bügelschellen mit Gegenwannen / clamp clips with counter-trough

Typ	Löcher	Materialstärke	VPE	ArtNr	€
type	holes	thickness	m PU		/m.
TSK-ALU 35x7,5	Langloch 6x15 mm	1,5	20	255081	14,28
TSK-ALU 50x15	Langloch 6x15 mm	1,5	20	255085	18,23

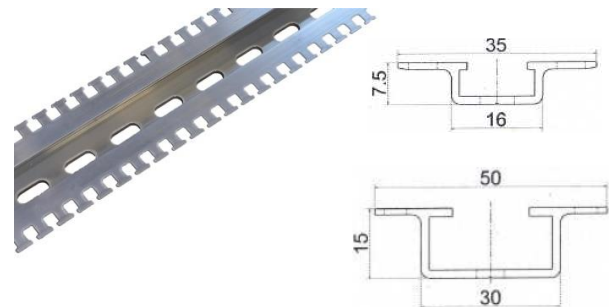

Preise gültig ab 01.07.202101 exkl. MwSt., freibleibend, Auftragsrabatt auf Anfrage /

prices are valid from 01.07.2021 excl. VAT, subject to change, discounts upon request

sonst. Konditionen siehe [www.gogatec.com/AGB.pdf](http://www.gogatec.com/AGB.pdf), techn. Änderungen vorbehalten /

terms & conditions can be found on our website: [www.gogatec.com/AGB.pdf](http://www.gogatec.com/AGB.pdf); error, technical modifications and variations are reserved



**GOGASWITCH C-Schienen Aluminium / C-rails aluminum**

Typ	Dicke	Öffnung	Länge	Breite	Höhe	ArtNr	€
type	thickness	opening	length	width	height		/m
AS-2915AL	2	15,3	3	29	15	29-4382A/3M	8,31
AS-3218AL	3	15,4	3	32	18	29-4383A/3M	12,88

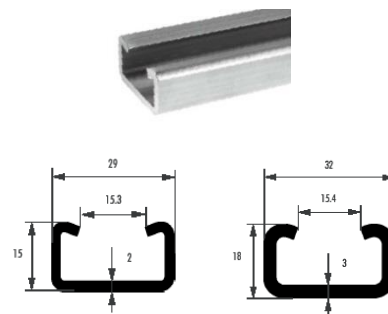

**GOGASWITCH C-Schienen / C-rails**

**Schlitzbreite / slot width 16 mm, passend f. Bügelschellen BSK, BSM / fitting for strap clip BSK, BSM, 2m-Stangen / 2m rods**

Typ	Höhe	Materialstärke	Lochung	VPE	Art.Nr.	€
type	height	thickness	holes	PU	part no.	/m.
C-Schiene	15	1,5	7,3x11	20	255070	5,61
	18				255071	5,64
	18				2	20
C-Schiene	15	1,5	ungelocht / unperforated	20	255075	5,00



**GOGASWITCH A8 Ankerschiene / anchor rail**

**Schlitzbreite / slot width 18 mm, 2m-Stangen / 2m rods**

**Langlöcher / slot 25x13mm, Querlöcher / cross holes 19x9mm**

**Abmessungen / dimensions : 41x22mm**

Typ	Daten	Ausführung	Materialstärke	VPE	Art.Nr.	€
type	height	version	thickness	PU	part no.	/m.
Ankerschiene A8	Gelocht	Senzimirverzinkt	2	20	255050	8,38
	Ungelocht	Senzimirverzinkt	2	20	255051	7,68
	Gelocht	Edelstahl V4A	2	2	255055	48,17

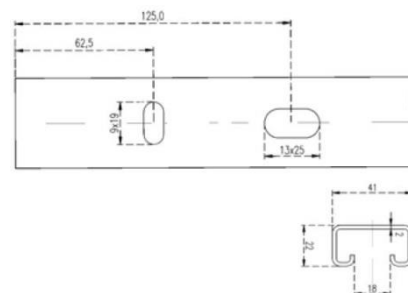

**GOGASWITCH Schrägsteller / angle adapter**

**für Tragschienen / for rails**

**Material / material:** Stahl / steel, Typ E: Aluminium / aluminum

Typ	Abmessung	Montageloch-Gew.	VPE	Art.Nr.	€
type	dimension	mounting hole-thread	PU	part no.	/pc.
Schienschragst. Typ S1	72 18 48	M6	10	255021	1,23
		M5	10	255044	0,87
Schienehochst. Typ S2	85 18 20	M6	10	255022	0,81
Schienschragst. Typ A	80 20 68	M6	10	255024	4,12
	80 20 88	M6	10	255025	4,64
Schienehochst. Typ B	84 18 20	M6	10	255026	0,99
	84 18 25	M6	10	255045	1,08
	84 18 30	M6	10	255027	1,22
	84 18 40	M6	10	255046	1,27
	84 18 50	M6	10	255028	1,43
	84 18 70	M6	10	255047	1,79
	84 18 90	M6	10	255029	1,94
Schienschragst. Typ C	40 18 40	M6	10	255040	2,46
	40 18 53	M6	10	255041	2,29
Schienschragst. Typ D	120 20 47	M6	10	255042	3,21
Schrägsteller Aluminium Typ E	30° 40 22 40	-	10	18-330926.0010	3,59
Montageclip	-	-	1	255043	1,60

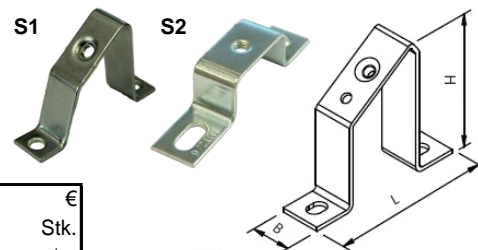

**Montageclip für Kupferschienen /  
mounting clip for copper rails**



Preise gültig ab 01.07.2021 exkl. MwSt., freibleibend, Auftragsrabatt auf Anfrage /  
prices are valid from 01.07.2021 excl. VAT, subject to change, discounts upon request  
sonst. Konditionen siehe [www.gogatec.com/AGB.pdf](http://www.gogatec.com/AGB.pdf), techn. Änderungen vorbehalten /  
terms & conditions can be found on our website: [www.gogatec.com/AGB.pdf](http://www.gogatec.com/AGB.pdf); error, technical modifications and variations are reserved

**GOGASWITCH GME einschwenkbare Gleitmutter trapezförmig /**  
**swing-in slide nut trapezoidal-shaped**

Einschwenkbare Gleitmutter für Profile 41x21 u. 41x41 / swing-in slide nut for profiles 41x21 a. 41x41

Material / material: Stahl verzinkt / zinc plated steel

Typ	Daten	VPE	ArtNr	€
type	height	Stk. / PU		/m. /m.
Gleitmutter	M6	100	255060M6	0,51
Gleitmutter	M8		255060M8	0,65
Gleitmutter	M10		255060M10	0,54
Gleitmutter	M12		255060M12	0,70
Beilagscheibe	8x30mm		2550628x30	0,13
6-Kantschraube	M8x20mm		255064M8X20	0,19



**GOGASWITCH BSK Bügelschellen inklusive Kunststoffwanne /**  
**bolt clamps with plastic troughs**

für Schlitzbreite 16 mm / for slot width 16mm

Material / material: verzinkter Stahl / coated steel, dickschichtpassiviert / thick-film passivated

Spannbereiche / clamping range: Ø8 mm - Ø64 mm

Montage / mounting: C30-Tragschienen gem. EN 60715 / C30 rails acc. to EN 60715

Schraube / screw: Kombi-Kreuzschlitz-Sechskantschraube SW10 / hexagonehead screw with cross slot

Typ	Für Kabeldurchmesser	VPE	ArtNr	€
type	mm / for cable diameter	Stk. / PU		/pc.
BSK12	8-12	100	255360	0,88
BSK16	10-16	100	255361	0,93
BSK22	14-22	100	255362	1,00
BSK28	18-28	100	255363	1,09
BSK34	24-34	100	255364	1,21
BSK40	30-40	50	255365	1,40
BSK46	36-46	50	255366	1,49
BSK52	42-52	50	255367	1,55
BSK58	48-52	50	255368	1,89
BSK64	54-64	50	255369	1,95

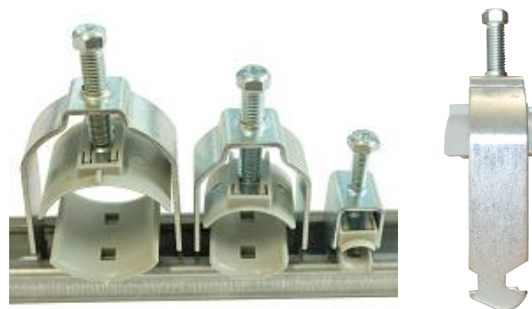

**GOGASWITCH GWK Kunststoff-Gegenwanne f. BSK / plastic troughs for bolt clamps**

Material / material: Polypropylen

Farbe / color: RAL 7035 (grau / grey)

Typ	Für Kabeldurchmesser	VPE	ArtNr	€
type	mm / for cable diameter	Stk. / PU		Stk. / pc.
GWK12	8-12	100	255360GW	0,13
GWK16	10-16	100	255361GW	0,13
GWK22	14-22	100	255362GW	0,16
GWK28	18-28	100	255363GW	0,16
GWK34	24-34	100	255364GW	0,16
GWK40	30-40	50	255365GW	0,23
GWK46	36-46	50	255366GW	0,23
GWK52	42-52	50	255367GW	0,23
GWK58	48-58	50	255368GW	0,23
GWK64	54-64	50	255369GW	0,23



Preise gültig ab 01.07.2021 exkl. MwSt., freibleibend, Auftragsrabatt auf Anfrage /

prices are valid from 01.07.2021 excl. VAT, subject to change, discounts upon request

sonst. Konditionen siehe [www.gogatec.com/AGB.pdf](http://www.gogatec.com/AGB.pdf), techn. Änderungen vorbehalten /

terms & conditions can be found on our website: [www.gogatec.com/AGB.pdf](http://www.gogatec.com/AGB.pdf); error, technical modifications and variations are reserved

**GOGASHIELD BSM Bügelschellen mit Metallwanne / clamp clips with metal tub**

Ohne Gegenwanne für Schlitzbreite 16 mm / without counter-through for a slot width of 16 mm

Material / material: **Stahl tauchverzinkt / galvanized steel**

Spannbereich / clamping range: **Ø8 mm bis Ø64 mm / Ø8 mm up to Ø64 mm**

Schraube / screw: **Kombi-Kreuzschlitz-Sechskantschraube / combi-crossslit-hexagon head screw**

Typ	für Kabeldurchmesser mm	VPE Stk.	ArtNr	€ /Stk.
type	for cable diameter - Ø	PU		/pc.
BSM12	8 - 12	100	255370	3,41
BSM16	12 - 16	100	255371	3,63
BSM22	16 - 22	100	255372	3,81
BSM28	22 - 28	100	255373	4,18
BSM34	28 - 34	100	255374	5,27
BSM40	34 - 40	100	255375	6,31
BSM46	40 - 46	100	255376	6,89
BSM52	46 - 52	100	255377	8,19
BSM58	52 - 58	100	255378	8,48
BSM64	58 - 64	100	255379	8,91

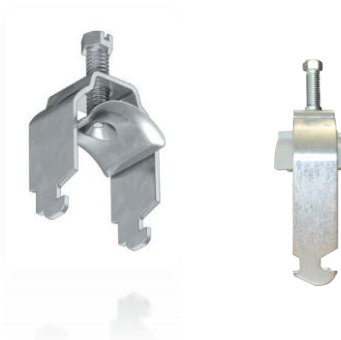

**GOGASHIELD GWM Metall-Gegenwannen für BSM Bügelschellen /  
metal counter through for clamp clips**

Material / material: **Stahl tauchverzinkt / galvanized steel**

Typ	für Bügelschelle mit Größe mm	VPE Stk.	ArtNr	€ /Stk.
type	for clamp clip	PU		/pc.
GWM12	8 - 12	100	255370GW	1,34
GWM16	12 - 16	100	255371GW	1,51
GWM22	16 - 22	100	255372GW	1,66
GWM28	22 - 28	100	255373GW	1,74
GWM34	28 - 34	100	255374GW	1,82
GWM40	34 - 40	100	255375GW	2,03
GWM46	40 - 46	100	255376GW	2,34
GWM52	46 - 52	100	255377GW	2,58
GWM58	52 - 58	100	255378GW	2,66
GWM64	58 - 64	100	255379GW	3,12



Preise gültig ab 01.07.2021 exkl. MwSt., freibleibend, Auftragsrabatt auf Anfrage /  
prices are valid from 01.07.2021 excl. VAT, subject to change, discounts upon request  
sonst. Konditionen siehe [www.gogatec.com/AGB.pdf](http://www.gogatec.com/AGB.pdf), techn. Änderungen vorbehalten /  
terms & conditions can be found on our website: [www.gogatec.com/AGB.pdf](http://www.gogatec.com/AGB.pdf); error, technical modifications and variations are reserved

**GOGASWITCH VK Verdrahtungskanäle geschlitzt / wiring duct slotted**

**Material / material:** Hart / hard PVC schwer entflammbar / hardly inflammable UL 94 V0  
**Temperaturbeständig bis / temperatur-resistant up to:** 65°C, nach / according to DIN53400 / B  
**Farbe / color:** RAL 7030, Stangen zu / poles á 2 m

Nur ganze VPE /  
only full PU's

Breite x Höhe mm <i>wide x height</i>	VPE m <i>PU</i>	ArtNr	€ m <i>/m.</i>
16x16	100	25520001616	1,97
25 x 30	60	25520002530	2,39
25 x 40	48	25520002540	2,39
25 x 60	32	25520002560	3,33
25 x 80	40	25520002580	4,18
25 x 100	48	25520025100	5,40
30 x 60	32	25520003060	3,61
30 x 80	36	25520003080	4,10
40 x 40	48	25520004040	2,85
40 x 60	32	25520004060	3,93
40 x 80	28	25520004080	5,09
60 x 40	36	25520006040	3,59
60 x 60	32	25520006060	5,18
60 x 80	20	25520006080	5,72
60 x 100	16	25520060100	7,96
80 x 60	24	25520008060	6,97
80 x 80	20	25520008080	6,68
100 x 60	16	25520010060	6,97
100 x 80	16	25520010080	8,02
100 x 100	8	25520100100	9,27
120 x 60	16	25520012060	8,62
120 x 80	16	25520012080	8,62

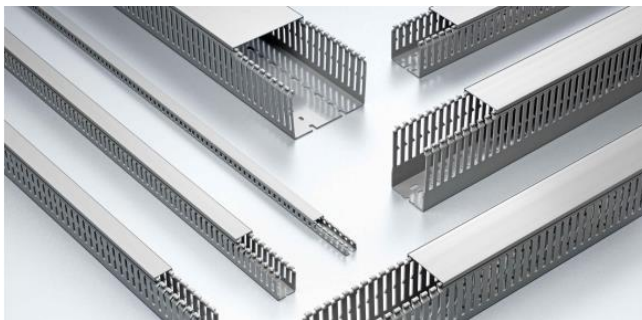

**GOGASWITCH DHK Drahthalter / wire holders**

Typ <i>type</i>	Name <i>name</i>	VPE <i>PU</i>	ArtNr	€ Stk. <i>/pc.</i>
DHK	Drahthalteklammer / wire holder	50	256006	1,82
VKHZ	Haltezunge / support piece	50	256007	1,51

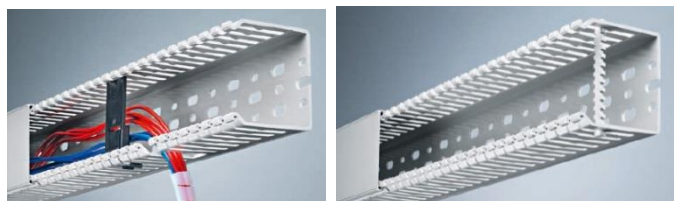

**GOGASWITCH SN Spreiznieten / wire holders**

**Material / material:** Polyamid 6 nach / according to UL 94 V2, weiß / white

Typ <i>type</i>	Befestigungsbohrung mm <i>mounting hole</i>	für Dicke mm <i>for thickness</i>	Montagewerkzeug benötigt <i>tool needed</i>	Farbe <i>color</i>	VPE Stk. <i>PU</i>	ArtNr	€ Stk. <i>0,33</i>
SN1	4,1-4,2	4,5-5,5			1000	256011	0,33
SN2	5,1-5,2	4,5-5,5	nein / no	weiß / white	1000	256012	0,33
SN3	6,1-6,2	3,5-5,5			1000	256013	0,40
SN5	M5		ja / yes	natur / natural	500	256015	0,29
SN6	M6				500	256016	0,29
SWZ	Setzwerkzeug / tool f. SN5+SN6, <b>NETTOPREIS / net price</b>				1	256009	250,00

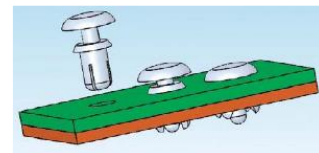

Preise gültig ab 01.07.2021 exkl. MwSt., freibleibend, Auftragsrabatt auf Anfrage /  
prices are valid from 01.07.2021 excl. VAT, subject to change, discounts upon request  
sonst. Konditionen siehe [www.gogatec.com/AGB.pdf](http://www.gogatec.com/AGB.pdf), techn. Änderungen vorbehalten /  
terms & conditions can be found on our website: [www.gogatec.com/AGB.pdf](http://www.gogatec.com/AGB.pdf); error, technical modifications and variations are reserved

Technische Daten / technical data

VK 40mm Höhe/height/hauteur

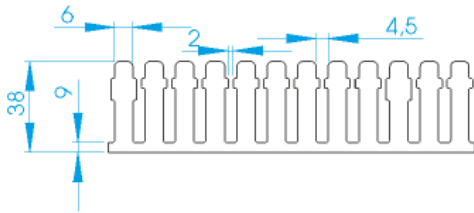

VK 80mm Höhe/height/hauteur

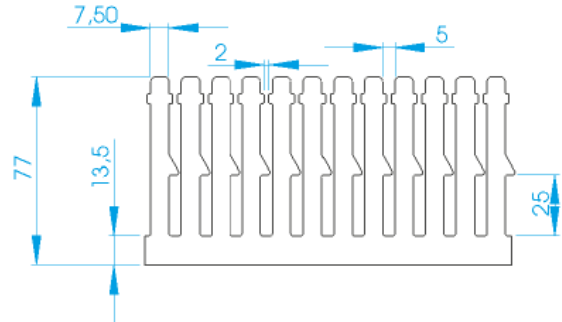

VK 60mm Höhe/height/hauteur

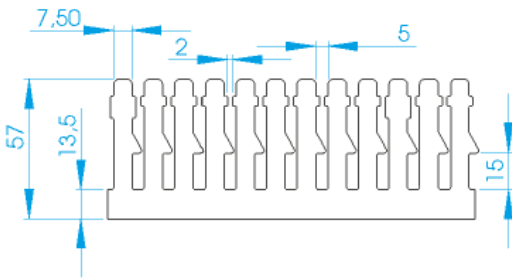

VK 100mm Höhe/height/hauteur

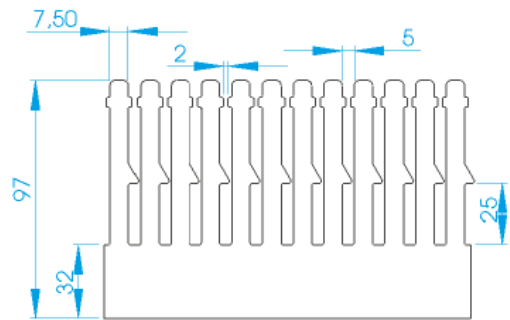

VK 25mm Breite/Width/Largeur



VK 80mm Breite/Width/Largeur

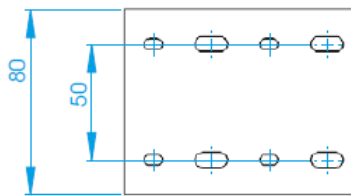

VK 120mm Breite/Width/Largeur

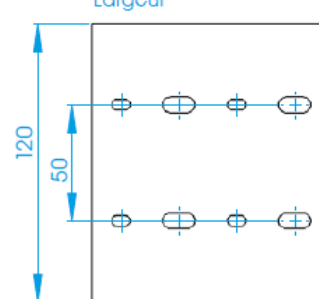

VK 30mm Breite/Width/Largeur



VK 40mm Breite/Width/Largeur



VK 100mm Breite/Width/Largeur

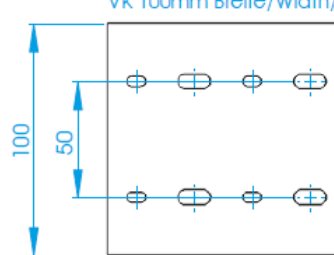

VK 60mm Breite/Width/Largeur

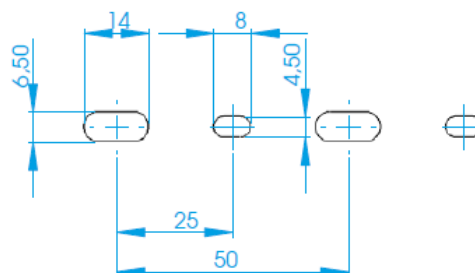
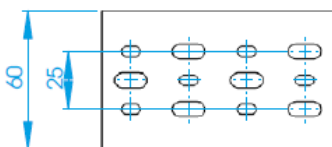

## GOGATOOL AVK80 Ausklinkzange / notching pliers

Spezialzange zum Ausklinken von Stegen aus Verdrahtungskanälen /  
special pliers for notching webs in wiring ducts  
Saubere, gratfreier Schnitt bis zum Kanalboden / Clean, burr-free cut to the channel floor  
Matrize mit integriertem Auswerfer der Abschnittslängen / Die with integrated ejector of section lengths

Schnittlänge / cutting length: 80 mm  
Schnittbreite / cutting width: 24 mm

Typ	Länge	Gewicht	ArtNr	€
type	length	weight		/pc.
AVK80	260	660	12800273	119,50



## GOGATOOL PSVK110 Pelikanschere / pelican scissors

Zum gratfreien Schneiden von Kunststoffplatten, Sockelleisten und Kabelkanälen /  
For burr-free cutting of plastic plates, skirting boards and cable ducts  
Sehr gute Schneidwirkung auch an der Scherenspitze / very good cutting action also at the cutting tip  
Gleichbleibende Handkraft über die gesamte Schneidlänge durch optimale Hebelübersetzung /  
Constant hand force over the entire cutting length thanks to optimum lever ratio



Typ	Ausführung	Schnittlänge	Länge	Gewicht	ArtNr	€
type	version	mm	mm	g		/Stk.
		weight	length	weight		/pc.
	mit Auflage für Platten & Kanäle / with cover for plates & channels	110	280	630	12800270	100,10
PSVK110	Ersatzmesser / replacement knife 110 mm	-	-	60	12800271	25,54
	Ersatz-Auflage / replacement cover	-	-	110	12800272	9,18

Preise gültig ab 01.07.2021 exkl. MwSt., freibleibend, **NETTOPREISE** /  
prices are valid from 01.07.2021 excl. VAT, subject to change, **NET PRICES**  
sonst. Konditionen siehe [www.gogatec.com/AGB.pdf](http://www.gogatec.com/AGB.pdf), techn. Änderungen vorbehalten /  
terms & conditions can be found on our website: [www.gogatec.com/AGB.pdf](http://www.gogatec.com/AGB.pdf); error, technical modifications and variations are reserved



**GOGASWITCH RX Kabelkanal / cable duct**

Mit oder ohne Klebefolie / with or without adhesive foil  
 einfach Kabel eindrücken / simply press in the cable  
 kräftiges Verriegelungselement / tight locking element  
 gute Luftkühlung bedingt durch Kanalform / good air cooling  
 flexible Leitungsführung auf unebenen Flächen und um Ecken /  
 flexible cable routing on uneven surfaces and around corners  
 einfache Handhabung durch Länge 500 mm / easy handling – just 500mm long  
 schnelle Befestigung durch längs- und querliegende Langlöcher /  
 Fast mounting by longitudinal and transverse slots  
 leichtes Ablängen z.B. mit Seitenschneider / easy cutting (eg. with side cutter)  
 4-kant Profil grau / square profile, grey  
 geprüft nach CSA C22.2 und UL 508 / approved to CSA C22.2 and UL 508

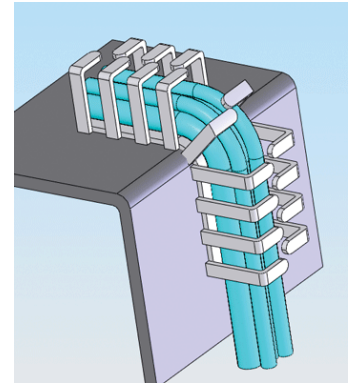

**Mit Klebefolie / with adhesive foil**

Typ	Außenabmessungen mm	Innen-Querschnitt mm <sup>2</sup>	VPE Stk.	ArtNr	€ Stk.
type	outer dimension	inner section	PU		/pc.
RX1313-4	12,5 x 12,5	110	112	25520601313	3,78
RX1616-4	16 x 16	185	84	25520601616	4,38
RX2020-4	20 x 20	320	112	25520602020	5,03
RX2525-4	25 x 25	500	70	25520602525	13,44
RX3030-4	30 x 30	720	50	25520603030	6,83
RX4040-4	40 x 40	1320	50	25520604040	8,69
RX5050-4	50 x 50	2040	32	25520605050	11,15

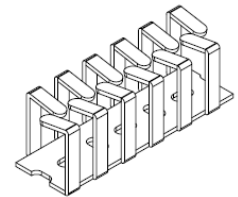

**Ohne Klebefolie / without adhesive foil**

Typ	Außenabmessungen mm	Innen-Querschnitt mm <sup>2</sup>	VPE Stk.	ArtNr	€ Stk.
type	outer dimension	inner section	PU		/pc.
RX1313-0	12,5 x 12,5	110	112	25520501313	3,19
RX1616-0	16 x 16	185	84	25520501616	3,48
RX2020-0	20 x 20	320	112	25520502020	3,78
RX2525-0	25 x 25	500	70	25520502525	4,74
RX3030-0	30 x 30	720	50	25520503030	5,34
RX4040-0	40 x 40	1320	50	25520504040	6,75
RX5050-0	50 x 50	2040	32	25520505050	8,69

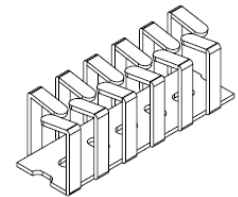

**GOGASWITCH KSH & KSM Kabelsammelhalter / cable holder**

Für Wand- und Deckenmontage / for wall and roof mounting  
 Montageabstand bei voller Belegung zwischen 50 und 60 cm / mounting distance at full use between 50 and 60 cm  
 Material: halogenfreies, hochschlagzähes PP, (lichtgrau) bzw. verzinktes Stahlblech /  
 halogenfree, impact resistant PP (lightgrey) RAL 7035, respectively coated steel

Typ	Material	Größe für	VPE Stk.	ArtNr	€ Stk.
type	material	size for	PU		/pc.
KSH15	Kunststoff / plastic	15xKabel / cable NYM 3x1,5	100	251040	0,62
KSH30	Kunststoff / plastic	30xKabel / cable NYM 3x1,5	50	251041	0,75
KSM15	Metall / metal	15xKabel / cable NYM 3x1,5	50	251045	0,54
KSM30	Metall / metal	30xKabel / cable NYM 3x1,5	25	251046	0,81

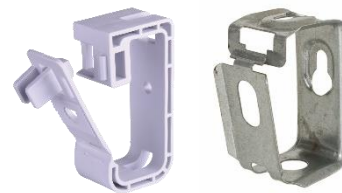

**GOGASWITCH ADS Verschlussstreifen / blanking plate**

für Verteilergehäuse / for distributor enclosure

Typ	Länge mm	Farbe	VPE Stk.	ArtNr	€ Stk.
type	length	color	PU		/pc.
ADS-1 (12 Einheiten / units)	220	grau / grey	50	299201GR	1,12
		hellgrau / lightgrey		299201HGR	
		schwarz / black		299201SW	
ADS-2	1000	grau / grey	20	299202GR	4,23
		hellgrau / lightgrey		299202HGR	
ADS-3 (12 Einheiten / units)	220	grau / grey	50	299203GR	1,12
		hellgrau / lightgrey		299203HGR	
		schwarz / black		299203SW	



Preise gültig ab 01.07.2021 exkl. MwSt., freibleibend, Auftragsrabatt auf Anfrage /  
 prices are valid from 01.07.2021 excl. VAT, subject to change, discounts upon request  
 sonst. Konditionen siehe [www.gogatec.com/AGB.pdf](http://www.gogatec.com/AGB.pdf), techn. Änderungen vorbehalten /  
 terms & conditions can be found on our website: [www.gogatec.com/AGB.pdf](http://www.gogatec.com/AGB.pdf); error, technical modifications and variations are reserved

**GOGASWITCH Baugruppenträger für S7-300 / module rack for S7-300**

Gleiche Bauform / same model



2000mm = Lagertype /  
2000mm = storage type

4 Lochungen pro Profil / 4 holes per profile

Länge der Schiene mm <i>rail length</i>	a mm	b mm	ArtNr	Stk. /pc.	€
160	10	140	255101	36,88	
320	15	290	255103	49,49	
482,6	8,3	466	255104	55,80	
530	15	500	255105	66,50	
2 000	ungelocht / unperforated	ungelocht / unperforated	255100	156,00	

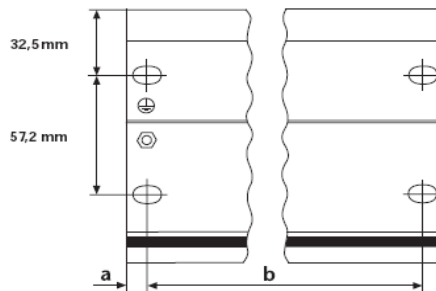

Preise gültig ab 01.07.2021 exkl. MwSt., freibleibend, Auftragsrabatt auf Anfrage /  
prices are valid from 01.07.2021 excl. VAT, subject to change, discounts upon request  
sonst. Konditionen siehe [www.gogatec.com/AGB.pdf](http://www.gogatec.com/AGB.pdf), techn. Änderungen vorbehalten /  
terms & conditions can be found on our website: [www.gogatec.com/AGB.pdf](http://www.gogatec.com/AGB.pdf); error, technical modifications and variations are reserved





**Division Electric**

Rechteck & Rund-Steckverbinder / <i>industrial connectors</i>
Schaltschrank-Zubehör / <i>cabinet accessories</i>
LED – Leuchten + Anzeigen / <i>LED – lights + displays</i>
Ventilstecker + M12/M8 / <i>valve plugs + M12/M8</i>
Kabelschuhe + Aderendhülsen / <i>cable lugs + cord end sleeves</i>
Taster + Schalter / <i>pushbuttons + switches</i>
Reihenklammern / <i>terminal blocks</i>
Sicherungen / <i>fuses</i>
Spezial-Leitungen / <i>special cables</i>



GOGATEC  
GOGATEC  
GOGATEC  
GOGATEC  
GOGATEC  
GOGATEC  
GOGATEC  
GOGATEC  
GOGATEC  
GOGATEC

**Division Mechanic**

Kabelverschraubungen & Einführungen / <i>cable glands + entries</i>
Kabelschutzschläuche / <i>cable conduits</i>
Werkzeuge / <i>tools</i>
Schrumpfschläuche / <i>shrinking tubes</i>
Kabelbinder / <i>cable ties</i>
Gehäuse & Schränke / <i>enclosures + cabinets</i>
Montagematerial / <i>mounting material</i>
Gitterkabeltrassen / <i>cable trays</i>
EMV-Produkte / <i>EMC products</i>
Schrankverdrahtungssysteme / <i>cabinet wiring systems</i>

GOGATEC  
GOGATEC ANAMET  
GOGATEC  
GOGATEC  
GOGATEC  
GOGATEC  
GOGATEC  
GOGATEC  
GOGATEC  
GOGATEC

**Division Marking**

Beschriftungen + Kabelmarkierer / <i>labeling+cable markers</i>
---

GOGATEC

**Division Electronic**

Netzgeräte + Trafos / <i>power supplies + transformers</i>
Relais+ Messwertwandler / <i>relais + transducers</i>
SPS + Elektronikstecker / <i>SPS + electronic connectors</i>
Sensorik + Endschalter / <i>sensors + end switches</i>

GOGATEC  
GOGATEC  
GOGATEC  
GOGATEC

**Specials**

ATEX – Produkte / <i>ATEX – products</i>
Produkte für Schienenfahrzeuge / <i>products for railway industry</i>
Produkte für Lebensmittelproduktion / <i>products for food industry</i>
Produkte für Fernwärmetechnik / <i>products for district heating</i>

GOGATEC  
GOGATEC  
GOGATEC  
GOGATEC

Weiters liefern wir / *we also supply* : ZOLLER + FRÖHLICH, IONA, LÜTZE, VIPA, SCHNEIDER, RITTAL, SIEMENS